

HITACHI

Model
Modèle
Modelo

CR 18DL

Cordless Reciprocating Saw
Scie alternative à batterie
Sierra reciprocante a batería

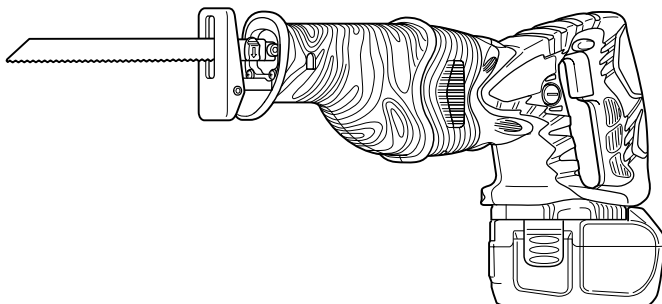

SAFETY INSTRUCTIONS AND INSTRUCTION MANUAL

⚠ WARNING

IMPROPER OR UNSAFE use of this power tool can result in death or serious bodily injury!

This manual contains important information about product safety. Please read and understand this manual **BEFORE** operating the power tool. Please keep this manual available for other users and owners before they use the power tool. This manual should be stored in safe place.

INSTRUCTIONS DE SECURITE ET MODE D'EMPLOI

⚠ AVERTISSEMENT

Une utilisation **INCORRECTE OU DANGEREUSE** de cet outil motorisé peut entraîner la mort ou de sérieuses blessures corporelles!

Ce mode d'emploi contient d'importantes informations à propos de la sécurité de ce produit. Prière de lire et de comprendre ce mode d'emploi **AVANT** d'utiliser l'outil motorisé. Garder ce mode d'emploi à la disponibilité des autres utilisateurs et propriétaires avant qu'ils utilisent l'outil motorisé. Ce mode d'emploi doit être conservé dans un endroit sûr.

INSTRUCCIONES DE SEGURIDAD Y MANUAL DE INSTRUCCIONES

⚠ ADVERTENCIA

¡La utilización **INAPROPIADA O PELIGROSA** de esta herramienta eléctrica puede resultar en lesiones de gravedad o la muerte!

Este manual contiene información importante sobre la seguridad del producto. Lea y comprenda este manual **ANTES** de utilizar la herramienta eléctrica. Guarde este manual para que puedan leerlo otras personas antes de utilizar la herramienta eléctrica. Este manual debe ser guardado en un lugar seguro.

Hitachi Koki

CONTENTS

English	Page	Page	
IMPORTANT SAFETY INFORMATION	3	ASSEMBLY AND OPERATION	13
MEANINGS OF SIGNAL WORDS	3	APPLICATIONS	13
SAFETY	4	REMOVAL AND INSTALLATION METHOD OF BATTERY	13
GENERAL SAFETY RULES - FOR ALL BATTERY OPERATED TOOLS	4	CHARGING METHOD	13
SPECIFIC SAFETY RULES AND SYMBOLS	6	BEFORE USE	16
IMPORTANT SAFETY INSTRUCTIONS FOR USE OF THE CORDLESS RECIPROCATING SAW	7	PRIOR TO OPERATION	16
IMPORTANT SAFETY INSTRUCTIONS FOR BATTERY CHARGER	8	HOW TO USE THE CORDLESS RECIPROCATING SAW	19
IMPORTANT SAFETY INSTRUCTIONS FOR USE OF THE BATTERY AND BATTERY CHARGER	9	MAINTENANCE AND INSPECTION	22
CAUTION ON LITHIUM-ION BATTERY	10	ACCESSORIES	25
FUNCTIONAL DESCRIPTION	11	STANDARD ACCESSORIES	25
NAME OF PARTS	11	OPTIONAL ACCESSORIES	26
SPECIFICATIONS	12	PARTS LIST	76

TABLE DES MATIERES

Français	Page	Page	
INFORMATIONS IMPORTANTES DE SÉCURITÉ	27	ASSEMBLAGE ET FONCTIONNEMENT	37
SIGNIFICATION DES MOTS D'AVERTISSEMENT	27	APPLICATIONS	37
SECURITE	28	MÉTHODE DE RETRAIT ET D'INSTALLATION DE LA BATTERIE	37
REGLES GENERALE DE SECURITE - POUR TOUS LES OUTILS FONCTIONNANT SUR BATTERIE	28	MÉTHODE DE RECHARGE	37
REGLES DE SECURITE SPECIFIQUES ET SYMBOLES	30	AVANT L'UTILISATION	40
CONSIGNES DE SÉCURITÉ IMPORTANTES POUR L'UTILISATION DU SCIE ALTERNATIVE À BATTERIE ..	31	AVANT L'OPERATION	40
CONSIGNES DE SÉCURITÉ IMPORTANTES POUR LE CHARGEUR DE BATTERIE	32	COMMENT UTILISER LA SCIE ALTERNATIVE À BATTERIE	43
CONSIGNES DE SÉCURITÉ IMPORTANTES POUR L'UTILISATION DE LA BATTERIE ET DU CHARGEUR DE BATTERIE	33	ENTRETIEN ET INSPECTION	46
PRÉCAUTIONS RELATIVES A LA BATTERIE AU LITHIUM ION	34	ACCESSOIRES	49
DESCRIPTION FONCTIONNELLE	35	ACCESSOIRES STANDARD	49
NOM DES PARTIES	35	ACCESSOIRES SUR OPTION	50
SPECIFICATIONS	36	LISTA DES PIÈCES	76

ÍNDICE

Español	Página	Página	
INFORMACIÓN IMPORTANTE SOBRE SEGURIDAD ..	51	MONTAJE Y OPERACIÓN	61
SIGNIFICADO DE LAS PALABRAS DE SEÑALIZACIÓN ..	51	APLICACIONES	61
SEGURIDAD	52	MÉTODO DE EXTRACCIÓN E INSTALACIÓN DE LA BATERIA	61
NORMAS GENERALES DE SEGURIDAD - PARA TODAS LAS HERRAMIENTAS ALIMENTADAS CON BATERIA ..	52	MÉTODO DE CARGA	61
NORMAS Y SÍMBOLOS ESPECÍFICOS DE SEGURIDAD	54	ANTES DE LA UTILIZACIÓN	64
INSTRUCCIONES IMPORTANTES PARA LA UTILIZACIÓN DEL SIERRA SABLE A BATERIA	55	ANTES DE LA OPERACIÓN	64
INSTRUCCIONES IMPORTANTES DE SEGURIDAD PARA EL CARGADOR DE BATERÍAS	56	COMO USAR LA SIERRA SABLE A BATERIA	67
INSTRUCCIONES IMPORTANTES DE SEGURIDAD PARA LA BATERIA Y EL CARGADOR DE BATERÍAS ...	57	MANTENIMIENTO E INSPECCIÓN	71
ADVERTENCIA DE LA BATERÍA DE LITIO	58	ACCESORIOS	74
DESCRIPCIÓN FUNCIONAL	59	ACCESORIOS ESTÁNDAR	74
NOMENCLATURA	59	ACCESORIOS OPCIONALES	75
ESPECIFICACIONES	60	LISTA DE PIEZAS	76

IMPORTANT SAFETY INFORMATION

Read and understand all of the safety precautions, warnings and operating instructions in the Instruction Manual before operating or maintaining this power tool.

Most accidents that result from power tool operation and maintenance are caused by the failure to observe basic safety rules or precautions. An accident can often be avoided by recognizing a potentially hazardous situation before it occurs, and by observing appropriate safety procedures.

Basic safety precautions are outlined in the "SAFETY" section of this Instruction Manual and in the sections which contain the operation and maintenance instructions.

Hazards that must be avoided to prevent bodily injury or machine damage are identified by WARNINGS on the power tool and in this Instruction Manual.

NEVER use this power tool in a manner that has not been specifically recommended by HITACHI.

MEANINGS OF SIGNAL WORDS

WARNING indicates a potentially hazardous situations which, if ignored, could result in death or serious injury.

CAUTION indicates a potentially hazardous situations which, if not avoided, may result in minor or moderate injury, or may cause machine damage.

NOTE emphasizes essential information.

SAFETY

GENERAL SAFETY RULES – FOR ALL BATTERY OPERATED TOOLS

⚠ WARNING: Read and understand all instructions.

Failure to follow all instructions listed below, may result in electric shock, fire and/or serious personal injury.

SAVE THESE INSTRUCTIONS

1. Work Area

- (1) **Keep your work area clean and well lit.** Cluttered benches and dark areas invite accidents.
- (2) **Do not operate power tools in explosive atmospheres, such as in the presence of flammable liquids, gases, or dust.** Power tools create sparks which may ignite the dust of fumes.
- (3) **Keep bystanders, children and visitors away while operating a power tool.** Distractions can cause you to lose control.

2. Electrical Safety

- (1) **A battery operated tool with integral batteries or a separate battery pack must be recharged only with the specified charger for the battery.**
A charger that may be suitable for one type of battery may create a risk of fire when used with another battery.
- (2) **Use battery operated tool only with specifically designed battery pack.**
Use of any other batteries may create a risk of fire.

3. Personal Safety

- (1) **Stay alert, watch what you are doing and use common sense when operating a power tool. Do not use tool while tired or under the influence of drugs, alcohol, or medication.** A moment of inattention while operating power tools may result in serious personal injury.
- (2) **Dress properly. Do not wear loose clothing or jewelry. Contain long hair. Keep your hair, clothing and gloves away from moving parts.** Loose clothes, jewelry, or long hair can be caught in moving parts.
- (3) **Avoid accidental starting. Be sure switch is off position before inserting battery.** Carrying tools with your finger on the switch or inserting the battery pack into a tool that have the switch on invites accidents.
- (4) **Remove adjusting keys or wrenches before turning the tool on.** A wrench or a key that is left attached to a rotating part of the tool may result in personal injury.
- (5) **Do not overreach. Keep proper footing and balance at all times.** Proper footing and balance enable better control of the tool in unexpected situations.
- (6) **Use safety equipment. Always wear eye protection.** Dust mask, non-skid safety shoes, hard hat, or hearing protection must be used for appropriate conditions.

4. Tool Use and Care

- (1) **Use clamps or other practical way to secure and support the workpiece to a stable platform.** Holding the work by hand or against your body is unstable and may lead to loss of control.
- (2) **Do not force tool. Use the correct tool for your application.** The correct tool will do the job better and safer at the rate for which it is designed.
- (3) **Do not use tool if switch does not turn it on or off.** Any tool that cannot be controlled with the switch is dangerous and must be repaired.
- (4) **Disconnect battery pack from tool or place the switch in the locked or off position before making any adjustments, changing accessories, or storing the tools.** Such preventive safety measures reduce the risk of starting the tool accidentally.
- (5) **Store idle tools out of reach of children and other untrained persons.** Tools are dangerous in the hands of untrained users.
- (6) **When battery pack is not in use, keep it away from other metal objects like: paper clips, coins, keys, nails, screws, or other small metal objects that can make a connection from one terminal to another.**
Shorting the battery terminals together may cause sparks, burns, or a fire.
- (7) **Maintain tools with care. Keep cutting tools sharp and clean.** Properly maintained tools, with sharp cutting edges are less likely to bind and are easier to control.
- (8) **Check for misalignment or binding of moving parts, breakage of parts, and any other condition that may affect the tools operation. If damaged, have the tool serviced before using.** Many accidents are caused by poorly maintained tools.
- (9) **Use only accessories that are recommended by the manufacturer for your model.** Accessories that may be suitable for one tool, may become hazardous when used on another tool.

5. Service

- (1) **Tool service must be performed only by qualified repair personnel.** Service or maintenance performed by unqualified personnel could result in a risk of injury.
- (2) **When servicing a tool, use only identical replacement parts. Follow instructions in the Maintenance section of this manual.** Use of unauthorized parts or failure to follow Maintenance Instruction may create a risk of electric shock or injury.

WARNING:

Some dust created by power sanding, sawing, grinding, drilling, and other construction activities contains chemicals known [to the State of California] to cause cancer, birth defects or other reproductive harm. Some examples of these chemicals are:

- Lead from lead-based paints,
- Crystalline silica from bricks and cement and other masonry products, and
- Arsenic and chromium from chemically-treated lumber.

Your risk from these exposures varies, depending on how often you do this type of work. To reduce your exposure to these chemicals: work in a well ventilated area, and work with approved safety equipment, such as those dust masks that are specially designed to filter out microscopic particles.

SPECIFIC SAFETY RULES AND SYMBOLS

1. **Hold tools by insulated gripping surfaces when performing an operation where the cutting tool may contact hidden wiring.** Contact with a "live" wire will make exposed metal parts of the tool "live" and shock the operator.
2. **NEVER touch moving parts.**
NEVER place your hands, fingers or other body parts near the tool's moving parts.
3. **NEVER operate without all guards in place.**
NEVER operate this tool without all guards or safety features in place and in proper working order. If maintenance or servicing requires the removal of a guard or safety feature, be sure to replace the guard or safety feature before resuming operation of the tool.
4. **Use right tool.**
Don't force small tool or attachment to do the job of a heavy-duty tool.
Don't use tool for purpose not intended —for example— don't use circular saw for cutting tree limbs or logs.
5. **NEVER use a power tool for applications other than those specified.**
NEVER use a power tool for applications other than those specified in the Instruction Manual.
6. **Handle tool correctly.**
Operate the tool according to the instructions provided herein. Do not drop or throw the tool. NEVER allow the tool to be operated by children, individuals unfamiliar with its operation or unauthorized personnel.
7. **Definitions for symbols used on this tool.**
V volts
= direct current
Hz hertz
A amperes
No no load speed
---/min revolutions or reciprocation per minute
8. **Keep all screws, bolts and covers tightly in place.**
Keep all screws, bolts, and plates tightly mounted. Check their condition periodically.
9. **Do not use power tools if the plastic housing or handle is cracked.**
Cracks in the tool's housing or handle can lead to electric shock. Such tools should not be used until repaired.
10. **Blades and accessories must be securely mounted to the tool.**
Prevent potential injuries to yourself or others. Blades, cutting implements and accessories which have been mounted to the tool should be secure and tight.
11. **NEVER use a tool which is defective or operating abnormally.**
If the tool appears to be operating unusually, making strange noises, or otherwise appears defective, stop using it immediately and arrange for repairs by a Hitachi authorized service center.
12. **Carefully handle power tools.**
Should a power tool be dropped or struck against hard materials inadvertently, it may be deformed, cracked, or damaged.

13. **Do not wipe plastic parts with solvent.**

Solvents such as gasoline, thinner benzene, carbon tetrachloride, and alcohol may damage and crack plastic parts. Do not wipe them with such solvents.

Wipe plastic parts with a soft cloth lightly dampened with soapy water and dry thoroughly.

IMPORTANT SAFETY INSTRUCTIONS FOR USE OF THE CORDLESS RECIPROCATING SAW

⚠ WARNING: Death or serious bodily injury could result from improper or unsafe use of the Cordless Reciprocating Saw. To avoid these risks, follow these basic safety instructions:

1. **NEVER** touch the tool blade with bare hands after operation.
2. **ALWAYS** wear ear protectors when using for extended periods.

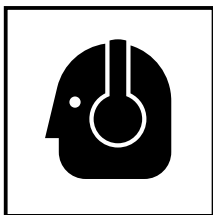

3. **ALWAYS** wear eye protection that meets the requirement of the latest revision of ANSI Standard Z87.1.

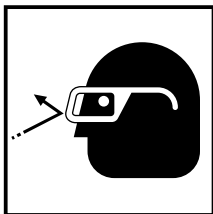

4. **ALWAYS** be careful with buried object such as an underground, wiring. Touching these active wiring or electric cable with this tool, you may receive an electric shock. Confirm if there are any buried object such as electric cable within the wall, floor or ceiling where you are going to operate here after.

IMPORTANT SAFETY INSTRUCTIONS FOR BATTERY CHARGER

⚠ WARNING: Death or serious bodily injury could result from improper or unsafe use of battery chargers. To avoid these risks, follow these basic safety instructions:

READ ALL INSTRUCTIONS

1. This manual contains important safety and operating instructions for battery charger Model UC18YRL.
2. Before using battery charger, read all instructions and cautionary markings on (1) battery charger, (2) battery, and (3) product using battery.
3. To reduce risk of injury, charge HITACHI rechargeable battery type EB7, EB9, EB12, EB14, EB18, and EBM18 series. Other type of batteries may burst causing personal injury and damage.
4. Do not expose battery charger to rain or snow.
5. Use of an attachment not recommended or sold by the battery charger manufacturer may result in a risk of fire, electric shock, or injury to persons.
6. To reduce risk of damage to electric plug and cord, pull by plug when disconnecting battery charger.
7. Make sure cord is located so that it will not be stepped on, tripped over, or otherwise subjected to damage or stress.
8. An extension cord should not be used unless absolutely necessary. Use of improper extension cord could result in a risk of fire and electric shock.
If extension cord must be used make sure:
 - a. That blades of extension cord are the same number, size, and shape as those of plug on battery charger:
 - b. That extension cord is properly wired and in good electrical condition; and
 - c. That wire size is large enough for AC ampere rating of battery charger as specified in Table 1.

Table 1
RECOMMENDED MINIMUM AWG SIZE FOR
EXTENSION CORDS FOR BATTERY CHARGERS

AC Input Rating Amperes*		AWG Size of Cord			
Equal to or greater than	but less than	Length of Cord, Feet (Meter)			
		25 (7.5)	50 (15)	100 (30)	150 (45)
0	2	18	18	18	16
2	3	18	18	16	14
3	4	18	18	16	14

* If the input rating of a battery charger is given in watts rather than in amperes, the corresponding ampere rating is to be determined by dividing the wattage rating by the voltage rating—for example:

$$\frac{1,250 \text{ watts}}{125 \text{ volts}} = 10 \text{ amperes}$$

9. Do not operate battery charger with damaged cord or plug-replace them immediately.
10. Do not operate battery charger if it has received a sharp blow, been dropped, or otherwise damaged in any way; take it to a qualified serviceman.
11. Do not disassemble battery charger; take it to a qualified serviceman when service or repair is required. Incorrect reassembly may result in a risk of electric shock or fire.
12. To reduce risk of electric shock, unplug charger from receptacle before attempting any maintenance or cleaning. Removing the battery will not reduce this risk.
13. This battery charger might be attached to HITACHI battery operated tools as a standard accessory. In this case, please confirm instruction Manual of the HITACHI battery operated tools before using the battery charger.

IMPORTANT SAFETY INSTRUCTIONS FOR USE OF THE BATTERY AND BATTERY CHARGER

You must charge the battery before you can use the power tool. Before using the model UC18YRL battery charger, be sure to read all instructions and cautionary statements on it, the battery and in this manual.

REMEMBER: USE ONLY HITACHI BATTERY TYPES EB7 SERIES, EB9 SERIES, EB12 SERIES, EB14 SERIES, EB18, AND EBM18 SERIES. OTHER TYPES OF BATTERIES MAY BURST AND CAUSE INJURY!

Follow these instructions to avoid the risk of injury:

 WARNING: Improper use of the battery or battery charger can lead to serious injury. To avoid these injuries:

1. **NEVER** disassemble the battery.
2. **NEVER** incinerate the battery, even if it is damaged or is completely worn out. The battery can explode in a fire.
3. **NEVER** short-circuit the battery.
4. **NEVER** insert any objects into the battery charger's air vents. Electric shock or damage to the battery charger may result.
5. **NEVER** charge outdoors. Keep the battery away from direct sunlight and use only where there is low humidity and good ventilation.
6. **NEVER** charge when the temperature is below 32°F (0°C) or above 104°F (40°C).
7. **NEVER** connect two battery chargers together.
8. **NEVER** insert foreign objects into the hole for the battery or the battery charger.
9. **NEVER** use a booster transformer when charging.
10. **NEVER** use an engine generator or DC power to charge.
11. **NEVER** store the battery or battery charger in places where the temperature may reach or exceed 104°F (40°C).
12. **ALWAYS** operate charger on standard household electrical power (120 volts). Using the charger on any other voltage may overheat and damage the charger.
13. **ALWAYS** wait at least 15 minutes between charges to avoid overheating the charger.
14. **ALWAYS** disconnect the power cord from its receptacle when the charger is not in use.

CAUTION ON LITHIUM-ION BATTERY

To extend the lifetime, the lithium-ion battery equips with the protection function to stop the output.

In the cases of 1 and 2 described below, when using this product, even if you are pulling the switch, the motor may stop. This is not the trouble but the result of protection function.

1. When the battery power remaining runs out (the battery voltage drops to about 12V), the motor stops.
In such case, charge it up immediately.
2. If the tool is overloaded, the motor may stop. In this case, release the switch of tool and eliminate causes of overloading. After that, you can use it again.

**SAVE THESE INSTRUCTIONS
AND
MAKE THEM AVAILABLE TO
OTHER USERS
AND
OWNERS OF THIS TOOL!**

FUNCTIONAL DESCRIPTION

NOTE:

The information contained in this Instruction Manual is designed to assist you in the safe operation and maintenance of the power tool.

NEVER operate, or attempt any maintenance on the tool unless you have first read and understood all safety instructions contained in this manual.

Some illustrations in this Instruction Manual may show details or attachments that differ from those on your own power tool.

NAME OF PARTS

1. Cordless Reciprocating Saw (CR18DL)

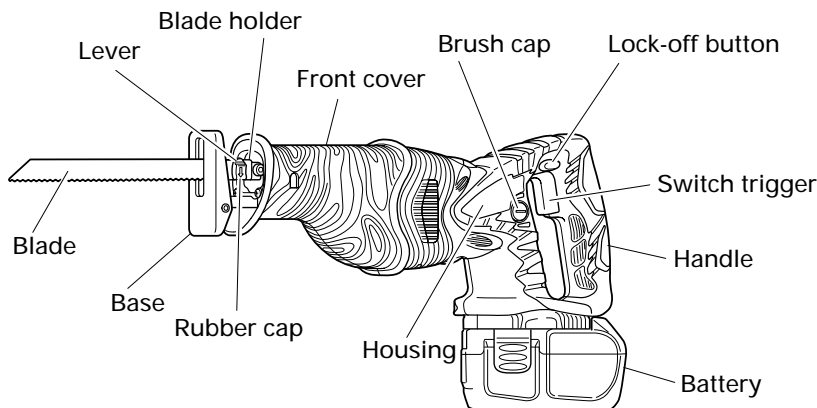

○ Battery (EBM1830)

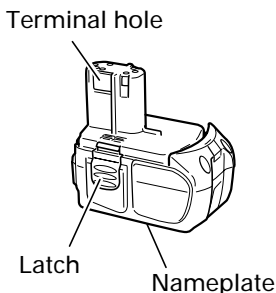

Fig. 1

2. Battery Charger (UC18YRL)

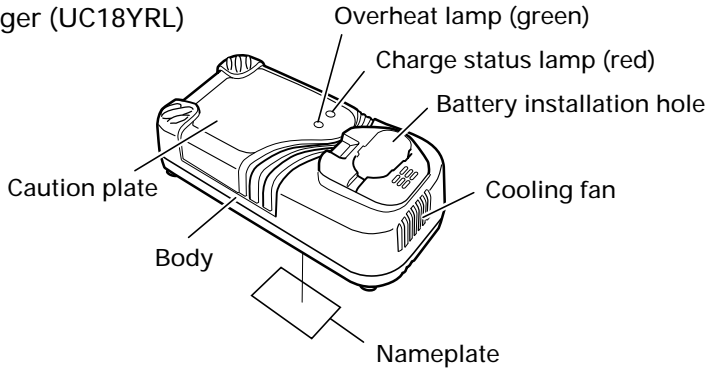

Fig. 2

SPECIFICATIONS

1. Cordless Reciprocating Saw (CR18DL)

Motor		DC motor
No-Load Speed		0 – 2100/min.
Stroke		1-1/8" (28 mm)
Capacity		Mild Steel Pipe: O.D. 3-1/2" (90 mm) Vinyl Chloride Pipe: O.D. 3-1/2" (90 mm) Wood: Depth 3-1/2" (90 mm)
Battery	Model	EBM 1830
	Type	Lithium – ion battery
	Voltage	DC 18V
	Charging & discharging frequency	about 1,300 times
Weight		7.5 lbs. (3.4 kg)

2. Battery Charger

Model	UC18YRL
Input power source	Single phase: AC120V 60Hz
Charging time	Approx. 45 min (At a temperature of 68°F (20°C))
Charging voltage	DC 7.2 – 18V
Charging current	DC 3.5A
Weight	1.3 lbs. (0.6 kg)

NOTE: The charging time may vary according to ambient temperature and power source voltage.

ASSEMBLY AND OPERATION

APPLICATIONS

- Cutting metal and stainless steel pipe.
- Cutting various lumber.
- Cutting mild steel, aluminum and copper plate.
- Cutting synthetic resins, such as phenol resin and vinyl chloride.

REMOVAL AND INSTALLATION METHOD OF BATTERY

⚠ CAUTION: Be sure to keep the switch turned off and the lock-off button moved to right position (lock position). (See Fig. 21)

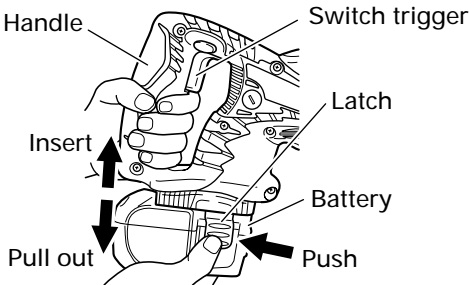

Fig. 3

- How to install the battery.
Align the battery with the groove in tool handle and slip it into place. Always insert it all the way until it locks in place with a little click. If not, it may accidentally fall out of the tool, causing injury to you or someone around you. (Fig. 3)
- How to remove the battery.
Withdraw battery from the tool handle while pressing the latches (2 pcs.) on the sides of the battery. (Fig. 3)

CHARGING METHOD

The following is an explanation of charging methods when using the battery charger UC18YRL.

NOTE: Before plugging into the receptacle, make sure the following points.

- The power source voltage is stated on the nameplate.
- The cord is not damaged.

⚠ WARNING: Do not charge at voltage higher than indicated on the nameplate. If charged at voltage higher than indicated on the nameplate, the charger will burn out.

1. Insert the plug of battery charger into the receptacle.
When the plug of battery charger has been inserted into the receptacle, the charge status lamp will blink in red. (At 1-second intervals)



⚠ WARNING:

Do not use the electrical cord if damaged. Have it repaired immediately.

2. Insert the battery to the battery charger.
Insert the battery into the battery charger as shown in Fig. 4. Make sure it contacts the bottom of the battery charger.

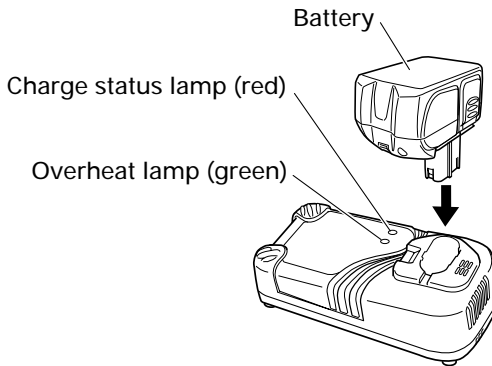

Fig. 4

3. Charging

- When the battery is connected to the battery charger, charging will commence and the pilot lamp will light in red. (See Table 2)

NOTE: If the pilot lamp flickers in red, pull out the plug from the receptacle and check if the battery is properly mounted.

- When the battery is fully charged, the pilot lamp will bilink in red slowly. (At 1-second intervals) (See Table 2)

How to make the batteries perform longer.

- Recharge the batteries before they become completely exhausted.
When you feel that the power of the tool becomes weaker, stop using the tool and recharge its battery. If you continue to use the tool and exhaust the electric current, the battery may be damaged and its life will become shorter.
- Avoid recharging at high temperatures.
A rechargeable battery will be hot immediately after use. If such a battery is recharged immediately after use, its internal chemical substance will deteriorate, and the battery life will be shortened. Leave the battery and recharge it after it has cooled for a while.

⚠ CAUTION:

- When the battery charger has been continuously used, the battery charger will heated, thus constituting the cause of the failures. Once the charging has been completed, give 15 minutes rest until the next charging.
- If the battery is recharged when it is warm due to battery use or exposure to sunlight, the pilot lamp may light in green.
The battery will not be recharged. In such a case, let the battery cool before charging.
- When the pilot lamp flickers in red (at 0.2 second intervals), check for and take out any foreign objects in the charger's battery installation hole. If there are no foreign objects, it is probable that the battery or charger is malfunctioning. Take it to your authorized Service Center.

BEFORE USE

Check the work area to make sure that it is clear of debris and clutter.
Clear the area of unnecessary personnel. Ensure that lighting and ventilation is adequate.

PRIOR TO OPERATION

1. Mounting the blade

This unit employs a detachable mechanism that enables mounting and removal of saw blades without the use of a wrench or other tools.

- (1) Turn on and off the switching trigger several times so that the lever can jump out of the front cover completely. Thereafter, turn off the switch and remove the battery. (Fig. 5)

⚠ **CAUTION:** Be absolutely sure to keep the switch turned off and the battery removed to prevent any accident.

- (2) Push the lever in the direction of the arrow mark shown in Fig. 6 marked on the lever. (Fig. 6)
- (3) Insert the saw blade all the way into the small slit of the plunger tip with the lever pushing. You can mount this blade either in the upward or downward direction. (Fig. 7, Fig. 8)

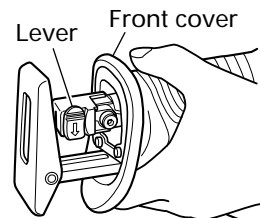

Fig. 5

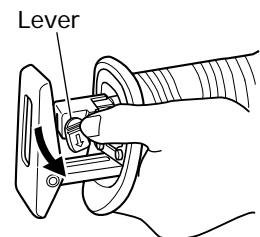

Fig. 6

- (4) When you release the lever, the spring force will return the lever to the correct position automatically. (Fig. 9)
- (5) Pull the back of the saw blade two or three times by hand and check that the blade is securely mounted. When pulling the blade, you will know it is properly mounted if it clicks and the lever moves slightly. (Fig. 10)

⚠ CAUTION: When pulling the saw blade, be absolutely sure to pull it from the back. Pulling other parts of the blade will result in an injury.

2. Dismounting the blade

- (1) Turn on and off the switching trigger several times so that the lever can jump out of the front cover completely. Thereafter, turn off the switch and remove the battery. (Fig. 5)

⚠ CAUTION: Be absolutely sure to keep the switch turned off and the battery removed to prevent any accident.

- (2) After you have pushed the lever in the direction of the arrow mark shown in Fig. 6, turn the blade so it faces downward. The blade should fall out by itself. If the blade doesn't fall out, pull it out by hand.

⚠ CAUTION: Never touch the saw blade immediately after use. The metal is hot and can easily burn your skin.

WHEN THE BLADE IS BROKEN

Even when the saw blade is broken and remains inside the small slit of the plunger, it should fall out if you push the lever in the direction of the arrow mark, and face the blade downward. If it doesn't fall out itself, take it out using the procedures explained below.

- (1) If a part of the broken saw blade is sticking out of the small slit of the plunger, pull out the protruding part and take the blade out.
- (2) If the broken saw blade is hidden inside the small slit, hook the broken blade using a tip of another saw blade and take it out. (Fig. 11)

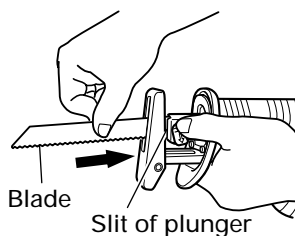

Fig. 7

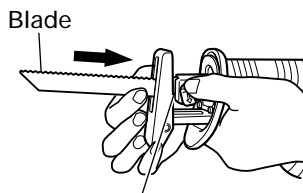

Fig. 8

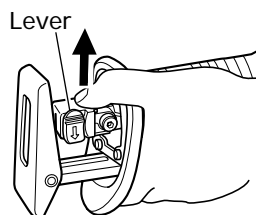

Fig. 9

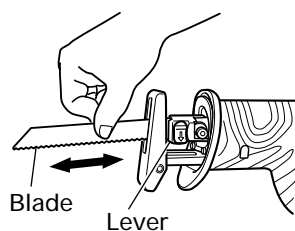

Fig. 10

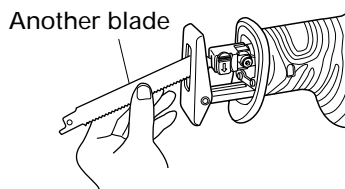

Fig. 11

MAINTENANCE AND INSPECTION OF SAW BLADE MOUNT

- (1) After use, blow away sawdust, earth, sand, moisture, etc., with air or brush them away with a brush, etc., to ensure that the blade mount can function smoothly.
- (2) As shown in Fig. 12, carry out lubrication around the blade holder on a periodic basis by use of cutting fluid, etc.

NOTE:

Continued use of the tool without cleaning and lubricating the area where the saw blade is installed can result in some slack movement of the lever due to accumulated sawdust and chips. Under the circumstances, pull a rubber cap provided on the lever in the direction of an arrow mark as shown in Fig. 13 and remove the rubber cap from the lever. Then, clean up the inside of the blade holder with air and the like and carry out sufficient lubrication.

The rubber cap can be fitted on if it is pressed firmly onto the lever. At this time, make certain that there exists no clearance between the blade holder and the rubber cap, and furthermore ensure that the saw-blade-installed area can function smoothly.

⚠ CAUTION:

Do not use any saw blade with a worn-out blade hole. Otherwise, the saw blade can come off, resulting in personal injury. (Fig. 14)

3. Adjusting the base

Loosen the set screw with an Allen wrench and move the base forward, as shown in Fig. 15, Fig. 16. Tighten the set screw slightly, ensure the base does not move back and forth, and firmly tighten the set screw. Ensure that the base does not contact the blade.

4. Confirm that the battery is mounted correctly.

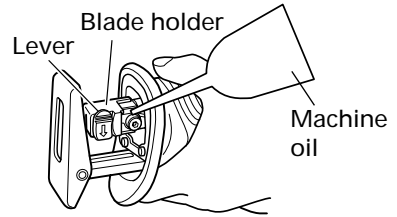

Fig. 12

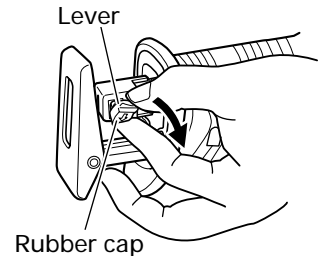

Fig. 13

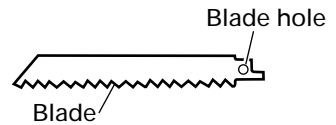

Fig. 14

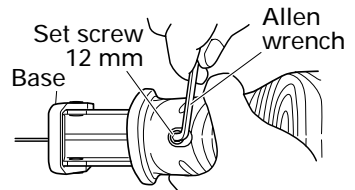

Fig. 15

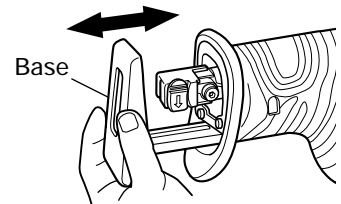

Fig. 16

HOW TO USE THE CORDLESS RECIPROCATING SAW

⚠ CAUTION:

- Avoid carrying it with your finger on the switch. A sudden startup can result in an unexpected injury.
- Be careful not to let sawdust, earth, moisture, etc., enter the inside of the machine through the plunger section during operation. If sawdust and the like accumulate in the plunger section, always clean it before use.
- Do not remove the front cover (refer to Fig. 5). Be sure to hold the body from the top of the front cover.
- During use, press the base against the material while cutting. Vibration can damage the saw blade if the base is not pressed firmly against the workpiece. Furthermore, a tip of the saw blade can sometimes contact the inner wall of the pipe, damaging the saw blade.
- Select a saw blade of the most appropriate length. Ideally, the length protruding from the base of the saw blade after subtracting the stroke should be larger than the material (see Fig. 17 and Fig. 19). If you cut a large pipe, large block of wood, etc., that exceeds the cutting capacity of a blade; there is a risk that the blade may contact with the inner wall of the pipe, wood, etc., resulting in damage. (Fig. 18, Fig. 20)
- To extend the lifetime, the lithium-ion battery equips with the protection function to stop the output. Therefore, if the tool is overloaded, the motor may stop. However, this is not the trouble but the result of protection function. In this case, release the switch of tool and eliminate the causes of overloading.

1. Switch operation

(1) Lock-off button

The tool is equipped with a lock-off button. To activate the trigger lock, move the button to the right position. Move the button to the left to operate the tool. (Fig. 21, Fig. 22)

⚠ CAUTION: Always lock the switch when carrying or storing the tool eliminate unintentional starting.

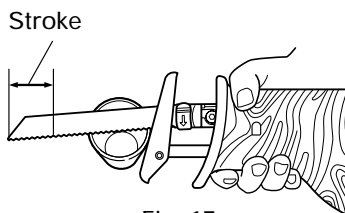

Fig. 17

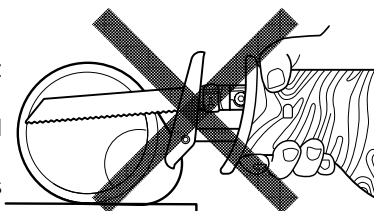

Fig. 18

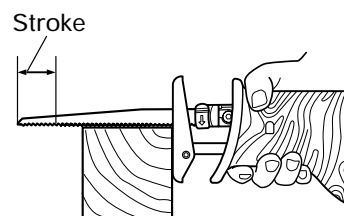

Fig. 19

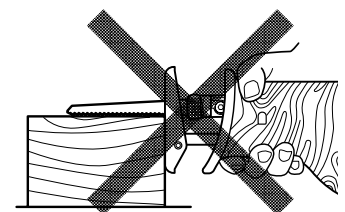

Fig. 20

Lock-off button

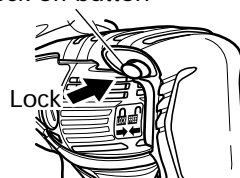

Fig. 21

(2) Trigger switch

This tool is equipped with a variable speed controlled trigger switch. The tool can be turned "ON" or "OFF" by squeezing or releasing the trigger. The blade plunger stroke rate can be adjusted from the minimum to maximum nameplate stroke rate by the pressure you apply to the trigger. Apply more pressure to increase the speed and release pressure to decrease speed.

Lock-off button

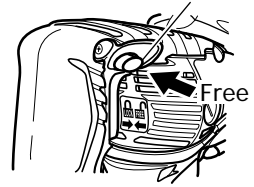

Fig. 22

2. Cutting metallic materials

⚠ CAUTION:

- Press the base firmly against the workpiece.
- Never apply any unreasonable force to the saw blade when cutting. Doing so can easily break the blade.
- The motor can be locked sometimes, depending on the combination of the material to be cut and the blade. Whenever the motor gets locked, switch it off immediately.

- (1) Fasten a workpiece firmly before operation. (Fig. 23)
- (2) When cutting metallic materials, use proper machine oil (turbine oil, etc.). When not using liquid machine oil, apply grease over the workpiece.

⚠ CAUTION: The service life of the saw blade will be drastically shortened if you don't use machine oil.

3. Cutting lumber

When cutting lumber, make sure that the workpiece is fastened firmly before beginning. (Fig. 24)

⚠ CAUTION: Never apply any unreasonable force to the saw blade when cutting. Also remember to press the base against the lumber firmly.

4. Sawing curved lines

We recommend that you use the BIMETAL blade mentioned in Page 26 for the saw blade since it is tough and hardly breaks.

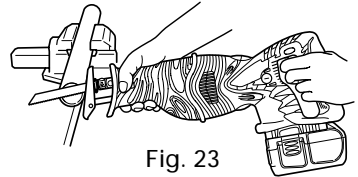

Fig. 23

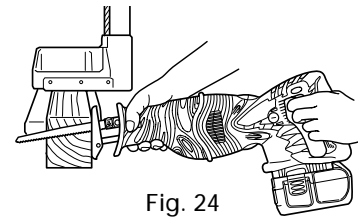

Fig. 24

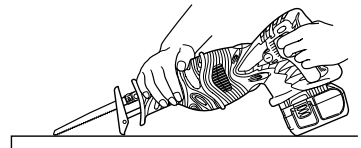

Fig. 25

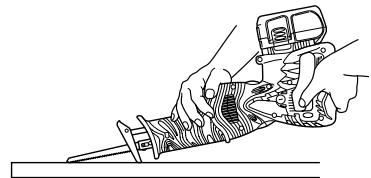

Fig. 26

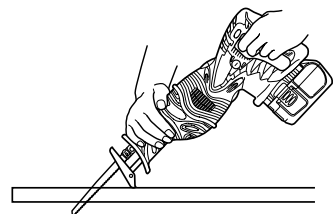

Fig. 27

⚠ CAUTION: Delay the feed speed when cutting the material into small circular arcs. An unreasonably fast feed may break the blade.

5. Plunge cutting

With this tool, you can perform pocket cutting on plywood panels and thin board materials. You can carry out pocket cutting quite easily with the saw blade installed in reverse as illustrated in Fig. 26, Fig. 28, and Fig. 30. Use the saw blade that is as short and thick as possible. We recommend for this purpose that you use BI-METAL Blade No. 132 mentioned in Page 26. Be sure to use caution during the cutting operation and observe the following procedures.

- (1) Press the lower part (or the upper part) of the base against the material. Pull the switch trigger while keeping the tip of the saw blade apart from the material. (Fig. 25, Fig. 26)
- (2) Raise the handle slowly and cut in with the saw blade little by little. (Fig. 27, Fig. 28)
- (3) Hold the body firmly until the saw blade completely cuts into the material. (Fig. 29, Fig. 30)

⚠ CAUTION:

- Avoid plunge cutting for metallic materials. This can easily damage the blade.
- Never pull the switch trigger while the tip of the saw blade is pressed against the material. If you do so, the blade can easily be damaged when it collides with the material.
- Make absolutely sure that you cut slowly while holding the body firmly. If you apply any unreasonable force to the saw blade during the cutting operation, the blade can easily be damaged.

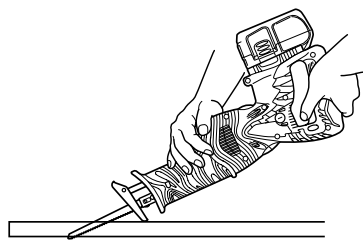

Fig. 28

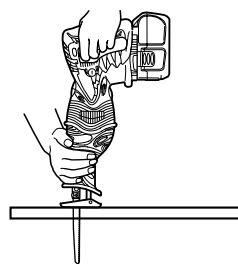

Fig. 29

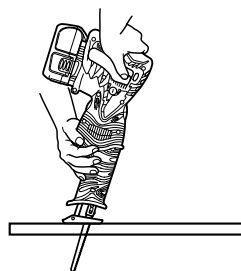

Fig. 30

MAINTENANCE AND INSPECTION

⚠ WARNING: Be sure to turned off the switch and remove the battery before maintenance and inspection.

1. Inspecting the blade

Continued use of a dull or damaged blade will result in reduced cutting efficiency and may cause overloading of the motor. Replace the blade with a new one as soon as excessive abrasion is noted.

2. Inspecting the screws

Regularly inspect all screws and ensure that they are properly tightened. Should any of the screws be loosened, retighten them immediately.

⚠ WARNING: Using this Cordless Reciprocating Saw with loosened screws is extremely dangerous.

3. Maintenance of the motor

The motor unit winding is the very "heart" of the power tool. Exercise due care to ensure the winding does not become damaged and/or wet with oil or water.

4. Inspecting the carbon brushes (Fig. 31)

The motor employs carbon brushes which are consumable parts. Since and excessively worn carbon brush can result in motor trouble, replace the carbon brush with new ones when it becomes worn to or near the "wear limit". In addition, always keep carbon brushes clean and ensure that they slide freely within the brush holders.

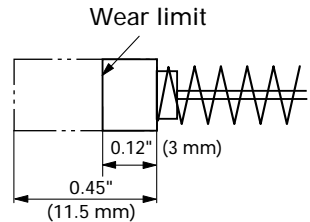

Fig. 31

NOTE:

When replacing the carbon brush with a new one, be sure to use the Hitachi Carbon Brush Code No. 999058.

5. Replacing carbon brushes

Take out the carbon brush by first removing the brush cap and then hooking the protrusion of the carbon brush with a slotted-head screw driver, etc., as shown in Fig. 32, Fig. 33.

When installing the carbon brush, choose the direction so that the nail of the carbon brush (Fig. 32) agrees with the contact portion outside the brush tube (Fig. 34). Then push it in with a finger. Lastly, install the brush cap.

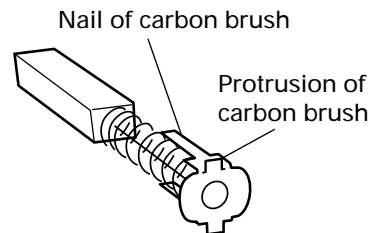

Fig. 32

⚠ CAUTION: Be absolutely sure to insert the nail of the carbon brush into the contact portion outside the brush tube. (You can insert whichever one of the two nails provided.)

Caution must be exercised since any error in this operation can result in the deformed nail of the carbon brush and may cause motor trouble at an early stage.

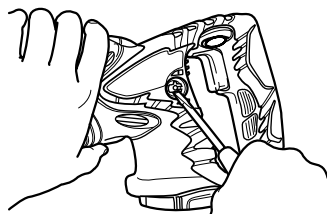

Fig. 33

6. Check for Dust

Dust may be removed with a soft cloth or a cloth dampened with soapy water.

Do not use bleach, chlorine, gasoline or thinner, for they may damage the plastics.

7. Disposal of the exhausted battery

⚠ WARNING:

Do not dispose of the exhausted battery. The battery must explode if it is incinerated. The product that you have purchased contains a rechargeable battery. The battery is recyclable. At the end of its useful life, under various state and local laws, it may be illegal to dispose of this battery into the municipal waste stream. Check with your local solid waste officials for details in your area for recycling options or proper disposal.

Contact portion
outside brush tube

Fig. 34

8. Storage

Storing in a place below 104°F (40°C) and out of the reach of children.

9. Service and repairs

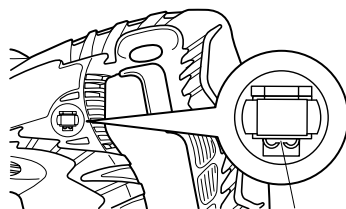
All quality power tools will eventually require servicing or replacement of parts because of wear from normal use. To assure that only authorized replacement parts will be used, all service and repairs must be performed by a HITACHI AUTHORIZED SERVICE CENTER, ONLY.

10. Service parts list

⚠ CAUTION: Repair, modification and inspection of Hitachi Power Tools must be carried out by a HITACHI AUTHORIZED SERVICE CENTER.

This Parts List will be helpful if presented with the tool to the HITACHI AUTHORIZED SERVICE CENTER when requesting repair or other maintenance. In the operation and maintenance of power tools, the safety regulations and standards prescribed in each country must be observed.

MODIFICATIONS:

Hitachi Power Tools are constantly being improved and modified to incorporate the latest technological advancements.

Accordingly, some parts may be changed without prior notice.

ACCESSORIES

⚠ WARNING: ALWAYS use Only authorized HITACHI replacement parts and accessories. NEVER use replacement parts or accessories which are not intended for use with this tool. Contact HITACHI if you are not sure whether it is safe to use a particular replacement part or accessory with your tool.

The use of any other attachment or accessory can be dangerous and could cause injury or mechanical damage.

NOTE:

Accessories are subject to change without any obligation on the part of the HITACHI.

STANDARD ACCESSORIES

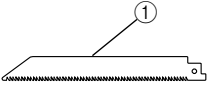
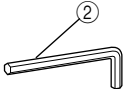
<p>CR18DL (FOR KIT)</p>	<div style="display: flex; justify-content: space-around; align-items: center;">   </div> <p>① Blade (No. 103) (Code No. 725322) 1</p> <p>② Allen wrench (Code No. 944458) 1</p>
-----------------------------	--

OPTIONAL ACCESSORIES.....sold separately

1. Battery (EBM1830)

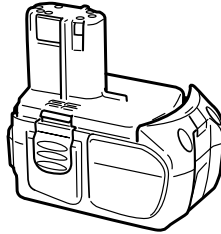

2. Saw Blades

TYPE	LENGTH	WIDTH	TPI	MATERIAL	CODE NO.	BLADES / POUCH
WOOD CUTTING	6" (152 mm)	3/4" (18 mm)	6	HCS	725300	5
	9" (228 mm)	3/4" (18 mm)	5	HCS	725301	5
	12" (305 mm)	3/4" (18 mm)	6	HCS	725302	5
WOOD CUTTING NAIL-EMBEDDED	6" (152 mm)	3/4" (18 mm)	6	BI-METAL	725310	5
	6" (152 mm)	3/4" (18 mm)	6	BI-METAL	725311	5
	6" (152 mm)	5/8" (16 mm)	6	BI-METAL	725312	5
	9" (228 mm)	3/4" (18 mm)	6	BI-METAL	725313	5
	12" (305 mm)	3/4" (18 mm)	6	BI-METAL	725314	5
METAL CUTTING	6" (152 mm)	3/4" (18 mm)	10	BI-METAL	725320	5
	9" (228 mm)	3/4" (18 mm)	10	BI-METAL	725321	5
	6" (152 mm)	3/4" (18 mm)	14	BI-METAL	725322	5
	9" (228 mm)	3/4" (18 mm)	14	BI-METAL	725323	5
	6" (152 mm)	3/4" (18 mm)	18	BI-METAL	725324	5
	9" (228 mm)	3/4" (18 mm)	18	BI-METAL	725326	5
	6" (152 mm)	3/4" (18 mm)	24	BI-METAL	725325	5
	9" (228 mm)	3/4" (18 mm)	24	BI-METAL	725327	5
ALL PURPOSE	6" (152 mm)	3/4" (18 mm)	10//14	BI-METAL	725330	5
	9" (228 mm)	3/4" (18 mm)	10//14	BI-METAL	725331	5
	12" (305 mm)	3/4" (18 mm)	10//14	BI-METAL	725332	5
CARBIDE GRIT	9" (228 mm)	3/4" (18 mm)	GRIT	—	725340	3
DEMOLITION	9" (228 mm)	7/8" (22 mm)	6	BI-METAL	725350	3
	9" (228 mm)	7/8" (22 mm)	9	BI-METAL	725351	3
NEW WOOD	6" (152 mm)	3/4" (18 mm)	PROG.	BI-METAL	725360	5
NEW METAL	6" (152 mm)	3/4" (18 mm)	PROG.	BI-METAL	725361	5
NEW ALL PURPOSE	8" (203 mm)	3/4" (18 mm)	PROG.	BI-METAL	725362	5

PROG.: NEW PROGRESSIVE TOOTH HCS: HIGHSPEED CARBON STEEL

NOTE:

Specifications are subject to change without any obligation on the part of the HITACHI.

INFORMATIONS IMPORTANTES DE SÉCURITÉ

Lire et comprendre toutes les précautions de sécurité, les avertissements et les instructions de fonctionnement dans ce mode d'emploi avant d'utiliser ou d'entretenir cet outil motorisé.

La plupart des accidents causés lors de l'utilisation ou de l'entretien de l'outil motorisé proviennent d'un non respect des règles ou précautions de base de sécurité. Un accident peut la plupart du temps être évité si l'on reconnaît une situation de danger potentiel avant qu'elle ne se produise, et en observant les procédures de sécurité appropriées.

Les précautions de base de sécurité sont mises en évidence dans la section "SECURITE" de ce mode d'emploi et dans les sections qui contiennent les instructions de fonctionnement et d'entretien.

Les dangers qui doivent être évités pour prévenir des blessures corporelles ou un endommagement de la machine sont identifiés par AVERTISSEMENTS sur l'outil motorisé et dans ce mode d'emploi.

NE JAMAIS utiliser cet outil motorisé d'une manière qui n'est pas spécifiquement recommandée par HITACHI.

SIGNIFICATION DES MOTS D'AVERTISSEMENT

AVERTISSEMENT indique des situations potentiellement dangereuses qui, si elles sont ignorées, pourraient entraîner la mort ou de sérieuses blessures.

PRECAUTION indique des situations dangereuses potentielles qui, si elles ne sont pas évitées, peuvent entraîner de mineures et légères blessures ou endommager la machine.

REMARQUE met en relief des informations essentielles.

SECURITE

REGLES GENERALE DE SECURITE – POUR TOUS LES OUTILS FONCTIONNANT SUR BATTERIE

⚠ AVERTISSEMENT: Lire et comprendre toutes les instructions.
Un non respect de toutes les instructions ci-dessous peut entraîner une électrocution, un incendie et/ou de sérieuses blessures personnelles.

CONSERVER CES INSTRUCTIONS

1. Zone de travail

- (1) Garder la zone de travail propre et bien éclairée. Les établis mal rangés et les zones sombres invitent aux accidents.
- (2) Ne pas utiliser les outils motorisés dans une atmosphère explosive, telle qu'en présence de liquides inflammables, de gaz ou de poussières. Les outils motorisés créent des étincelles qui risquent d'enflammer la poussière ou les vapeurs.
- (3) Tenir les spectateurs, les enfants et les visiteurs éloignés, lors de l'utilisation de l'outil motorisé. Une distraction peut faire perdre le contrôle de la machine.

2. Sécurité électrique

- (1) Un outil motorisé à batterie avec batterie intégrée ou batterie séparée ne devra être rechargé qu'avec le chargeur spécialement conçu pour la batterie.
Un chargeur qui convient pour un type de batterie donné peut présenter un risque de feu s'il est utilisé avec une autre batterie.
- (2) Utiliser l'outil motorisé à batterie exclusivement avec la batterie spécialement conçue.
L'utilisation de toute autre batterie peut présenter un risque de feu.

3. Sécurité personnelle

- (1) Rester sur ses gardes, regarder ce que l'on fait et utiliser son sens commun lors de l'utilisation d'un outil motorisé. Ne pas utiliser un outil en état de fatigue ou sous l'influence de drogues, d'alcool ou de médicaments. Un moment d'inattention lors de l'utilisation de l'outil motorisé peut entraîner de sérieuses blessures personnelles.
- (2) S'habiller correctement. Ne pas porter des vêtements larges ou des bijoux. Attacher les cheveux longs. Tenir ses cheveux, vêtements et ses gants éloignés des parties mobiles. Les vêtements larges, les bijoux et les cheveux longs peuvent se prendre dans les parties mobiles.
- (3) Eviter tout démarrage accidentel. S'assurer que le l'interrupteur d'alimentation est sur la position d'arrêt avant d'insérer la batterie. Transporter l'appareil avec les doigts sur l'interrupteur d'alimentation ou la batterie insérée dans un outil avec l'interrupteur sur la position marche invite aux accidents.
- (4) Retirer les clefs d'ajustement ou les commutateurs avant de mettre l'outil sous tension. Une clef qui est laissée attachée à une partie tournante de l'outil peut provoquer une blessure personnelle.
- (5) Ne pas trop présumer de ses forces. Garder en permanence une position et un équilibre correct. Une position et un équilibre correct permettent un meilleur contrôle de l'outil dans des situations inattendues.
- (6) Utiliser un équipement de sécurité. Toujours porter des lunettes de protection. Un masque à poussière, des chaussures de sécurité antidérapantes, un chapeau dur et des bouchons d'oreille doivent être utilisés dans les conditions appropriées.

4. Utilisation de l'outil et entretien

- (1) **Utiliser un étau ou toutes autres façons de fixer et maintenir la pièce à usiner sur une plate-forme stable.** Tenir la pièce avec la main ou contre son corps est instable et peut conduire à une perte de contrôle de l'outil.
- (2) **Ne pas forcer sur l'outil. Utiliser l'outil correct pour l'application souhaitée.** L'outil correct réalisera un meilleur et plus sûr travail dans le domaine pour lequel il a été conçu.
- (3) **Ne pas utiliser un outil s'il ne se met pas sous ou hors tension avec un interrupteur.** Un outil qui ne peut pas être commandé avec un interrupteur est dangereux et doit être réparé.
- (4) **Débrancher la batterie de l'outil ou mettre l'interrupteur sur la position verrouillée ou éteinte avant d'effectuer un réglage, de remplacer un accessoire ou de ranger l'outil.** Ces mesures de sécurité préventives réduiront les risques de déclenchement accidentel de l'outil.
- (5) **Ranger les outils inutilisés hors de la portée des enfants et des autres personnes inexpérimentées.** Les outils sont dangereux dans les mains de personnes inexpérimentées.
- (6) **Lorsqu'on ne se sert pas de la batterie, l'éloigner des objets métalliques, par exemple trombones, pièces de monnaie, clous, vis, ou petits objets métalliques qui peuvent créer une connexion entre deux bornes.**
Le fait de court-circuiter les bornes entre elles peut provoquer des étincelles, des brûlures ou un feu.
- (7) **Conservier les outils avec soin. Garder les outils de coupe aiguisés et propres.** Des outils bien entretenus, avec des lames coupantes aiguisées risquent moins de se gripper et sont plus faciles à contrôler.
- (8) **Vérifier les défauts d'alignement ou grippage des parties mobiles, les ruptures des pièces et toutes les autres conditions qui peuvent affecter le fonctionnement des outils. En cas de dommage, faire réparer l'outil avant de l'utiliser.** Beaucoup d'accidents sont causés par des outils mal entretenus.
- (9) **Utiliser uniquement les accessoires recommandés par le fabricant pour le modèle utilisé.** Des accessoires qui peuvent convenir à un outil, peuvent devenir dangereux lorsqu'ils sont utilisés avec un autre outil.

5. Réparation

- (1) **La réparation de l'outil ne doit être réalisée uniquement par un réparateur qualifié.** Une réparation ou un entretien réalisé par un personnel non qualifié peut entraîner des risques de blessures.
- (2) **Lors de la réparation d'un outil, utiliser uniquement des pièces de rechange identiques. Suivre les instructions de la section d'entretien de ce mode d'emploi.** L'utilisation de pièces non autorisées ou un non respect des instructions d'entretien peut créer un risque d'électrocution ou de blessures.

AVERTISSEMENT:

La poussière résultant d'un ponçage, d'un sciage, d'un meulage, d'un perçage ou de toute autre activité de construction renferme des produits chimiques qui sont connus par l'Etat de Californie pour causer des cancers, des défauts de naissance et autres anomalies de reproduction. Nous énumérons ci-dessus certains de ces produits chimiques:

- Plomb des peintres à base de plomb,
- Silice cristalline des briques et du ciment et autres matériaux de maçonnerie, et
- Arsenic et chrome du bois d'oeuvre traité chimiquement.

Le risque d'exposition à ces substances varie en fonction de la fréquence d'exécution de ce genre de travail. Pour réduire l'exposition à ces produits chimiques, travailler dans un lieu bien ventilé, et porter un équipement de protection agréé, par exemple un masque anti-poussière spécialement conçu pour filter les particules microscopiques.

REGLES DE SECURITE SPECIFIQUES ET SYMBOLES

1. **Tenir les outils par les surfaces de grippage lors de la réalisation d'opération où l'outil de coupe risque d'entrer en contact avec des câbles cachés ou son propre cordon.** Un contact avec un fil "sous tension" mettra les parties métalliques de l'outil "sous tension" et électrocutera l'utilisateur.
2. **NE JAMAIS toucher les parties mobiles.**
NE JAMAIS placer ses mains, ses doigts ou toute autre partie de son corps près des parties mobiles de l'outil.
3. **NE JAMAIS utiliser l'outil sans que tous les dispositifs de sécurité ne soient en place.**
NE JAMAIS faire fonctionner cet outil sans que tous les dispositifs et caractéristiques de sécurité ne soient en place et en état de fonctionnement. Si un entretien ou une réparation nécessite le retrait d'un dispositif ou d'une caractéristique de sécurité, s'assurer de bien remettre en place le dispositif ou la caractéristique de sécurité avant de recommencer à utiliser l'outil.
4. **Utiliser l'outil correct.**
Ne pas forcer sur un petit outil ou accessoire pour faire le travail d'un outil de grande puissance. Ne pas utiliser un outil pour un usage pour lequel il n'a pas été prévu: par exemple, ne pas utiliser une scie circulaire pour couper des branches d'arbre ou des bûches.
5. **NE JAMAIS utiliser un outil motorisé pour des applications autres que celles spécifiées.**
NE JAMAIS utiliser un outil motorisé pour des applications autres que celles spécifiées dans le mode d'emploi.
6. **Manipuler l'outil correctement.**
Utiliser l'outil de la façon indiquée dans ce mode d'emploi. Ne pas laisser tomber ou lancer l'outil. **NE JAMAIS** permettre que l'outil soit utilisé par des enfants, des personnes non familiarisées avec son fonctionnement ou un personnel non autorisé.
7. **Définitions pour les symboles utilisés sur cet outil.**
 V volts
 ≡ courant continu
 Hz hertz
 A ampères
 Ω vitesse sans charge
 ---/min rotations ou mouvements de va-et-vient par minute
8. **Maintenir toutes les vis, tous les boulons et les couvercles fermement en place.**
Maintenir toutes les vis, tous les boulons et les couvercles fermement montés. Vérifier leurs conditions périodiquement.
9. **Ne pas utiliser les outils motorisés si le revêtement de plastique ou la poignée est fendu.**
Des fentes dans le revêtement ou la poignée peuvent entraîner une électrocution. De tels outils ne doivent pas être utilisés avant d'être réparé.
10. **Les lames et les accessoires doivent être fermement montés sur l'outil.**
Eviter les blessures potentielles personnelles et aux autres. Les lames, les instruments de coupe et les accessoires qui ont été montés sur l'outil doivent être fixés et serrés fermement.
11. **NE JAMAIS utiliser un outil défectueux ou qui fonctionne anormalement.**
Si l'outil n'a pas l'air de fonctionner normalement, fait des bruits étranges ou sans cela paraît défectueux, arrêter de l'utiliser immédiatement et le faire réparer par un centre de service Hitachi autorisé.

12. **Manipuler l'outil motorisé avec précaution.**

Si un outil motorisé tombe ou frappe un matériau dur accidentellement, il risque d'être déformé, fendu ou endommagé.

13. **Ne pas essuyer les parties en plastique avec du solvant.**

Les solvants comme l'essence, les diluants, la benzine, le tétrachlorure de carbone et l'alcool peuvent endommager et fissurer les parties en plastique. Ne pas les essuyer avec de tels solvants.

Essuyer les parties en plastique avec un chiffon doux légèrement imbibé d'une solution d'eau savonneuse et sécher minutieusement.

CONSIGNES DE SÉCURITÉ IMPORTANTES POUR L'UTILISATION DU SCIE ALTERNATIVE À BATTERIE

⚠ AVERTISSEMENT: Une utilisation incorrecte ou sans sécurité du scie alternative à batterie risque d'entraîner la mort ou des blessures graves. Pour éviter ces risques, observer les consignes de sécurité élémentaires suivantes:

1. **NE JAMAIS** toucher la lame de l'outil avec des mains nues pendant le fonctionnement.
2. **TOUJOURS** porter des protections anti-bruit lors d'une utilisation prolongée.

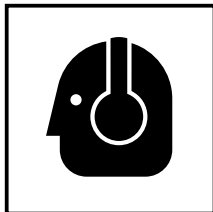

3. **TOUJOURS** porter des lunettes de protection qui respectent les dernières révisions du Standard ANSI Z87.1.

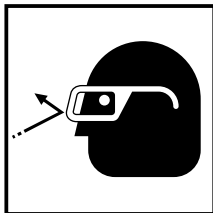

4. **TOUJOURS** faire attention avec les objets enterrés, par exemple des câbles souterrains.

Le fait de toucher des câbles ou des fils électriques sous tension avec l'outil risque de provoquer un choc électrique.

Vérifier qu'il n'y a pas d'objets enterrés, par exemple des câbles électriques, dans le mur, le plancher ou le plafond où l'on va travailler.

CONSIGNES DE SÉCURITÉ IMPORTANTES POUR LE CHARGEUR DE BATTERIE

⚠ AVERTISSEMENT: Une utilisation incorrecte ou dangereuse des chargeurs de batterie peut entraîner la mort ou des blessures graves.

LIRE TOUT CE MODE D'EMPLOI

1. Ce manuel renferme des consignes de sécurité et d'utilisation importantes pour le chargeur de batterie modèle UC18YRL.
2. Avant d'utiliser le chargeur de batterie, lire toutes les étiquettes d'instruction et de précaution apposées sur (1) le chargeur de batterie, (2) la batterie, et (3) le produit utilisant la batterie.
3. Pour réduire tout risque de blessure, NE recharger QUE les batteries rechargeables HITACHI utilisées dans le modèle EB7, EB9, EB12, EB14, EB18, et EBM18 série. Les autres types de batterie pourraient exploser et provoquer des blessures ou des dommages.
4. Ne pas exposer le chargeur à la pluie ni à la neige.
5. L'utilisation d'un accessoire non recommandé ou non vendu par le fabricant du chargeur de batterie risque de provoquer un feu, une décharge électrique ou des blessures.
6. Pour réduire tout risque de dommage de la fiche et du cordon électrique, débrancher le cordon du chargeur en tirant sur la fiche.
7. Vérifier que le cordon est placé de façon que personne ne puisse marcher dessus, se prendre les pieds dedans, ni l'endommager ou le soumettre à des contraintes.
8. Ne pas utiliser de cordon de rallonge si cela n'est pas absolument nécessaire. L'utilisation d'un cordon de rallonge incorrect pourrait entraîner un feu ou une décharge électrique. Si l'on doit utiliser un cordon de rallonge, s'assurer que:
 - a. Les broches de la rallonge ont les mêmes numéro, taille et forme que celles de la fiche du chargeur ;
 - b. Le cordon de rallonge est correctement raccordé et en bon état électrique ;
 - c. Le calibre du fil doit être au moins suffisant pour l'intensité nominale CA (ampères) du chargeur de batterie spécifiées dans le tableau ci-dessous.

Tableau 1
CALIBRE MINIMUM RECOMMANDÉ POUR LES CORDONS DE RALLONGE
DES CHARGEURS DE BATTERIE

Intensité nominale d'entrée CA (ampères)*		Calibre du cordon			
Egal ou supérieur à	mais non inférieur à	Longueur de cordon en pieds (mètres)			
		25 (7.5)	50 (15)	100 (30)	150 (45)
0	2	18	18	18	16
2	3	18	18	16	14
3	4	18	18	16	14

* Si l'intensité nominale d'entrée du chargeur de batterie est donnée en watts et non en ampères, calculer la capacité en ampères correspondante en divisant la capacité en ampères par la capacité de tension, par exemple:

$$\frac{1,250 \text{ watts}}{125 \text{ volts}} = 10 \text{ ampères}$$

9. Ne pas utiliser le chargeur si son cordon ou sa fiche sont endommagés - Le remplacer immédiatement.
10. Ne pas utiliser le chargeur s'il a reçu un coup, s'il est tombé ou endommagé de toute autre manière. L'apporter à un réparateur qualifié.
11. Ne pas démonter le chargeur ni le produit qui reçoit la batterie ; si un entretien ou des réparations sont nécessaires, les apporter à un réparateur qualifié. Un remontage incorrect pourrait provoquer une décharge électrique ou un feu.
12. Pour réduire tout risque de décharge électrique, débrancher le chargeur de la prise secteur avant tout entretien ou nettoyage. Il ne suffit pas de sortir la batterie.
13. Ce chargeur de batterie pourra être fixé comme accessoire standard sur les outils HITACHI alimentés sur batterie. Dans ce cas, vérifier le mode d'emploi de l'outil HITACHI alimenté sur batterie avant d'utiliser le chargeur de batterie.

CONSIGNES DE SÉCURITÉ IMPORTANTES POUR L'UTILISATION DE LA BATTERIE ET DU CHARGEUR DE BATTERIE

Pour pouvoir utiliser la scie circulaire à batterie, il faudra recharger la batterie. Avant d'utiliser le chargeur de batterie modèle UC18YRL., bien lire attentivement toutes les consignes et les avertissements signalés sur le chargeur, sur la batterie ou dans ce manuel.

BIEN NOTER: UTILISER EXCLUSIVEMENT DES BATTERIES HITACHI DE SÉRIE EB7, SÉRIE EB9, SÉRIE EB12, SÉRIE EB14, SÉRIE EB18, ET SÉRIE EBM18. LES AUTRES TYPES DE BATTERIE POURRAIENT EXPLOSER OU PROVOQUER DES BLESSURES.

Pour éviter tout risque de blessure, observer les consignes suivantes:

⚠ AVERTISSEMENT: Une utilisation incorrecte de la batterie ou du chargeur de batterie risque de provoquer des blessures. Pour éviter tout risque de blessure:

1. **NE JAMAIS** démonter la batterie.
2. **NE JAMAIS** jeter la batterie au feu, même si elle est endommagée ou complètement usée. La batterie risque d'exploser au feu.
3. **NE JAMAIS** court-circuiter la batterie.
4. **NE JAMAIS** insérer d'objets dans les ouïes d'aération du chargeur. Il pourrait en résulter un choc électrique ou des dommages du chargeur.
5. **NE JAMAIS** effectuer la recharge à l'extérieur. Eloigner la batterie des rayons directs du soleil et utiliser exclusivement dans des endroits à faible humidité et bien aérés.
6. **NE JAMAIS** effectuer la recharge si la température est inférieure à 32°F (0°C) ou supérieure à 104°F (40°C).
7. **NE JAMAIS** raccorder deux chargeurs de batterie ensemble.
8. **NE JAMAIS** insérer de corps étrangers dans l'orifice de la batterie ou du chargeur de batterie.
9. **NE JAMAIS** utiliser de transformateur-élévateur pour la recharge.

10. **NE JAMAIS** utiliser de générateur de moteur ni d'alimentation CC pour la recharge.
11. **NE JAMAIS** ranger la batterie ni le chargeur de batterie dans un lieu où la température peut atteindre ou dépasser 104°F (40°C).
12. **TOUJOURS** alimenter le chargeur sur une prise secteur domestique standard (120 volts). L'utilisation du chargeur à une autre tension peut entraîner une surchauffe et endommager le chargeur.
13. **TOUJOURS** attendre au moins 15 minutes entre deux recharges pour éviter toute surchauffe du chargeur.
14. **TOUJOURS** débrancher le cordon d'alimentation de la prise secteur lorsqu'on ne se sert pas du chargeur.

PRÉCAUTIONS RELATIVES A LA BATTERIE AU LITHIUM ION

Pour prolonger sa durée de vie, la batterie lithium-ion est équipée d'une fonction de protection qui coupe automatiquement l'alimentation.

Dans les cas 1 et 2 décrits ci-dessous, il est possible que le moteur s'arrête lorsque vous utilisez ce produit, même si vous actionnez le commutateur. Il ne s'agit pas d'un dysfonctionnement, mais du fonctionnement normal de la protection.

1. Lorsque la charge restante de la batterie diminue (la tension de la batterie chute d'environ 12 V), le moteur s'arrête.
Dans ce cas de figure, chargez immédiatement la batterie.
2. En cas de surcharge de l'outil, actionnez le commutateur de l'outil et éliminez les causes de la surcharge. Vous pouvez ensuite recommencer à utiliser l'outil.

**CONSERVER CES INSTRUCTIONS
ET
LES METTRE A LA DISPOSITION
DES AUTRES UTILISATEURS
ET
PROPRIETAIRES DE CET OUTIL!**

DESCRIPTION FONCTIONNELLE

REMARQUE:

Les informations contenues dans ce mode d'emploi sont conçues pour assister l'utilisateur dans une utilisation sans danger et un entretien de l'outil motorisé.

NE JAMAIS utiliser ni entreprendre une révision de l'outil sans avoir d'abord lu et compris toutes les instructions de sécurité contenues dans ce manuel.

Certaines illustrations dans ce mode d'emploi peuvent montrer des détails ou des accessoires différents de ceux de l'outil motorisé utilisé.

NOM DES PARTIES

1. Scie alternative à batterie (CR18DL)

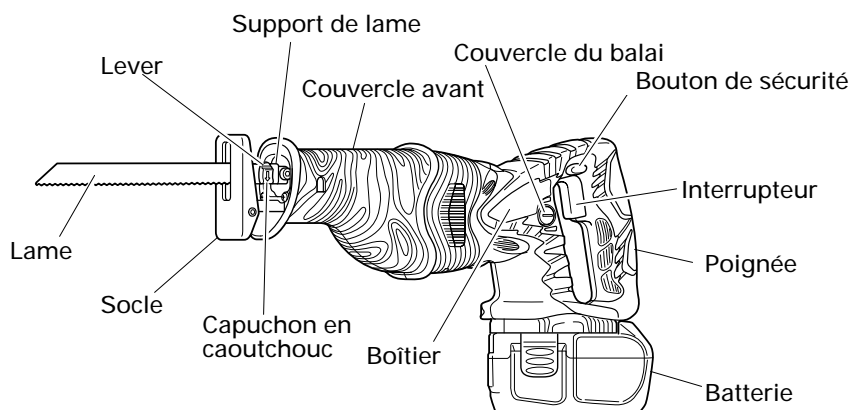

- Batterie (EBM1830)

Orifice de prise

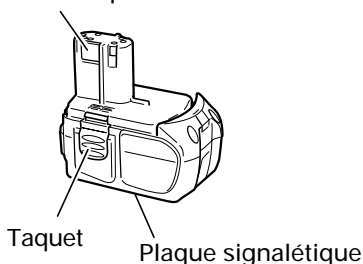

Fig. 1

2. Chargeur de batterie (UC18YRL)

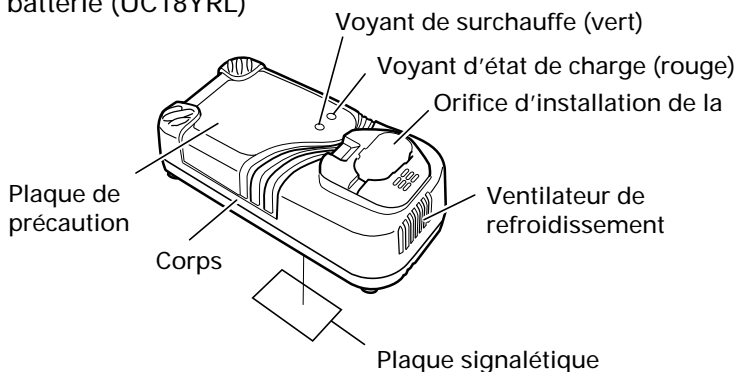

Fig. 2

SPECIFICATIONS

1. Scie alternative à batterie (CR18DL)

Moteur	Moteur CC	
Vitesse sans charge	0 – 2100/min.	
Course	1-1/8" (28 mm)	
Capacité	Tuyau en acier doux: Diam. ext. 3-1/2" (90 mm) Tuyau en chlorure de vinyl: Diam. ext. 3-1/2" (90 mm) Bois: Profondeur 3-1/2" (90 mm)	
Batterie	Modèle	EBM 1830
	Type	Batterie au Lithium ion
	Tension	DC 18V
	Fréquence de recharge et de décharge	environ 1,300
Poids	7.5 lbs. (3.4 kg)	

2. Chargeur de batterie

Modèle	UC18YRL
Source d'alimentation d'entrée	Single phase: AC120V 60Hz
Durée de recharge	Environ 45 min (À une température de 68°F (20°C))
Tension de charge	DC 7.2 – 18V
Courant de charge	DC 3.5A
Poids	1.3 lbs. (0.6 kg)

REMARQUE: La durée de recharge peut varier en fonction de la température et de la tension de la source d'alimentation.

ASSEMBLAGE ET FONCTIONNEMENT

APPLICATIONS

- Coupe de tuyaux en métal et en acier inoxydable.
- Coupe de différents bois de charpente.
- Coupe de plaque en acier doux, de plaque d'aluminium et de cuivre.
- Coupe de résines synthétiques, comme résine phénolique et chlorure de vinyle.

MÉTHODE DE RETRAIT ET D'INSTALLATION DE LA BATTERIE

⚠ PRECAUTION: Bien laisser l'interrupteur en position d'arrêt et le bouton de déverrouillage sur la droite (position verrouillée). (Voir Fig. 21)

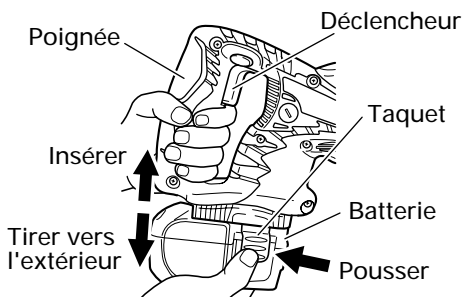

Fig. 3

- Installation de la batterie
Aligner la batterie sur la fente de la poignée de l'outil et la glisser à l'intérieur. Toujours insérer la batterie à fond, jusqu'à ce qu'elle se bloque avec un petit déclic. Sinon, elle risque de tomber accidentellement de l'outil et de blesser l'opérateur ou d'autres personnes alentour. (Fig. 3)
- Retrait de la batterie
Sortir la batterie de la poignée de l'outil tout en appuyant sur les taquets (2 pièces) de chaque côté de la batterie. (Fig. 3)

MÉTHODE DE RECHARGE

Nous donnons ci-dessous une explication des méthodes de charge lors de l'utilisation du chargeur de batterie UC18YRL.

REMARQUE: Avant de brancher le chargeur dans la prise, vérifier les points suivants:

- La tension de la source d'alimentation est indiquée sur la plaque signalétique.
- Le cordon n'est pas endommagé.

⚠ AVERTISSEMENT: Ne pas effectuer de recharge à une tension supérieure à la tension indiquée sur la plaque signalétique. Cela brûlerait le chargeur.

1. Brancher la fiche du chargeur de batterie dans la prise.
Quand la fiche du chargeur de batterie est branchée dans la prise, le voyant d'état de charge clignote lentement en rouge. (A intervalles d'une seconde)



⚠ AVERTISSEMENT:
Ne pas utiliser le cordon électrique s'il est endommagé. Le faire réparer immédiatement.

2. Insérer la batterie dans le chargeur de batterie.
Insérer la batterie dans le chargeur de batterie comme indiqué à la Fig. 4. Bien s'assurer qu'elle touche le fond du chargeur de batterie.

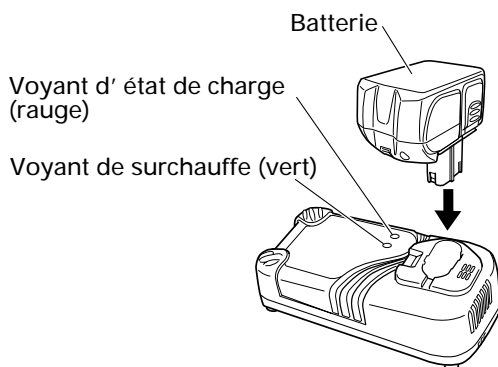







Fig. 4

3. Recharge
 - Quand la batterie est raccordée au chargeur de batterie, la recharge commence et la lampe témoin s'allume en rouge. (Voir le Tableau 2)

REMARQUE: Si la lampe témoin clignote en rouge, débrancher la fiche de la prise et vérifier si la batterie est insérée correctement.

- Quand la batterie est rechargée à fond, la lampe témoin clignote lentement en rouge. (A intervalles d'une seconde) (Voir le Tableau 2.)

Tableau 2

Indications de la lampe témoin				
Voyant d'état de charge (rouge)	Avant la recharge	Clignote (ROUGE)	S'allume pendant 0,5 seconde. Ne s'allume pas pendant 0,5 seconde. (Eteint pendant 0,5 seconde) 	/
	Pendant la recharge	S'allume (ROUGE)	S'allume sans interruption 	
	Recharge terminée	Clignote (ROUGE)	S'allume pendant 0,5 seconde. Ne s'allume pas pendant 0,5 seconde. (Eteint pendant 0,5 seconde) 	
	Recharge impossible	Scintille (ROUGE)	S'allume pendant 0,1 seconde. Ne s'allume pas pendant 0,1 seconde. (Eteint pendant 0,1 seconde) 	
Voyant de surchauffe (vert)	Veille en surchauffe	S'allume (VERTE)	S'allume sans interruption 	Batterie en surchauffe. Chargement impossible (le chargement commencera une fois que la batterie sera froide).

REMARQUE: En mode veille pour le refroidissement de la batterie, UC18YRL refroidit la batterie en surchauffe via un ventilateur de refroidissement.

- Température admissible d'une batterie rechargeable
La température admissible des batteries rechargeables est indiquée dans le tableau ci-dessous, et les batteries qui ont chauffé devront être laissées à refroidir pendant quelque temps avant de pouvoir être rechargées.

Tableau 3

Batteries rechargeables	Température à laquelle la batterie peut être rechargée
EBM1830	32°F — 122°F (0°C — 50°C)

4. Débrancher le chargeur de batterie de la prise.

⚠ PRECAUTION:

Ne pas débrancher la fiche de la prise en tirant sur le cordon.

Pour éviter tout dommage lorsqu'on débranche la fiche de la prise, bien tenir la fiche proprement dite.

5. Retirer la batterie du chargeur de batterie.

Sortir la batterie du chargeur tout en la soutenant de la main.

En ce qui concerne le courant de décharge d'une batterie neuve.

Etant donné que les substances chimiques internes sont restées inactives dans le cas des batteries neuves ou des batteries qui sont restées longtemps inutilisées, le courant de décharge risque d'être très faible lors des première et deuxième utilisations. Ce

phénomène est temporaire et le temps de recharge normal sera rétabli quand les batteries auront été rechargées 2 ou 3 fois.

Comment prolonger la durée de vie des batteries.

- Recharger les batteries avant qu'elles ne soient complètement épuisées. Quand la puissance de l'outil utilisé faiblit, l'éteindre et recharger la batterie. Si l'outil continue d'être utilisé jusqu'à épuisement du courant électrique, la batterie risque d'être endommagée et sa durée de vie se raccourcira.
- Eviter d'effectuer la recharge sous des températures élevées. Une batterie est toujours chaude immédiatement après son utilisation. Si la batterie est rechargée immédiatement après utilisation, les substances chimiques internes risquent de se détériorer et la durée de vie de la batterie se raccourcira. Laisser la batterie refroidir un moment avant de l'utiliser.

⚠ PRECAUTION:

- Si le chargeur a fonctionné pendant longtemps de suite, il sera chaud, ce qui risque de provoquer des pannes. Lorsque la recharge est terminée, laisser le chargeur refroidir pendant environ 15 minutes avant de passer à la recharge suivante.
- Si l'on recharge la batterie lorsqu'elle est chaude, soit parce qu'elle vient de fonctionner, soit parce qu'elle est en plein soleil, il se peut que la lampe témoin s'allume en vert. La batterie ne se rechargera pas. Dans ce cas, laisser la batterie refroidir avant de la recharger.
- Si la lampe témoin scintille en rouge (à intervalles de 0.2 seconde), vérifier s'il y a des corps étrangers dans l'orifice d'installation de la batterie du chargeur, et les enlever le cas échéant. S'il n'y a pas de corps étrangers, il s'agit probablement d'une anomalie de la batterie ou du chargeur. Les porter au service après-vente agréé.

AVANT L'UTILISATION

Vérifier l'aire de travail pour s'assurer qu'il n'y a ni débris ni désordre.

Evacuer l'aire de travail des personnes non autorisées. S'assurer que l'éclairage et la ventilation sont adéquats.

AVANT L'OPERATON

1. Montage de la lame

L'outil utilise un mécanisme amovible qui permet de monter et de démonter les lames de scie sans l'aide de clé ni d'aucun autre outil.

- (1) Actionner la gâchette plusieurs fois de suite de façon que le levier sorte complètement du couvercle avant. Ensuite, couper l'interrupteur et sortir la batterie. (Fig. 5.)

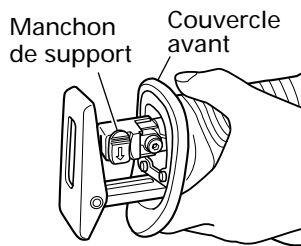

Fig. 5

- ⚠ PRECAUTION:** Bien s'assurer que l'interrupteur est coupé et que la batterie est retirée pour éviter tout risque d'accident.

- (2) Pousser le levier dans le sens de la flèche, indiqué sur la Fig. 6, marquée sur le levier. (Fig. 6)
- (3) Insérer la lame à fond dans la petite fente, à l'extrémité du plongeur, en appuyant sur le levier. Il est possible d'orienter la lame vers le haut ou vers le bas. (Fig. 7, Fig. 8)
- (4) Quand on relâche le levier, la force de ressort ramène automatiquement le levier sur la position correcte. (Fig. 9)
- (5) De la main, tirer deux ou trois fois de suite sur le dos de la lame pour vérifier qu'elle est solidement fixée. En tirant sur la lame, l'on saura qu'elle est correctement montée si l'on entend un déclic et que le levier bouge légèrement. (Fig. 10.)

⚠ PRECAUTION: Lorsqu'on tire sur la lame, bien veiller à ne tirer que sur le dos de la lame. L'on risque de se blesser si l'on tire sur d'autres sections.

2. Démontage de la lame

- (1) Actionner la gâchette plusieurs fois de suite de façon que le levier sorte complètement du couvercle avant. Ensuite, couper l'interrupteur et sortir la batterie. (Fig. 5.)

⚠ PRECAUTION: Bien s'assurer que l'interrupteur est coupé et que la batterie est retirée pour éviter tout risque d'accident.

- (2) Après avoir poussé le levier dans le sens de la flèche de la Fig. 6, tourner la lame de façon qu'elle soit orientée vers le bas. La lame doit tomber sous l'effet de son propre poids. Si la lame ne tombe pas, tirer dessus avec la main.

⚠ PRECAUTION: Ne jamais toucher la lame de scie tout de suite après l'utilisation. Le métal sera chaud et l'on pourrait se brûler.

SI LA LAME EST CASSEE

Même si la lame est cassée et qu'elle reste à l'intérieur de la petite fente du plongeur, elle devrait tomber si l'on tourne le manchon de support dans le sens de la flèche, que l'on fixe le manchon de support et que l'on oriente la lame vers le bas. Si elle ne tombe pas, la sortir en procédant comme suit.

Manchon de support

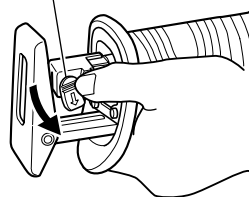

Fig. 6

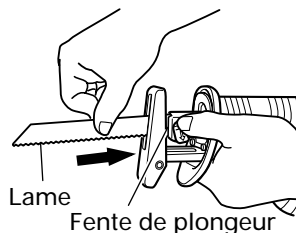
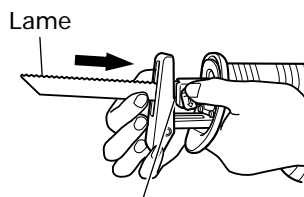

Fig. 7



Fente de plongeur
Fig. 8

Manchon de support

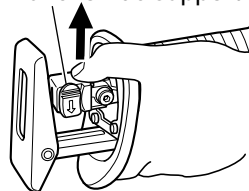
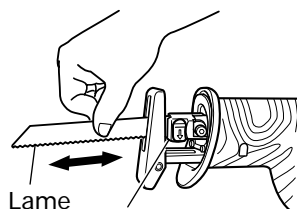

Fig. 9



Lame
Manchon de support

Fig. 10

- (1) Si la section cassée de la lame sort de la petite fente du plongeur, tirer sur la section cassée pour sortir la lame.
- (2) Si la section cassée de la lame est dissimulée à l'intérieur de la petite fente du plongeur, accrocher la lame à l'aide de l'extrémité d'une autre lame et la sortir. (Fig. 11)

Autre lame

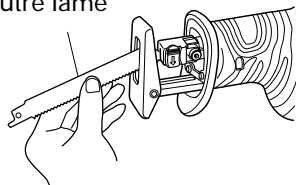

Fig. 11

ENTRETIEN ET INSPECTION DE LA MONTURE DE LAME

- (1) Après l'utilisation, souffler toute sciure, terre, sable, humidité, etc. à l'aide d'une brosse, etc., pour garantir le bon fonctionnement de la monture de lame.
- (2) Comme indiqué sur la Fig. 12, graisser périodiquement tout le pourtour du support de lame avec du fluide de coupe, etc.

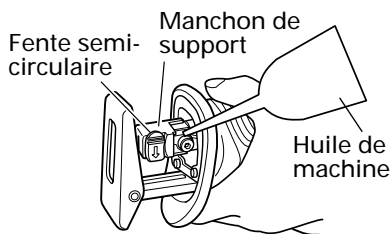

Fig. 12

REMARQUE:

Une utilisation continue de l'outil sans nettoyer ni graisser la section où la lame de scie est montée risque d'entraîner un manque de nervosité du levier en raison d'une accumulation de sciure et de copeaux. Dans ce cas, tirer le capuchon de caoutchouc prévu sur le levier dans le sens de la flèche comme indiqué sur la Fig. 13, et retirer le capuchon de caoutchouc de levier. Puis nettoyer l'intérieur du support de lame, avec un jet d'air par exemple, et bien graisser.

Pour remonter le capuchon de caoutchouc, l'enfoncer à fond sur le levier. A ce moment, s'assurer qu'il n'y a pas de jeu entre le support de lame et le capuchon de caoutchouc, et s'assurer que la section d'installation de la lame de scie fonctionne sans problème.

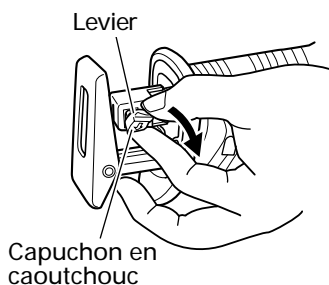

Fig. 13

⚠ ATTENTION:

Ne pas utiliser de lame de scie avec un orifice de lame usé. La lame pourrait se détacher, ce qui entraînerait des blessures corporelles. (Fig. 14)

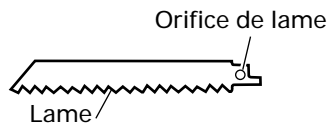

Fig. 14

3. Réglage du socle

Desserrer la vis boulonnée avec une clé Allen et déplacer le socle vers l'avant, comme l'indiquent les fig. 15 et 16. Serrer légèrement la vis boulonnée, s'assurer que le socle ne bouge pas d'avant en arrière et serrer la vis boulonnée à fond. Vérifier que le socle ne touche pas la lame.

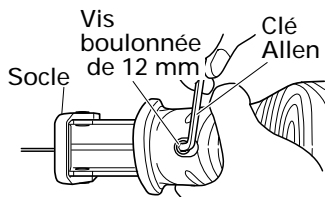

Fig. 15

4. S'assurer que la batterie est montée correctement.

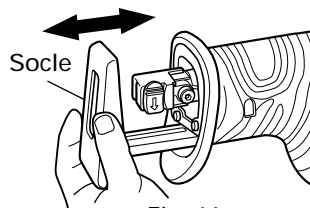

Fig. 16

COMMENT UTILISER LA SCIE ALTERNATIVE À BATTERIE

⚠ PRECAUTION:

- Éviter de le transporter avec le doigt sur l'interrupteur. Un démarrage brusque pourrait entraîner des blessures inattendues.
- Veiller à ce que la sciure, la terre, l'humidité, etc. ne pénètrent pas à l'intérieur de l'outil par la section du plongeur pendant le fonctionnement. Si ce genre de matériaux se sont accumulés la section du plongeur, toujours nettoyer avant l'utilisation.
- Ne pas retirer le couvercle avant (voir la Fig. 5). Bien tenir le corps de l'outil par le haut du couvercle avant.
- Pendant l'utilisation, appuyer le socle contre le matériau pour couper.
Les vibrations risquent d'endommager la lame si le socle n'est pas appuyé fermement contre la pièce. Par ailleurs, l'extrémité de la lame peut entrer en contact avec la paroi interne du tube, ce qui risque d'endommager la lame.
- Sélectionner une lame de la longueur appropriée. Idéalement, la longueur qui ressort du socle de la lame après soustraction de la distance de course doit être plus grande que le matériau (voir Fig. 17 et Fig. 19). Si l'on coupe un gros tuyau ou une pièce de bois volumineuse qui dépassent la capacité de coupe de la lame, la lame risque d'entrer en contact avec la paroi interne du tube ou avec le bois, etc., ce qui provoquera des dommages. (Fig. 18, Fig. 20)
- Pour prolonger sa durée de vie, la batterie lithium-ion est équipée d'une fonction de protection qui coupe automatiquement l'alimentation. Par conséquent, en cas de surcharge de l'outil, il est possible que le moteur s'arrête. Il ne s'agit cependant pas d'un dysfonctionnement, mais du fonctionnement normal de la protection. Dans ce cas, actionnez le commutateur de l'outil et éliminez les causes de la surcharge.

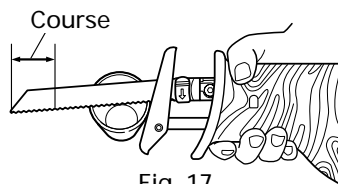

Fig. 17

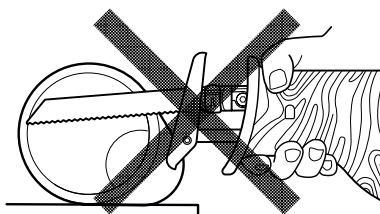

Fig. 18

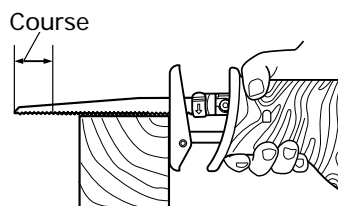

Fig. 19

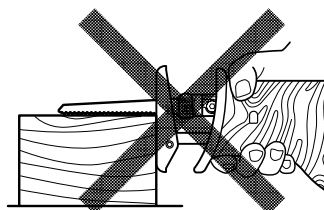

Fig. 20

1. Fonctionnement de l'interrupteur

(1) Bouton de sécurité

L'outil est équipé d'un bouton de sécurité. Pour actionner la gâchette, déplacer le bouton sur la droite. Déplacer le bouton sur la gauche pour faire fonctionner l'outil. (Fig. 21, Fig. 22)

⚠ PRECAUTION:

Toujours verrouiller l'interrupteur lorsqu'on transporte ou qu'on range l'outil afin d'éviter tout risque de démarrage accidentel.

(2) Gâchette

L'outil est équipé d'un interrupteur à gâchette avec mécanisme de vitesse variable. L'outil se met en marche ou s'arrête en appuyant sur la gâchette et en la relâchant. La vitesse de frappe du plongeur de lame se règle en faisant varier la pression sur la gâchette, de la vitesse minimale à la vitesse maximale indiquée sur la plaque signalétique. Appuyer davantage pour accroître la vitesse, et relâcher la pression pour réduire la vitesse.

2. Coupe de métaux

⚠ PRECAUTION:

- Appuyer le socle fermement contre la pièce.
- Ne jamais appuyer trop fort sur la lame pendant la coupe. Cela pourrait facilement casser la lame.
- Il arrive que le moteur se grippe, selon la combinaison du matériau à couper et de la lame utilisée. Quand le moteur se grippe, arrêter immédiatement l'outil.

(1) Fixer solidement la pièce avant de procéder. (Fig. 23)

(2) Pour la coupe de métaux, utiliser de l'huile de machine appropriée (huile de turbine, etc.). Si l'on n'utilise pas d'huile de machine liquide, appliquer de la graisse sur toute la surface de la pièce.

⚠ PRECAUTION: La durée de service de la lame diminuera considérablement si l'on n'utilise pas d'huile de machine.

3. Coupe de bois

Lors de la coupe de bois, s'assurer que la pièce est solidement fixée avant de commencer. (Fig. 24)

Bouton de sécurité

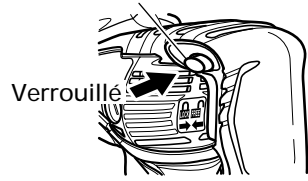

Fig. 21

Bouton de sécurité

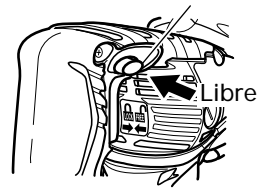

Fig. 22

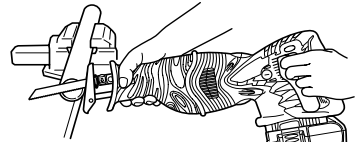

Fig. 23

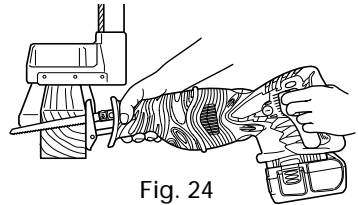

Fig. 24

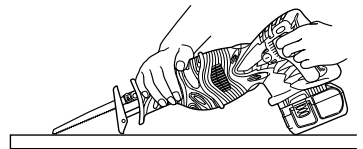

Fig. 25

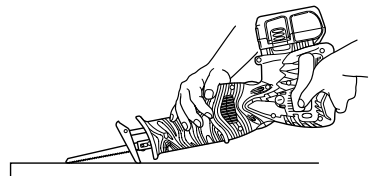

Fig. 26

⚠ PRECAUTION: Ne jamais appuyer trop fort sur la lame pendant la coupe. Par ailleurs, bien penser à appuyer le socle solidement contre la pièce.

4. Sciage de lignes courbes

Il est recommandé d'utiliser la lame BIMETAL mentionnée au page 50 car elle est solide et qu'elle se casse rarement.

⚠ PRECAUTION: Ralentir la vitesse d'avance pour couper le matériau en petits arcs circulaires. Une vitesse excessive risque de casser la lame.

5. Attaque en plein bois

Avec cet outil, il est possible d'effectuer des coupes de poche dans des panneaux de contreplaqué et des panneaux de bois mince. La coupe de poche s'effectue en toute facilité avec la lame installée à l'envers, comme indiqué aux Fig. 26, 28 et 30. Utiliser une lame aussi courte et épaisse que possible. Il est recommandé d'utiliser la lame BIMETAL No.132 mentionnée dans la page 50. Procéder avec précaution pour effectuer la coupe de poche et observer les procédures suivantes.

- (1) Appuyez la partie inférieure (ou la partie supérieure) du socle contre le matériau. Tirer sur la gâchette tout en maintenant l'extrémité de la lame éloignée du matériau. (Fig. 25, Fig. 26)
- (2) Relever lentement la poignée et couper petit à petit avec la lame de scie. (Fig. 27, Fig. 28)
- (3) Tenir le corps de l'outil fermement jusqu'à ce que la lame aient complètement coupé le matériau. (Fig. 29, Fig. 30)

⚠ PRECAUTION:

- Éviter les attaques en plein matériau avec les métaux. Cela endommagerait facilement la lame.
- Ne jamais tirer sur la gâchette alors que l'extrémité de la lame est appuyée contre le matériau. La lame s'endommagera facilement si elle entre en contact avec le matériau.
- Veiller impérativement à couper le matériau lentement et en tenant le corps de l'outil fermement. Si l'on appuie trop fort sur la lame pendant l'opération de coupe, la lame risque de s'endommager facilement.

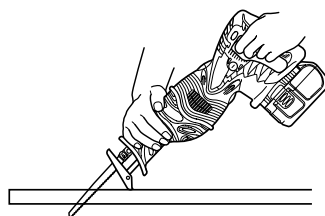

Fig. 27

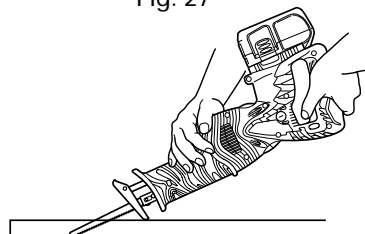

Fig. 28

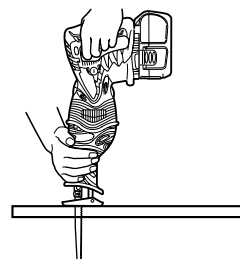

Fig. 29

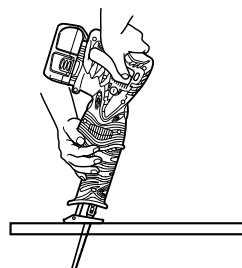

Fig. 30

ENTRETIEN ET INSPECTION

⚠ AVERTISSEMENT: Bien couper l'interrupteur et sortir la batterie avant tout entretien et toute inspection.

1. Contrôle de la lame

L'utilisation continue d'une lame émoussée ou endommagée pourrait réduire l'efficacité de coupe et provoquer un surchage du moteur. Remplacer la lame par une nouvelle dès que des traces d'abrasion apparaissent.

2. Inspection des vis

Inspecter régulièrement toutes les vis et s'assurer qu'elles sont serrées à fond. Si l'une des vis est desserrée, la resserrer immédiatement.

⚠ AVERTISSEMENT: Il serait extrêmement dangereux d'utiliser la scie alternative à batterie avec des vis desserrées.

3. Entretien du moteur

Le bobinage de l'ensemble moteur est le "cœur" même de l'outil électro-portatif. Veiller soigneusement à ce que ce bobinage ne soit pas endommagé et/ou mouillé par de l'huile ou de l'eau.

4. Contrôle des balais en carbone (Fig. 31)

Le moteur utilise des balais en carbone qui sont des pièces qui s'usent. Comme un balai en carbone trop usé peut détériorer le moteur, remplacer les balais en carbone par des neufs lorsqu'ils sont usés ou près de la "limite d'usure". En outre, toujours maintenir les balais en carbone propres et veiller à ce qu'ils coulissent librement dans les supports.

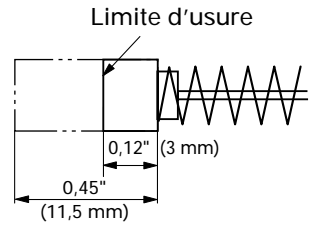

Fig. 31

REMARQUE:

Lors du remplacement des balais en carbone par des neufs, bien utiliser des balais en carbone Hitachi, No. de code 999058.

5. Remplacement d'un balai en carbone

Pour sortir le balai en carbone, commencer par retirer le capuchon du balai, puis décrocher la saillie du balai en carbone avec un tournevis à tête plate, etc., comme indiqué sur la Fig. 32, 33.

Pour installer le balai en carbone, choisir le sens de façon que le clou du balai en carbone (Fig. 32) s'adapte à la section de contact à l'extérieur du tube de balai (Fig. 34). Enfin, remettre le capuchon du balai en place.

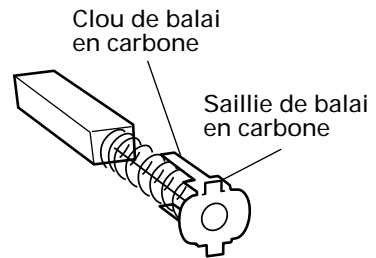

Fig. 32

⚠ PRECAUTION: Bien veiller impérativement à insérer le clou du balai en carbone dans la section de contact à l'extérieur du tube de balai. (On pourra insérer n'importe lequel des deux clous fournis.)

Procéder avec précaution, car une erreur dans cette opération risque de déformer le clou du balai en carbone et d'endommager précocement le moteur.

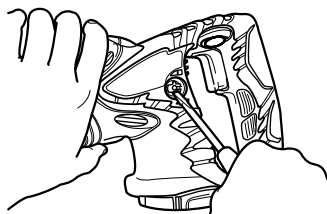

Fig. 33

6. Vérifier s'il y a de la poussière

Enlever la poussière avec un chiffon doux ou un chiffon humecté d'eau savonneuse. Ne pas utiliser de décolorant, chlorure, essence ou diluant, car ces produits pourraient endommager le plastique.

7. Mise au rebut d'une batterie usée

⚠ AVERTISSEMENT:

Ne pas jeter la batterie usée aux ordures ménagères. La batterie risque d'exploser si elle est incinérée. L'appareil que vous avez acheté renferme une batterie rechargeable. La batterie est recyclable. Lorsqu'elle a atteint sa limite de service, selon les lois des états et les lois locales, il peut être illégal de jeter cette batterie aux ordures ménagères. Vérifier auprès de son service de ramassage d'ordures les options de recyclage et la procédure correcte de mise au rebut.

8. Rangement

Ranger dans un lieu dont la température est inférieure à 104°F (40°C), et hors de portée des enfants.

9. Entretien et réparation

Tous les outils motorisés de qualité auront éventuellement besoin d'une réparation ou du remplacement d'une pièce à cause de l'usure normale de l'outil. Pour assurer que seules des pièces de rechange autorisées seront utilisées, tous les entretiens et les réparations doivent être effectués uniquement par UN SERVICE APRÈS – VENTE HITACHI AGRÉÉ.

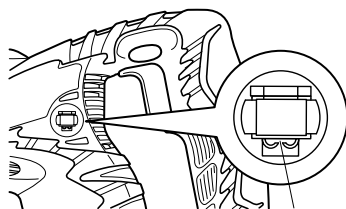

Section de contact à l'extérieur du tube de balai

Fig. 34

10. Liste des pièces de rechange

 **PRECAUTION:** Les réparations, modifications et inspections des outils électriques Hitachi doivent être confiées à un **SERVICE APRÈS – VENTE HITACHI AGRÉÉ**. Il sera utile de présenter cette liste de pièces au **SERVICE APRÈS – VENTE HITACHI AGRÉÉ** lorsqu'on apporte un outil nécessitant des réparations ou tout autre entretien. Lors de l'utilisation et de l'entretien d'un outil électrique, respecter les règlements et les normes de sécurité en vigueur dans le pays en question.

MODIFICATIONS:

Les outils électriques Hitachi sont constamment améliorés et modifiés afin d'incorporer les tous derniers progrès technologiques.

En conséquence, il est possible que certaines pièces soient modifiées sans avis préalable.

ACCESSOIRES

⚠ AVERTISSEMENT: TOUJOURS utiliser UNIQUEMENT des pièces de rechange et des accessoires HITACHI. Ne jamais utiliser de pièce de rechange ou d'accessoires qui ne sont pas prévus pour être utilisés avec cet outil. En cas de doute, contacter HITACHI pour savoir si une pièce de rechange ou un accessoire particulier peuvent être utilisés en toute sécurité avec votre outil.

L'utilisation de tout autre attachement ou accessoire peut être dangereux et peut causer des blessures ou des dommages mécaniques.

REMARQUE:

Les accessoires sont sujets à changement sans obligation de la part de HITACHI.

ACCESSOIRES STANDARD

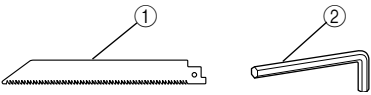
<p>CR18DL (POUR KIT)</p>	<div style="display: flex; justify-content: space-around; align-items: center;">  </div> <p>① lame (No. 103) (No. de code 725322) 1</p> <p>② Clé Allen (No. de code 944458) 1</p>
------------------------------	--

ACCESSOIRES SUR OPTION.....vendus séparément

1. Batterie (EBM1830)

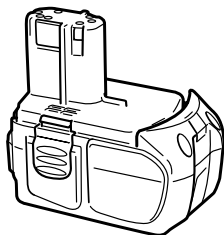

2. Lames

TYPE	LONGUEUR	LARGEUR	TPI	MATÉRIAU	NO. DE CODE	LAMES/ POCHÉ
COUPE DE BOIS	6" (152 mm)	3/4" (18 mm)	6	HCS	725300	5
	9" (228 mm)	3/4" (18 mm)	5	HCS	725301	5
	12" (305 mm)	3/4" (18 mm)	6	HCS	725302	5
COUPE DE BOIS AVEC CLOUS ENFONCÉS	6" (152 mm)	3/4" (18 mm)	6	bi-métal	725310	5
	6" (152 mm)	3/4" (18 mm)	6	bi-métal	725311	5
	6" (152 mm)	5/8" (16 mm)	6	bi-métal	725312	5
	9" (228 mm)	3/4" (18 mm)	6	bi-métal	725313	5
	12" (305 mm)	3/4" (18 mm)	6	bi-métal	725314	5
COUPE DE MÉTAUX	6" (152 mm)	3/4" (18 mm)	10	bi-métal	725320	5
	9" (228 mm)	3/4" (18 mm)	10	bi-métal	725321	5
	6" (152 mm)	3/4" (18 mm)	14	bi-métal	725322	5
	9" (228 mm)	3/4" (18 mm)	14	bi-métal	725323	5
	6" (152 mm)	3/4" (18 mm)	18	bi-métal	725324	5
	9" (228 mm)	3/4" (18 mm)	18	bi-métal	725326	5
	6" (152 mm)	3/4" (18 mm)	24	bi-métal	725325	5
	9" (228 mm)	3/4" (18 mm)	24	bi-métal	725327	5
TOUS USAGES	6" (152 mm)	3/4" (18 mm)	10//14	bi-métal	725330	5
	9" (228 mm)	3/4" (18 mm)	10//14	bi-métal	725331	5
	12" (305 mm)	3/4" (18 mm)	10//14	bi-métal	725332	5
GRENAILLE AU CARBURE	9" (228 mm)	3/4" (18 mm)	GRIT	—	725340	3
DÉMOLITION	9" (228 mm)	7/8" (22 mm)	6	bi-métal	725350	3
	9" (228 mm)	7/8" (22 mm)	9	bi-métal	725351	3
BOIS NEUF	6" (152 mm)	3/4" (18 mm)	PROG.	bi-métal	725360	5
MÉTAL NEUF	6" (152 mm)	3/4" (18 mm)	PROG.	bi-métal	725361	5
TOUS USAGES, NEUFS	8" (203 mm)	3/4" (18 mm)	PROG.	bi-métal	725362	5

PROG.: NOUVELLE DENT PROGRESSIVE HCS: ACIER AU CARBONE RAPIDE

REMARQUE:

Les spécifications sont sujettes à modification sans aucune obligation de la part de HITACHI.

INFORMACIÓN IMPORTANTE SOBRE SEGURIDAD

Antes de utilizar o de realizar cualquier trabajo de mantenimiento de esta herramienta eléctrica, lea y comprenda todas las precauciones de seguridad, advertencias e instrucciones de funcionamiento de este Manual de instrucciones.

La mayoría de los accidentes producidos en la operación y el mantenimiento de una herramienta eléctrica se deben a la falta de observación de las normas o precauciones de seguridad. Los accidentes normalmente podrán evitarse reconociendo una situación potencialmente peligrosa a tiempo y siguiendo los procedimientos de seguridad apropiados.

Las precauciones básicas de seguridad se describen en la sección "SEGURIDAD" de este Manual de instrucciones y en las secciones que contienen las instrucciones de operación y mantenimiento.

Para evitar lesiones o el daño de la herramienta eléctrica, los riesgos están identificados con ADVERTENCIAS en dicha herramienta y en este Manual de instrucciones.

No utilice **NUNCA** esta herramienta eléctrica de ninguna forma que no esté específicamente recomendada por HITACHI.

SIGNIFICADO DE LAS PALABRAS DE SEÑALIZACIÓN

ADVERTENCIA indica situaciones potencialmente peligrosas que, si se ignoran, pueden resultar en la muerte o en lesiones de gravedad.

PRECAUCIÓN indica situaciones potencialmente peligrosas que, de no evitarse, pueden resultar en lesiones menores o moderadas, o causar daños en la herramienta eléctrica.

NOTA acentúa información esencial.

SEGURIDAD

NORMAS GENERALES DE SEGURIDAD – PARA TODAS LAS HERRAMIENTAS ALIMENTADAS CON BATERÍA

- ⚠ ADVERTENCIA:** Lea y entienda todas las instrucciones.
Si no sigue las instrucciones indicadas a continuación, pueden producirse descargas eléctricas, incendios, y/o lesiones serias.

GUARDE ESTAS INSTRUCCIONES

1. Área de trabajo

- (1) **Mantenga el área de trabajo limpia y bien iluminada.** Los bancos de trabajo desordenados y las áreas oscuras pueden conducir a accidentes.
- (2) **No utilice la herramienta en atmósferas explosivas, como en presencia de líquidos inflamables, gases, o polvo.** La herramienta eléctrica crea chispas que pueden incendiar polvo o gases.
- (3) **Mantenga alejadas a otras personas, niños o visitantes, cuando utilice la herramienta eléctrica.**
Las distracciones pueden hacer que pierda el control de la herramienta.

2. Seguridad eléctrica

- (1) **La batería, integrada o externa de una herramienta alimentada con batería deberá recargarse solamente con el cargador especificado para la misma.**
Un cargador adecuado para cierto tipo de batería puede crear el riesgo de incendios si se utiliza con otro tipo de batería.
- (2) **Utilice la herramienta solamente con la batería específicamente diseñada para ella.**
La utilización de otras baterías podría crear el riesgo de incendios.

3. Seguridad personal

- (1) **Esté siempre alerta y utilice el sentido común cuando utilice la herramienta eléctrica.**
No utilice la herramienta cuando esté cansado o bajo la influencia de medicamentos ni de alcohol. Un descuido al utilizar la herramienta eléctrica puede resultar en una lesión seria.
- (2) **Vístase adecuadamente. No utilice ropa floja ni joyas. Si tiene pelo largo, recójaselo.**
Mantenga su pelo, ropa, y guantes alejados de las partes móviles. La ropa floja, las joyas, o el pelo largo pueden engancharse en las partes móviles.
- (3) **Evite la puesta en marcha accidental. Antes de insertar la batería, cerciórese de que el interruptor esté en la posición de desconexión.** El llevar la herramienta con el dedo colocado en el interruptor o el instalar la batería en una herramienta con el interruptor conectado podrá provocar accidentes.
- (4) **Quite las llaves de ajuste y abra los interruptores antes de poner en funcionamiento la herramienta.** Una llave dejada en una parte móvil de la herramienta podría resultar en lesiones.
- (5) **No sobrepase su alcance. Mantenga en todo momento un buen equilibrio.** El conservar en todo momento el equilibrio le permitirá controlar mejor la herramienta en situaciones inesperadas.
- (6) **Utilice equipos de seguridad. Utilice siempre dispositivos de protección para los ojos.** Para trabajar en condiciones apropiadas, utilice una mascarilla contra el polvo, zapatos no resbaladizos, un caso duro y dispositivos de protección para los oídos.

4. Utilización y cuidados de la herramienta

- (1) **Utilice abrazaderas u otra forma práctica de asegurar y sujetar la pieza de trabajo sobre una plataforma estable.** La sujeción de la pieza de trabajo con la mano o contra su cuerpo puede ser inestable y conducir a la pérdida del control.
- (2) **No fuerce la herramienta. Utilice la herramienta correcta para su aplicación.** Con la herramienta correcta realizará mejor el trabajo y ésta será más segura para la velocidad para la que ha sido diseñada.
- (3) **No utilice la herramienta si el interruptor de alimentación de la misma no funciona.** Cualquier herramienta que no pueda controlarse con el interruptor de alimentación puede resultar peligrosa, y deberá repararse.
- (4) **Desconecte la batería de la herramienta o coloque el interruptor en la posición de bloqueo, o en la desconexión, antes de realizar cualquier ajuste, cambiar accesorios, o guardar la herramienta.** Tales medidas preventivas de seguridad reducirán el riesgo de que la herramienta se ponga accidentalmente en funcionamiento.
- (5) **Guarde las herramientas que no vaya a utilizar fuera del alcance de niños y de otras personas no entrenadas.** Las herramientas son peligrosas en manos de personas inexpertas.
- (6) **Cuando no vaya a utilizar la batería, guárdela alejada de objetos metálicos: sujetapapeles, monedas, llaves, puntas, y demás objetos metálicos pequeños que puedan cortocircuitar los terminales.**
El cortocircuito de los terminales podría crear el riesgo de incendios.
- (7) **Realice el mantenimiento cuidadoso de las herramientas. Mantenga las herramientas afiladas y limpias.** Las herramientas adecuadamente mantenidas, con los bordes cortantes afilados, serán más fáciles de utilizar y controlar.
- (8) **Compruebe que las piezas móviles no estén desalineadas ni atascadas, que no haya piezas rotas, y demás condiciones que puedan afectar la operación de las herramientas. En caso de que una herramienta esté averiada, repárela antes de utilizarla.** Muchos de los accidentes se deben a herramientas mal cuidadas.
- (9) **Utilice solamente los accesorios recomendados por el fabricante para su modelo.** Los accesorios adecuados para una herramienta pueden ser peligrosos cuando se utilicen con otra.

5. Servicio de reparación

- (1) **El servicio de reparación deberá realizarlo solamente personal cualificado.** El servicio de mantenimiento o de reparación realizado por personal no cualificado podría resultar en el riesgo de lesiones.
- (2) **Para el servicio de mantenimiento o reparación de una herramienta, utilice solamente piezas de repuesto idénticas. Siga las instrucciones de la sección de mantenimiento de este manual.** La utilización de piezas no autorizadas, o el no seguir las indicaciones del Manual de instrucciones puede crear el riesgo de descargas eléctricas u otras lesiones.

ADVERTENCIA:

Alogunos polvos creados por el lijado mecánico, el aserrado, el esmerilado, el taladrado y otras actividades de construcción contienen sustancias químicas conocidas por le Estado de California como agentes cancerígenos, defectos congénitos y otros daños reproductores. Algunos ejemplos de estas sustancias químicas son:

- El plomo de las pinturas a base de plomo,
- El sílice cristalino de los ladrillos y cemento y otros productos de mampostería, y
- El arsénico y el cromo de la madera tratada químicamente.

El riesgo resultante de la exposición varía según la frecuencia con que se realiza este tipo de trabajo. Para reducir la exposición a esta sustancias químicas: trabaje en un lugar bien ventilado y realice el trabajo utilizando el equipamiento apropiado, tal como las máscaras para el polvo especialmente diseñados para eliminar las partículas minúsculas.

NORMAS Y SÍMBOLOS ESPECÍFICOS DE SEGURIDAD

1. **Sujete las herramientas por las superficies de empuñadura aisladas cuando realice una operación en la que la herramienta de corte pueda entrar en contacto con cables ocultos.** El contacto con un conductor "activo" "activará" las partes metálicas de la herramienta y el operador recibirá una descarga eléctrica.
2. **NO toque NUNCA las piezas móviles.**
NO toque NUNCA sus manos, dedos, ni demás partes del cuerpo cerca de las piezas móviles de la herramienta.
3. **NO utilice NUNCA la herramienta sin los protectores colocados en su lugar.**
NO utilice NUNCA esta herramienta sin los protectores de seguridad correctamente instalados. Si el trabajo de mantenimiento o de reparación requiere el desmontaje de un protector de seguridad, cerciórese de volver a instalarlo antes de utilizar la herramienta.
4. **Utilice la herramienta correcta.**
No fuerce herramientas ni accesorios pequeños para realizar un trabajo pesado. No utilice las herramientas para fines no proyectados, por ejemplo, no utilice esta amoladora angular para cortar madera.
5. **NO utilice NUNCA una herramienta eléctrica para aplicaciones que no sean las especificadas.**
NO utilice NUNCA una herramienta eléctrica para aplicaciones no especificadas en este Manual de instrucciones.
6. **Maneje correctamente la herramienta.**
Maneje la herramienta de acuerdo con las instrucciones ofrecidas aquí. No deje caer ni tire la herramienta. NO permita NUNCA que los niños ni otras personas no autorizadas ni familiarizadas con la operación de la herramienta utilicen ésta.
7. **Definiciones para los símbolos utilizados en esta herramienta.**
V voltios
= corriente continua
Hz hertzios
A amperios
n° velocidad sin carga
---/min revoluciones o reciprocación por minuto
8. **Mantenga todos los tornillos, pernos, y cubiertas firmemente fijados en su lugar.**
Mantenga todos los tornillos, pernos, y cubiertas firmemente montados. Compruebe periódicamente su condición.
9. **No utilice herramientas eléctricas si la carcasa o la empuñadura de plástico está rajada.**
Las rajaduras en la carcasa o en la empuñadura de plástico pueden conducir a descargas eléctricas. Tales herramientas no deberán utilizarse mientras no se hayan reparado.
10. **Las cuchillas y los accesorios deberán montarse con seguridad en la herramienta.**
Evite lesiones personales y de otras personas. Las cuchillas, los accesorios de corte, y demás accesorios montados en la herramienta deberán fijarse con seguridad.
11. **NO utilice NUNCA una herramienta defectuosa o que funcione anormalmente.**
Si la herramienta parece que funciona anormalmente, produciendo ruidos extraños, etc., deje inmediatamente de utilizarla y solicite su arreglo a un centro de reparaciones autorizado por Hitachi.

12. Maneje con cuidado las herramientas eléctricas.

Si una herramienta eléctrica se ha caído o ha chocado inadvertidamente contra materiales duros, es posible que se haya deformado, rajado, o dañado.

13. No limpie las partes de plástico con disolvente.

Los disolventes, como gasolina, diluidor de pintura, bencina, tetracloruro de carbono, y alcohol pueden dañar o rajar las partes de plástico. No las limpie con tales disolventes. Limpie las partes de plástico con un paño suave ligeramente humedecido en agua jabonosa y después séquelas bien.

INSTRUCCIONES IMPORTANTES PARA LA UTILIZACIÓN DEL SIERRA SABLE A BATERÍA

⚠ ADVERTENCIA: Si utiliza el sierra sable a batería de forma inadecuada o insegura, puede sufrir lesiones serias. Para evitar estos riesgos, siga las instrucciones básicas de seguridad.

1. No toque **NUNCA** la hoja de sierra con las manos desnudas después de la operación.
2. **SIEMPRE** utilice protectores auriculares para usos prolongados.

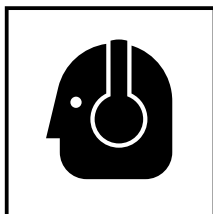

3. **SIEMPRE** utilice gafas protectoras que cumplan con los requerimientos de la última revisión de la norma ANSI Z87.1.

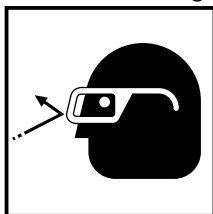

4. **SIEMPRE** preste atención a los elementos enterrados, como el cableado subterráneo. Si llegara a tocar una conexión o un cable eléctrico activo con esta herramienta, podría recibir una descarga eléctrica.

Antes de la operación, confirme que no haya ningún cable eléctrico u otro elemento enterrado dentro de la pared, piso, o techo.

INSTRUCCIONES IMPORTANTES DE SEGURIDAD PARA EL CARGADOR DE BATERÍAS

⚠ ADVERTENCIA: La utilización inadecuada del cargador de baterías puede resultar en lesiones serias o en la muerte. Para evitar estos riesgos, siga las instrucciones de seguridad ofrecidas a continuación.

LEA TODAS LAS INSTRUCCIONES

1. Este manual contiene instrucciones importantes de seguridad para el cargador de baterías modelo UC18YRL.
2. Antes de utilizar el cargador de baterías, lea todas las instrucciones y tenga en cuenta las marcas de precaución de (1) el cargador de baterías, (2) la batería, y (3) el producto que utiliza la batería.
3. Para reducir el riesgo de lesiones, cargue la batería HITACHI de tipo de EB7, EB9, EB12, EB14, EB18, y EBM18 serie. Otros tipos de baterías podrían explotar causando lesiones y daños.
4. No exponga el cargador de baterías a la lluvia ni a la nieve.
5. La utilización de un accesorio no recomendado o vendido por el fabricante del cargador de baterías puede resultar en el riesgo de incendios, en descargas eléctricas, o en lesiones.
6. Para reducir el riesgo de dañar el cable y el enchufe, para desconectar el cable del cargador de baterías, tire del enchufe.
7. Cerciórese de que el cable quede situado donde no pueda pisarse, donde nadie pueda tropezar con él, y donde no pueda recibir daños.
8. A menos que sea absolutamente necesario, no deberá utilizarse un cable prolongador. La utilización de un cable prolongador inadecuado podría resultar en el riesgo de incendios y descargas eléctricas.

Cuando tenga que utilizar un cable prolongador, cerciórese de que:

- a. El enchufe del cable prolongador sea igual en tamaño y forma que el del cargador de baterías;
- b. El cable prolongador esté adecuadamente conectado y en buenas condiciones eléctricas; y
- c. Que el calibre del cable sea suficiente para el amperaje de CA del cargador de baterías, como se especifica en la Tabla 1.

Tabla 1

CALIBRE (AWG) MÍNIMO RECOMENDADO PARA CABLES PROLONGADORES PARA EL CARGADOR DE BATERÍAS

Amperaje nominal de entrada de CA*		Calibre (AWG) del cable			
Igual o superior a	pero inferior a	Longitud del cable, Pies (metros)			
		25 (7.5)	50 (15)	100 (30)	150 (45)
0	2	18	18	18	16
2	3	18	18	16	14
3	4	18	18	16	14

- * Si la entrada nominal del cargador de baterías se indica en vatios en vez de amperios, el amperaje nominal correspondiente se determinará dividiendo el vataje por la tensión, por ejemplo:

$$\frac{1,250 \text{ vatios}}{125 \text{ voltios}} = 10 \text{ amperios}$$

9. No utilice el cargador de baterías con un cable o un enchufe dañado. Si están dañados, reemplácelos inmediatamente.
10. No utilice el cargador de baterías si ha recibido un golpe, si ha caído, o si está dañado de alguna otra forma. Llévelo a un técnico cualificado.
11. No desarme el cargador de baterías. Cuando necesite reparación, llévelo a un técnico cualificado. El reensamblaje incorrecto podría resultar en el riesgo de incendios o descargas eléctricas.
12. Para reducir el riesgo de descargas eléctricas, desenchufe el cargador del tomacorriente antes de intentar realizar cualquier operación de mantenimiento o de limpiarlo. La extracción de la batería no reducirá este riesgo.
13. Este cargador de baterías puede utilizarse con herramientas alimentadas con batería HITACHI como accesorio estándar. En este caso, antes de utilizarlo, lea los manuales de instrucciones de las herramientas alimentadas con baterías HITACHI.

INSTRUCCIONES IMPORTANTES DE SEGURIDAD PARA LA BATERÍA Y EL CARGADOR DE BATERÍAS

Usted deberá cargar la batería antes de utilizar el atornilladores de percusion inalámbrico. Antes de utilizar el cargador de baterías modelo UC 18YRL, cerciórese de leer todas las instrucciones y precauciones del mismo, de la batería, y de este manual.

RECUERDE: ¡UTILICE SOLAMENTE BATERÍAS HITACHI DEL TIPO DE LA SERIE EB7, SERIE EB9, SERIE EB12, SERIE EB14, SERIE EB18, Y SERIE EBM18. LOS DEMÁS TIPOS DE BATERÍAS PODRÍAN EXPLOTAR Y CAUSAR LESIONES!

Para evitar el riesgo de lesiones, siga las instrucciones ofrecidas a continuación:

 ADVERTENCIA: La utilización inadecuada de la batería o del cargador de baterías puede conducir a lesiones serias. Para evitar estas lesiones:

1. **NUNCA** desarme la batería.
2. **NUNCA** incinere una batería, aunque esté dañada o completamente agotada.
3. **NUNCA** cortocircuite la batería.
4. **NUNCA** inserte ningún objeto en las ranuras de ventilación del cargador. Si lo hiciese podría recibir descargas eléctricas o dañar el cargador de baterías.
5. **NUNCA** cargue en exteriores. Mantenga la batería alejada de la luz solar directa, y utilicela solamente donde haya poca humedad y una buena ventilación.
6. **NUNCA** cargue cuando la temperatura sea inferior a 32°F (0°C) o superior a 104°F (40°C).
7. **NUNCA** conecte dos cargadores de baterías juntos.
8. **NUNCA** inserte objetos extraños en el orificio para la batería ni en el cargador de baterías.

9. **NUNCA** utilice un transformador elevador para cargar.
10. **NUNCA** utilice un motogenerador ni tensión de CC para cargar.
11. **NUNCA** guarde la batería ni el cargador de baterías en lugares en los que la temperatura pueda alcanzar o sobrepasar 104°F (40°C).
12. **SIEMPRE** utilice el cargador con un tomacorriente (120 voltios). La utilización de un cargador con cualquier otra tensión podría hacer que éste se recalentase y dañase.
13. **SIEMPRE** espere 15 minutos por lo menos entre las cargas para evitar que el cargador se recaliente.
14. **SIEMPRE** desconecte el cable de alimentación del tomacorriente cuando no vaya a utilizar el cargador.

ADVERTENCIA DE LA BATERÍA DE LITIO

Para ampliar su duración, la batería de litio está equipada con la función de protección para detener la salida.

En los casos 1 y 2 descritos más abajo, cuando utilice este producto, incluso si tira del interruptor, el motor puede detenerse. No es un problema, sino el resultado de la función de protección.

1. Cuando la batería restante se agota (la tensión de la batería cae a 12V aprox.), el motor se detiene.
En este caso, cárguela inmediatamente.
2. Si la herramienta se sobrecarga, el motor puede detenerse. En este caso, suelte el interruptor de la herramienta y elimine las causas de la sobrecarga. A continuación, puede volverla a utilizar.

**¡GUARDE ESTAS INSTRUCCIONES
Y
PÓNGALAS A DISPOSICIÓN DE
OTROS USUARIOS
Y
PROPIETARIOS DE ESTA
HERRAMIENTA!**

DESCRIPCIÓN FUNCIONAL

NOTA:

La información contenida en este Manual de instrucciones ha sido diseñada para ayudarle a utilizar con seguridad y mantener esta herramienta eléctrica.

NUNCA haga funcionar ni efectúe el mantenimiento de la herramienta antes de leer y comprender todas las instrucciones de seguridad contenidas en este manual.

Algunas ilustraciones de este Manual de Instrucciones pueden mostrar detalles o accesorios diferentes a los de la propia herramienta eléctrica.

NOMENCLATURA

1. Sierra recíprocante a batería (CR18DL)

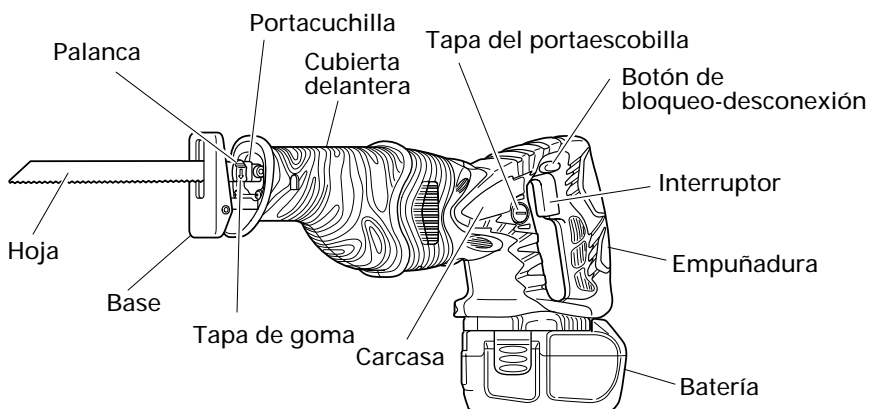

○ Batería (EBM1830)

Orificio de terminal

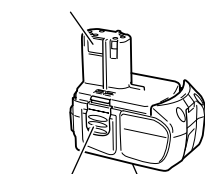

Fig. 1

2. Cargador de baterías (UC18YRL)

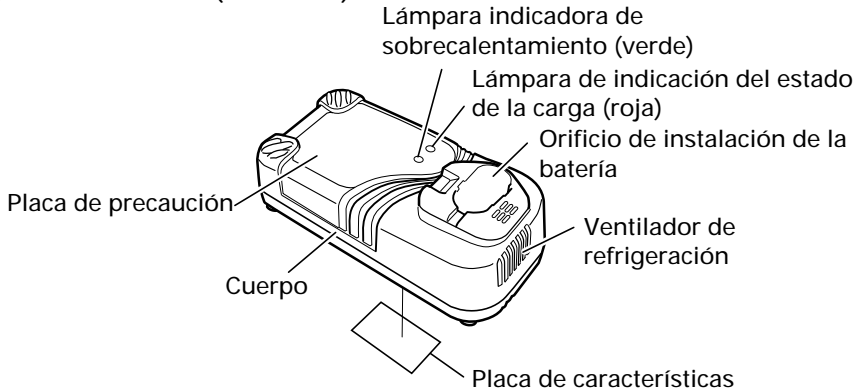

Fig. 2

ESPECIFICACIONES

1. Sierra recíprocante a batería (CR18DL)

Motor		Motor de CC
Velocidad de marcha en vacío		0 – 2100/min.
Carrera		1-1/8" (28 mm)
Capacidad		Tubo de acero pobre en carbono: D.E. 3-1/2" (90 mm) Tubo de cloruro de vinilo: D.E. 3-1/2" (90 mm) Madera: Profundidad 3-1/2" (90 mm)
Batería	Modelo	EBM 1830
	Tipo	Batería de litio
	Tensión	18V CC
	Frecuencia de carga y descarga	aprox. 1,300
Peso		7.5 lbs. (3.4 kg)

2. Battery Charger

Modelo	UC18YRL
Fuente de alimentación de entrada	Monofásica: 120V CA, 60Hz
Tiempo de carga	Aprox. 45 min (A una temperatura de 68°F (20°C))
Tensión de carga	7.2 – 18 V CC
Corriente de carga	3.5 A CC
Peso	1.3 lbs. (0.6 kg)

NOTA: El tiempo de carga pueda variar de acuerdo con la temperatura y la tensión de la fuente de alimentación.

MONTAJE Y OPERACIÓN

APLICACIONES

- Corte de tubos metálicos y de acero inoxidable.
- Cortes de diversas maderas útiles.
- Corte de placa de acero pobre en carbono, de aluminio y de cobre.
- Corte de resina sintética, tal como resina de fenol y cloruro de vinilo.

MÉTODO DE EXTRACCIÓN E INSTALACIÓN DE LA BATERÍA

⚠ PRECAUCIÓN: Asegúrese de mantener el interruptor desconectado, y el botón de bloqueo-desconexión en la posición derecha (posición de bloqueo). (Véase Fig. 21)

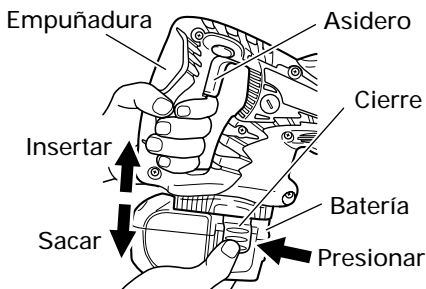

Fig. 3

- Forma de instalar la batería
Alinee la batería con la ranura de la empuñadura de la herramienta y deslícela en su lugar.
Insértela siempre completamente hasta que suene un pequeño chasquido. Si no lo hiciese, podría caerse de la herramienta, causando lesiones a usted mismo o a alguien que se encuentre cerca. (Fig. 3)
- Forma de extraer la batería
Extraiga la batería de la empuñadura de la herramienta presionando los enganches (2 piezas) de ambos lados de dicha batería. (Fig. 3)

MÉTODO DE CARGA

A continuación se explican los métodos de carga utilizando el cargador de baterías UC18YRL.

NOTA: Antes de enchufar el cargador en un tomacorriente, tenga en cuenta los puntos siguientes:

- La tensión de la fuente de alimentación está indicada en la placa de características.
- El cable no deberá estar dañado.

⚠ ADVERTENCIA: No cargue con una tensión superior a la indicada en la placa de características. Si cargase con una tensión superior a la indicada en la placa de características, el cargador se quemaría.

1. Inserte el enchufe del cargador de baterías en un tomacorriente.
Cuando haya insertado el enchufe del cargador de baterías en un tomacorriente, la lámpara del estado de carga parpadeará lentamente en rojo. (A intervalos de 1 segundo)



⚠ ADVERTENCIA:

No utilice el cargador si su cable está dañado. Haga que se lo reparen inmediatamente.

2. Inserte la batería en el cargador de baterías.
Inserte la batería en el cargador de baterías como se muestra en la Fig. 4. Cerciórese de que haya quedado en contacto con la base del cargador de baterías.

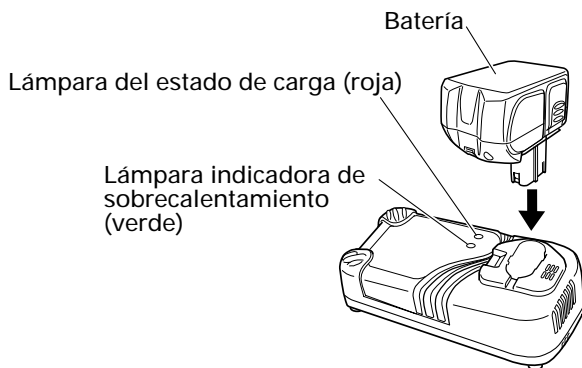

Fig. 4





3. Carga

- Cuando inserte la batería en el cargador de baterías, se iniciará la carga, y la lámpara piloto se encenderá en rojo, (Consulte la Tabla 2.)

NOTA: Si la lámpara piloto parpadea en rojo, desconecte el enchufe del tomacorriente y compruebe si la batería está correctamente insertada.

- Cuando la batería se haya cargado completamente, la lámpara parpadeará lentamente en rojo. (A intervalos de 1 segundo) (Consulte la Tabla 2.)

Tabla 2

Indicaciones de la lámpara piloto				
Lámpara de indicación del estado de la carga (roja)	Antes de la carga	Parpadeo (ROJA)	Se encenderá durante 0,5 segundos. No se encenderá durante 0,5 segundos. (Apagada durante 0,5 segundos) 	/
	Durante la carga	Iluminación (ROJA)	Iluminación permanente 	
	Carga completa	Parpadeo (ROJA)	Se encenderá durante 0,5 segundos. No se encenderá durante 0,5 segundos. (Apagada durante 0,5 segundos) 	
	Carga imposible	Destello (ROJA)	Se encenderá durante 0,1 segundos. No se encenderá durante 0,1 segundos. (Apagada durante 0,1 segundos) 	Mal funcionamiento de la batería o del cargador
Lámpara indicadora de sobrecalentamiento (verde)	Espera por recalentamiento	Iluminación (VERDE)	Iluminación permanente 	Batería recalentada. No puede cargarse (la carga comenzará cuando la batería se enfríe).

NOTA: Cuando está en espera para que se enfríe la batería, el UC18YRL enfría la batería recalentada mediante un ventilador de refrigeración.

○ Temperatura de la batería

La temperatura de la batería se muestra en la tabla siguiente, y si la batería se calentado, habrá que dejar que se enfríe durante cierto tiempo antes de recargarla.

Tabla 3

Batería	Temperatura a la que podrá recargarse la batería
EBM1830	32°F — 122°F (0°C — 50°C)

4. Desconecte el cargador de baterías del tomacorriente.

⚠ PRECAUCIÓN:

No desconecte el cable del tomacorriente tirando del mismo.

Cerciórese de tirar del enchufe para desconectarlo del tomacorriente a fin de evitar dañar el cable.

5. Extraiga la batería del cargador de baterías.

Sujete el cargador de la batería con una mano y extraiga la batería del cargador.

Descarga eléctrica en caso de baterías nuevas, etc.

Como la sustancia química interna de las baterías nuevas o las que no se hayan utilizado durante mucho tiempo no está activada, la descarga eléctrica puede ser inferior cuando se utilicen por primera y segunda vez. Este fenómeno es temporal, y el tiempo normal requerido para la recarga se restablecerá recargando las baterías 2 – 3 veces.

Forma de hacer que las baterías duren más.

- Recargue las baterías antes de que se hayan agotado completamente. Si siente que la potencia de la herramienta eléctrica se debilita, deje de utilizarla y recargue su batería. Si continuase utilizando la herramienta hasta agotar la capacidad de la batería, ésta podría dañarse y su duración útil podría acortarse.
- Evite realizar la recarga a altas temperaturas. Una batería se calentará inmediatamente después de haberla utilizado. Si recargase tal batería inmediatamente después de haberla utilizado, su substancia química interna se deterioraría, y la duración útil de la batería se acortaría. Deje la batería y recárguela después de que se haya enfriado durante cierto tiempo.

⚠ PRECAUCIÓN:

- Si utiliza continuamente el cargador de baterías, éste se calentará, lo que puede causar averías. Después de haber finalizado la carga, espere 15 minutos antes de realizar la carga siguiente.
- Si recarga una batería caliente o expuesta al sol, la lámpara piloto puede encenderse en verde. La batería no se cargará. En tal caso, deje que la batería se enfríe antes de cargarla.
- Cuando la lámpara piloto destelle en rojo (a intervalos de 0.2 segundos), compruebe y elimine los objetos extraños que haya en el orificio de instalación del cargador de baterías. Si no hay objetos extraños, es probable que la batería o que el cargador de baterías esté funcionando mal. Llévelos a un centro de reparaciones autorizado.

ANTES DE LA UTILIZACIÓN

Compruebe el área de trabajo para asegurarse de que esté libre de desperdicios y obstáculos.

Compruebe que en el área no haya personal innecesario. Cerciérese de que la iluminación y la ventilación sean adecuadas.

ANTES DE LA OPERACIÓN

1. Montaje de la hoja

Esta unidad emplea un mecanismo desmontable que permite montar y desmontar las hojas de sierra sin necesidad de llave u otras herramientas.

- (1) Active y desactive el gatillo conmutador varias veces para que la palanca salga completamente de la cubierta delantera. A continuación, apague el interruptor y retire la batería. (Fig. 5)

- ⚠ **PRECAUCIÓN:** Para evitar accidentes, asegúrese de mantener el interruptor desconectado, con la batería extraída.

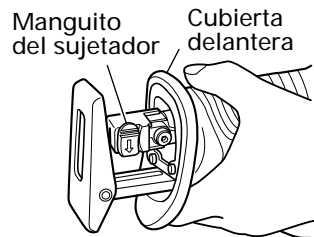

Fig. 5



Fig. 6

- (2) Empuje la palanca en la dirección de la flecha indicada en la Fig. 6 y marcada en la misma. Si gira el manguito del sujetador hasta la mitad conseguirá asegurarlo automáticamente. (Fig. 6)
- (3) Inserte completamente la hoja de sierra en la hendidura pequeña de la punta del émbolo mediante el empuje de la palanca. Esta hoja puede montarse tanto en dirección ascendente como descendente. (Fig. 7, Fig. 8)
- (4) Cuando suelte la palanca, la fuerza del resorte hará que el manguito del sujetador vuelva automáticamente a la posición correcta. No hay necesidad de asegurar el manguito del sujetador en este momento. (Fig. 9)
- (5) Con la mano, tire de la hoja de sierra hacia atrás dos o tres veces y verifique que la hoja esté firmemente instalada. Al tirar de la hoja sabrá si está correctamente instalada si hace un clic y la palanca se mueve ligeramente. (Fig. 10)

⚠ PRECAUCIÓN: Cuando tire de la hoja de sierra, asegúrese de hacerlo desde atrás. Si intenta tirar de la misma desde alguna otra parte, podrá sufrir lesiones.

2. Desmontaje de la hoja

- (1) Active y desactive el gatillo conmutador varias veces para que la palanca salga completamente de la cubierta delantera. A continuación, apague el interruptor y retire la batería. (Fig. 5)

⚠ PRECAUCIÓN: Para evitar accidentes, asegúrese de mantener el interruptor desconectado, con la batería extraída.

- (2) Después de haber empujado la palanca en la dirección de la flecha mostrada en la Fig. 6, gire la hoja de manera que quede dirigida hacia abajo. La hoja debe caer por su propio peso. Si la hoja no cae, extráigala con la mano.

⚠ PRECAUCIÓN: Nunca toque la hoja de sierra inmediatamente después de haberla utilizado. El metal estará caliente y podrá quemarse.

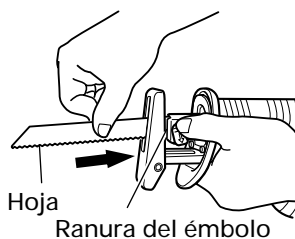

Fig. 7

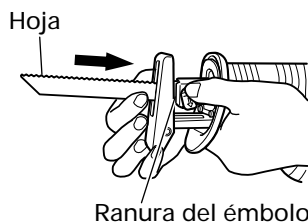

Fig. 8



Fig. 9

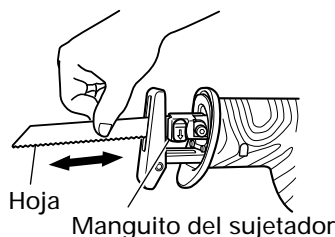

Fig. 10

CUANDO SE ROMPA LA HOJA

Incluso si se rompe la hoja y permanece en la pequeña hendidura del émbolo, ésta saldrá al empujar la palanca en la dirección de la flecha y colocando la hoja hacia abajo. Si no sale por sí misma, siga las indicaciones detalladas a continuación.

- (1) Si una parte de la hoja de sierra rota sobresale de la pequeña hendidura del émbolo, extraiga la parte saliente y extraiga la hoja.
- (2) Si la hoja de sierra rota se encuentra oculta dentro de la pequeña hendidura, enganche la hoja rota utilizando la punta de otra hoja de sierra y extráigala. (Fig. 11)

MANTENIMIENTO E INSPECCION DE LA MONTURA DE LA HOJA DE SIERRA

- (1) Después de utilizar la sierra, elimine el aserrín, el polvo, la arena, la humedad, etc. con aire o con un cepillo, etc. para asegurarse de que la montura de la hoja funciona suavemente.
- (2) Tal como se muestra en la Fig. 12, lubrique periódicamente alrededor del sujetador de la hoja con lubricante para cuchillas.

NOTA:

- Si utilizara la herramienta sin haber realizado la limpieza y la lubricación del área en que se instala la hoja de sierra, el movimiento de la palanca podría volverse lento debido a la acumulación de partículas de polvo y aserrín. En tal caso, tire de la tapa de goma provista en la palanca en la dirección de la flecha tal como se muestra en la Fig. 13 y extraiga la tapa de goma de la palanca. Luego, limpie el interior del sujetador de la hoja con aire, etc., y lubrique suficientemente. Compruebe que la tapa de goma esté correctamente instalada y que esté presionada firmemente sobre la palanca. En este momento, asegúrese de que no haya ninguna holgura entre el sujetador de la hoja y la tapa de goma, y compruebe que el área de instalación de la hoja de sierra pueda funcionar suavemente.

- ⚠ **PRECAUCIÓN:** No utilice ninguna hoja de sierra con el orificio de la hoja gastado. De lo contrario, la hoja podría soltarse y provocar lesiones personales. (Fig. 14)

Otra hoja

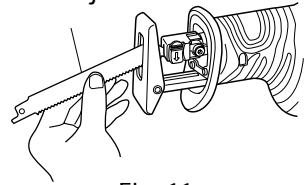

Fig. 11

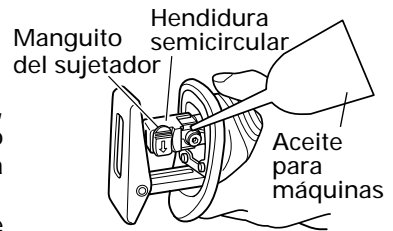

Fig. 12

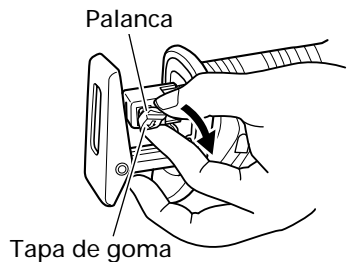

Fig. 13

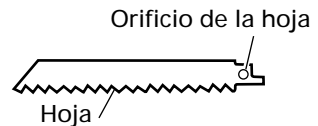

Fig. 14

3. **Cómo ajustar la base**
Afloje el tornillo de fijación con una llave Allen y mueva la base hacia delante como se muestra en las Fig. 15, 16. Apriete el tornillo de fijación ligeramente. Asegúrese de que la base no se mueve hacia delante ni hacia atrás y apriete bien el tornillo. Verifique que la base no está en contacto con la hoja.
4. Cerciórese de que la batería esté correctamente instalada.

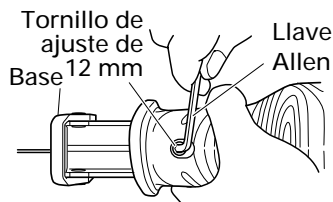

Fig. 15

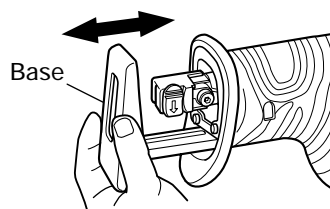

Fig. 16

COMO USAR LA SIERRA SABLE A BATERÍA

⚠ PRECAUCIÓN:

- Evite transportarla con su dedo sobre el interruptor. Podría arrancar imprevistamente y producir lesiones.
- Durante la operación, tenga cuidado de no permitir la infiltración de aserrín, polvo, humedad, etc., a través de la sección del émbolo. Si llegara a haber aserrín y otras impurezas acumulados en la sección del émbolo, límpielo antes del uso.
- No desmonte la cubierta delantera (consulte la Fig. 5).
Asegúrese de sujetar el cuerpo desde la parte superior de la cubierta delantera.
- Mientras realiza el corte, presione la base contra el material.

La hoja de sierra podría dañarse debido a la vibración si la base no está firmemente presionada contra la pieza de trabajo.

Además, la punta de la hoja de sierra a veces puede entrar en contacto con la pared interior del tubo, y dañarse la hoja de sierra.

- Seleccione una hoja de sierra del largo más apropiado. Lo ideal sería que el largo que sobresale de la base de la hoja de sierra después de restar la carrera sea mayor que el del material (consulte las Fig. 17 y 19).

Si corte un tubo grande, una pieza de madera grande, etc., que exceda la capacidad de corte de la

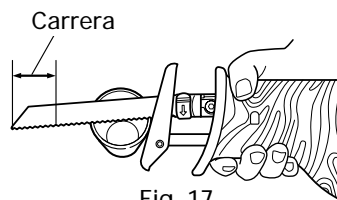

Fig. 17

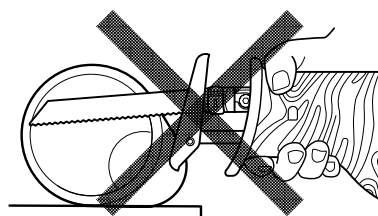

Fig. 18

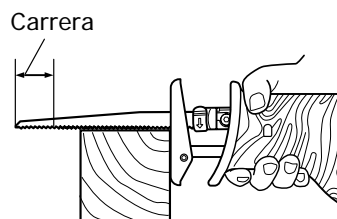

Fig. 19

hoja, existiría el riesgo de que la misma no haga contacto con la pared interior del tubo, madera, etc., y podrían producirse daños. (Fig. 18, Fig. 20)

- Para ampliar su duración, la batería de litio está equipada con la función de protección para detener la salida. Por lo tanto, si se sobrecarga al batería, el motor puede detenerse. No obstante, esto no es un problema, sino el resultado de la función de protección. En este caso, suelte el interruptor de la herramienta y elimine las causas de la sobrecarga.

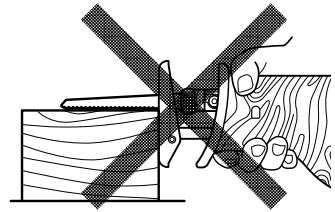

Fig. 20

1. Operación del interruptor

(1) Botón de bloqueo-desconexión

Esta herramienta cuenta con un botón de bloqueo-desconexión. Para activar el bloqueo del gatillo, mueva el botón a la posición derecha. Muévelo hacia la izquierda para operar la herramienta. (Fig. 21, Fig. 22)

Botón de bloqueo des conexión



Fig. 21

⚠ PRECAUCIÓN

Para evitar un arranque involuntario, siempre bloquee el interruptor para transportar o almacenar la herramienta.

Botón de bloqueo des conexión

(2) Interruptor de gatillo

Esta herramienta cuenta con un interruptor de gatillo controlado por velocidad variable. La herramienta puede activarse («ON») o desactivarse («OFF») apretando o soltando el gatillo. El grado de carrera del émbolo de la hoja se puede ajustar entre los valores máximo y mínimo indicados en la placa de características, por medio de la presión aplicada al gatillo. Aplique mayor presión para aumentar la velocidad y reduzca la presión para disminuir la velocidad.

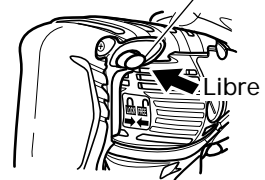

Fig. 22

2. Corte de materiales metálicos

⚠ PRECAUCIÓN:

- Presione la base firmemente contra la pieza de trabajo.
- No aplique nunca ninguna fuerza indebida a la hoja de sierra durante el corte. De lo contrario, la hoja podrá romperse fácilmente.
- Dependiendo de la combinación entre el material a cortar y la hoja, el motor podría bloquearse. En caso de que se bloquee el motor, desconecte el interruptor inmediatamente.

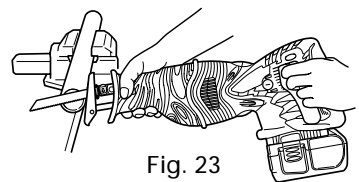

Fig. 23

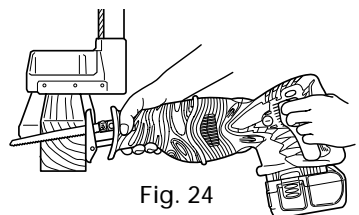

Fig. 24

- (1) Sujete firmemente una pieza de trabajo antes de la operación. (Fig. 23)
- (2) Cuando corte materiales metálicos, utilice un aceite para corte de metales apropiado (aceite para turbinas, etc.). Cuando no utilice un aceite para corte de metales líquido, aplique grasa sobre la pieza de trabajo.

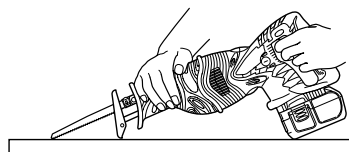

Fig. 25

⚠ PRECAUCIÓN: La vida de servicio de la hoja de sierra se acortará enormemente si no utiliza aceite para corte de metales.

3. Corte de madera

Cuando corte madera, cerciórese de asegurar firmemente la pieza de trabajo antes de comenzar. (Fig. 24)

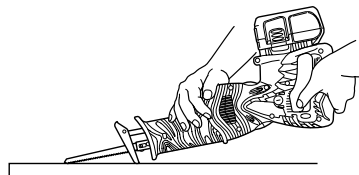

Fig. 26

⚠ PRECAUCIÓN: No aplique nunca ninguna fuerza indebida a la hoja de sierra durante el corte. Asimismo, no olvide de presionar firmemente la base contra la madera.

4. Corte de líneas curvadas

Recomendamos utilizar la hoja BIMETÁLICA mencionada en la Página 75 debido a su resistencia y a sus características de robustez.

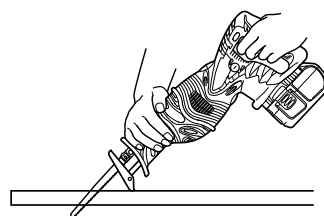

Fig. 27

⚠ PRECAUCIÓN: Disminuya la velocidad de alimentación cuando corte material en pequeños arcos circulares, pues una velocidad innecesariamente alta podría romper la hoja.

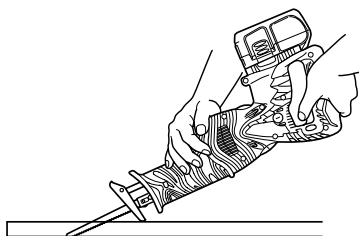

Fig. 28

5. Corte por penetración

Con esta herramienta, podrá realizar cortes de cavidad en madera laminada y en tablas de material delgado. El corte de cavidad se puede realizar con toda facilidad con la hoja de sierra instalada en sentido inverso, tal como se observa en las Figs. 26, 28, y 30. Utilice una hoja de sierra lo más corta y gruesa posible. Para este fin, se recomienda la hoja BIMETÁLICA N° 132 mencionada en la página 75. Asegúrese de prestar atención durante la operación de corte y de proceder de la siguiente manera.

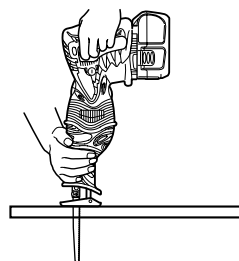

Fig. 29

- (1) Presione la parte inferior (o la parte superior) de la base contra el material. Tire del gatillo mientras mantiene la punta de la hoja de sierra separada del material. (Fig. 25, Fig. 26)
- (2) Levante el mango lentamente y corte con la hoja de sierra poco a poco. (Fig. 27, Fig. 28)
- (3) Sujete el cuerpo firmemente hasta que la hoja de sierra penetre completamente dentro del material (Fig. 29, Fig. 30)

PRECAUCIÓN

- Evite el corte por penetración de materiales metálicos, pues se dañará la hoja.
- No tire nunca del gatillo conmutador mientras la punta de la hoja de sierra está presionada contra el material. De hacerlo, la hoja podría dañarse al chocar contra el material.
- Asegúrese de cortar lentamente mientras sostiene el cuerpo con firmeza. Si aplica una fuerza irracional a la hoja de sierra durante la operación de corte, la hoja quedará dañada.

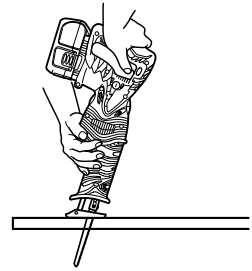

Fig. 30

MANTENIMIENTO E INSPECCIÓN

⚠ ADVERTENCIA: Asegúrese de desconectar el interruptor y de sacar la batería antes del mantenimiento e inspección.

1. Inspeccionar la hoja

El uso continuo de una cuchilla desgastada y dañada podría resultar deficiencia de corte y además causando un recalentamiento al motor. Reemplazar la hoja por una nueva tan pronto como se note un excesivo desgaste.

2. Inspección de los tornillos

Inspeccione con frecuencia todos los tornillos y asegúrese de que están bien apretados. Si se afloja alguno, vuelve a apretarlo de inmediato.

⚠ ADVERTENCIA: La utilización de esta sierra recíprocante a batería con los tornillos flojos es extremadamente peligroso.

3. Mantenimiento del motor

La unidad de devanado del motor es el verdadero "corazón" del herramientas eléctricas. Prestar el mayor cuidado a asegurarse de que el devando no se dañe y/o se humedezca con aceite o agua.

4. Inspección de las escobillas de carbón (Fig. 31)

El motor emplea escobillas de carbón que son piezas consumibles. Como una escobilla excesivamente desgastada podría dar problemas al motor, reemplácelas por otras nuevas cuando se hayan desgastado o estén cerca del "límite de desgaste". Además, mantenga siempre limpias las escobillas de carbón y compruebe si se mueven libremente dentro de sus portaescobillas.

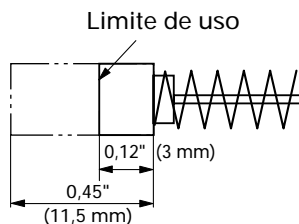

Fig. 31

NOTA:

Cuando reemplace las escobillas de carbón por otras nuevas, utilice escobillas Hitachi con número de código 999058.

5. Reemplazar el carbón de contacto

Extraiga la escobilla de carbón quitando primero la tapa y después enganchando el saliente de la escobilla de carbón con un destornillador de punta plana, etc., como se muestra en la Fig. 32, Fig. 33. Cuando instale la escobilla de carbón (Fig. 32), elija el sentido en el que la uña de la misma coincida con el tubo exterior de la parte de contacto de dicha escobilla de carbón (Fig. 34). Después empuje la escobilla de carbón con un dedo. Por último, instale la tapa de la escobilla de carbón.

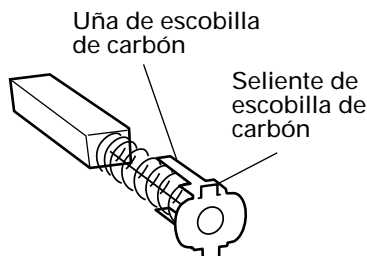

Fig. 32

- ⚠ PRECAUCIÓN:** Cerciórese de insertar la uña de la escobilla de carbón en el tubo exterior de la parte de contacto de la misma. (Usted podrá insertar cualquiera de las dos uñas suministradas.) Tenda cuidado, porque un error en esta operación podría deformar la uña de la escobilla y dañar prematuramente el motor.

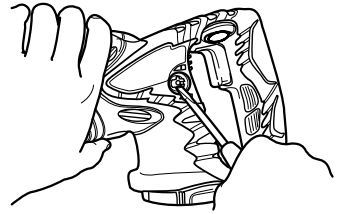

Fig. 33

6. Comprobación del polvo

El polvo podrá eliminarse con un paño suave y seco o ligeramente humedecido en agua jabonosa. No utilice lejía, cloro, gasolina, ni diluidor de pintura, porque podrían dañar el plástico.

7. Eliminación de las baterías agotadas

⚠ ADVERTENCIA:

No tire las baterías agotadas. Las baterías pueden explotar si se incineran. El producto que ha adquirido contiene una batería. La batería es reciclable. Cuando se agote su duración útil, de acuerdo con las leyes estatales y locales, puede ser ilegal tirar esta batería a la basura, Solicite a las autoridades locales los detalles sobre las opciones de reciclado o de la forma de deshacerse apropiadamente de la batería.

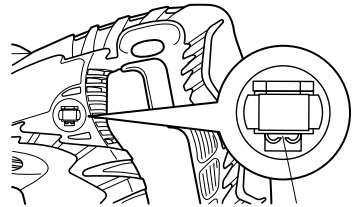

Tubo exterior de la parte de contacto de la escobilla de carbón

Fig. 34

8. Almacenamiento

Guarde la herramienta en un lugar con menos de 104°F (40°C) y fuera del alcance de niños.

9. Mantenimiento y reparación

Todas las herramientas eléctricas de calidad requieren de vez en cuando el servicio de mantenimiento o el reemplazo de piezas debido al desgaste producido durante la utilización normal. Para asegurarse de que solamente se utilicen piezas de reemplazo autorizadas, todos los servicios de mantenimiento y reparación deberán realizarse SOLAMENTE EN UN CENTRO DE REPARACIONES AUTORIZADO DE HITACHI.

10. Lista de repuestos

⚠ PRECAUTION: La reparación, modificación e inspección de las herramientas eléctricas Hitachi deben ser realizadas por un CENTRO DE REPARACIONES AUTORIZADO DE HITACHI.

Esta lista de repuestos será de utilidad si es presentada junto con la herramienta al CENTRO DE REPARACIONES AUTORIZADO DE HITACHI para solicitar la reparación o cualquier otro tipo de mantenimiento.

En el manejo y el mantenimiento de las herramientas eléctricas, se deberán observar las normas y reglamentos vigentes en cada país.

MODIFICACIONES:

Hitachi Power Tools introduce constantemente mejoras y modificaciones para incorporar los últimos avances tecnológicos.

Por consiguiente, algunas partes pueden ser modificadas sin previo aviso.

ACCESORIOS

⚠ ADVERTENCIA: UTILICE únicamente repuestos y accesorios autorizados por HITACHI. No utilice nunca repuestos o accesorios no previstos para usar con esta herramienta. Si tiene dudas en cuanto a la seguridad de usar determinado repuesto o accesorio junto con su herramienta, póngase en contacto con HITACHI. La utilización de otros accesorios puede resultar peligrosa y causar lesiones o daños mecánicos.

NOTA:

Los accesorios están sujetos a cambio sin ninguna obligación por parte de HITACHI.

ACCESORIOS ESTÁNDAR

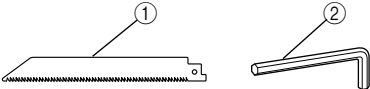
<p>CR18DL (PARA KIT)</p>	<div style="display: flex; justify-content: space-around; align-items: center;">  </div> <p>① Hoja (N° 103) (Núm de código 725322) 1</p> <p>② Llave Allen (Núm de código 944458) 1</p>
------------------------------	---

ACCESORIOS OPCIONALES.....De venta por separado

1. Batería (EBM1830)

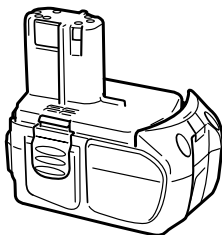

1. Hojas

TIPO	LARGO	ANCHO	TPI	MATERIAL	No. de código	HOJAS/BOLSA
CORTE DE MADERA	6" (152 mm)	3/4" (18 mm)	6	HCS	725300	5
	9" (228 mm)	3/4" (18 mm)	5	HCS	725301	5
	12" (305 mm)	3/4" (18 mm)	6	HCS	725302	5
CORTE DE MADERA CLAVADA	6" (152 mm)	3/4" (18 mm)	6	BIMETALICAS	725310	5
	6" (152 mm)	3/4" (18 mm)	6	BIMETALICAS	725311	5
	6" (152 mm)	5/8" (16 mm)	6	BIMETALICAS	725312	5
	9" (228 mm)	3/4" (18 mm)	6	BIMETALICAS	725313	5
	12" (305 mm)	3/4" (18 mm)	6	BIMETALICAS	725314	5
CORTE DE METAL	6" (152 mm)	3/4" (18 mm)	10	BIMETALICAS	725320	5
	9" (228 mm)	3/4" (18 mm)	10	BIMETALICAS	725321	5
	6" (152 mm)	3/4" (18 mm)	14	BIMETALICAS	725322	5
	9" (228 mm)	3/4" (18 mm)	14	BIMETALICAS	725323	5
	6" (152 mm)	3/4" (18 mm)	18	BIMETALICAS	725324	5
	9" (228 mm)	3/4" (18 mm)	18	BIMETALICAS	725326	5
	6" (152 mm)	3/4" (18 mm)	24	BIMETALICAS	725325	5
	9" (228 mm)	3/4" (18 mm)	24	BIMETALICAS	725327	5
TODO USO	6" (152 mm)	3/4" (18 mm)	10//14	BIMETALICAS	725330	5
	9" (228 mm)	3/4" (18 mm)	10//14	BIMETALICAS	725331	5
	12" (305 mm)	3/4" (18 mm)	10//14	BIMETALICAS	725332	5
PARTICULAS DE CARBURO	9" (228 mm)	3/4" (18 mm)	GRIT	—	725340	3
DEMOLICION	9" (228 mm)	7/8" (22 mm)	6	BIMETALICAS	725350	3
	9" (228 mm)	7/8" (22 mm)	9	BIMETALICAS	725351	3
MADERA NUEVA	6" (152 mm)	3/4" (18 mm)	PROG.	BIMETALICAS	725360	5
METAL NUEVO	6" (152 mm)	3/4" (18 mm)	PROG.	BIMETALICAS	725361	5
TODO USO NUEVO	8" (203 mm)	3/4" (18 mm)	PROG.	BIMETALICAS	725362	5

PROG.: BYEVI DIENTE PROGRESIVO

HCS: ACERO AL CARBONO DE GRAN VELOCIDAD DE CORTE

NOTA:

Las especificaciones están sujetas a cambio sin ninguna obligación por parte de HITACHI.

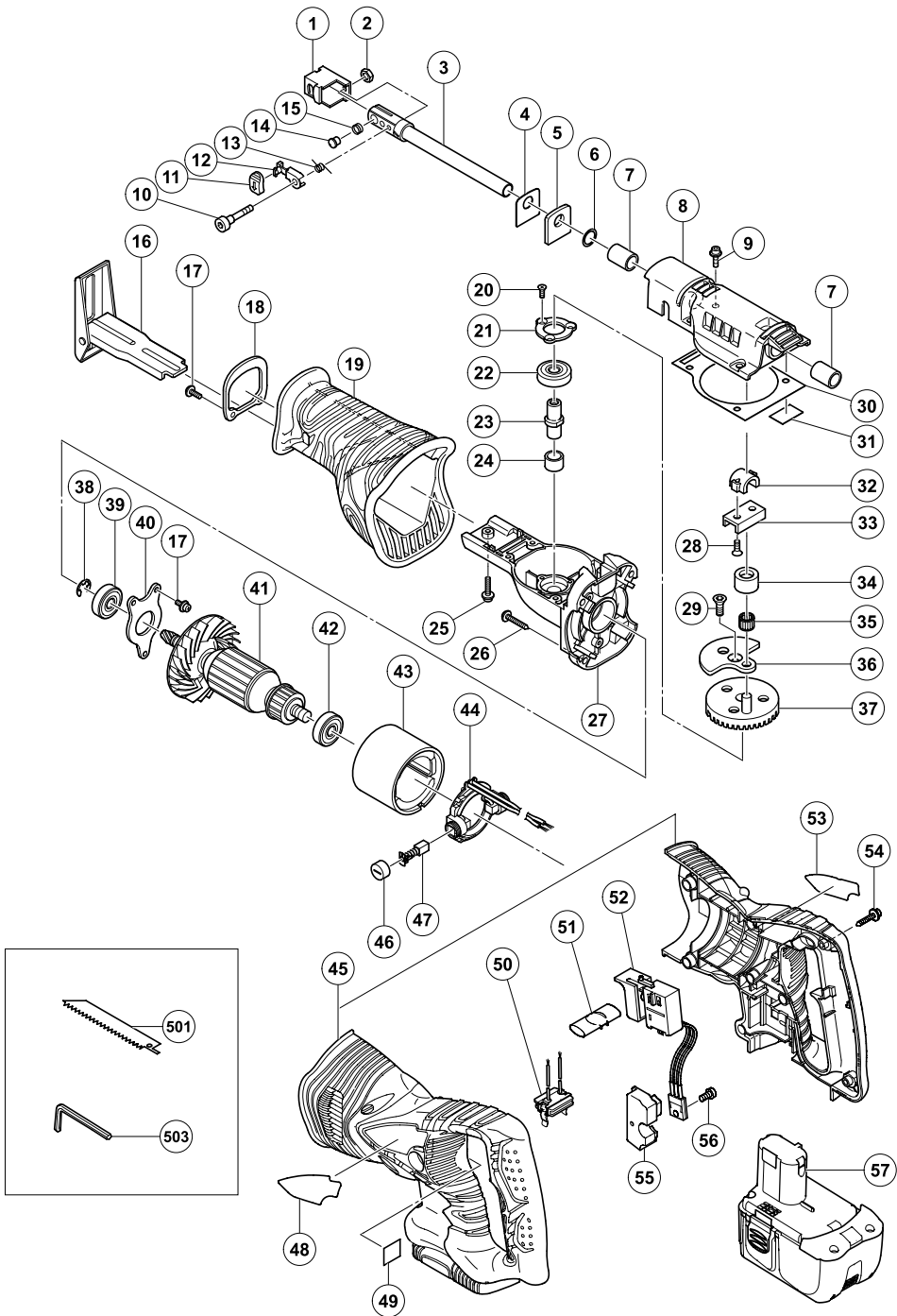

Item No.	Part Name	QTY
1	BLADE HOLDER (A)	1
2	NUT M4 (BLACK)	1
3	PLUNGER	1
4	PACKING WASHER	1
5	FELT PACKING	1
6	O-RING (1AP-12)	1
7	METAL	2
8	UPPER COVER ASS'Y	1
9	HEX. SOCKET HD. BOLT (W/SP.WASHER) M5 × 16	4
10	SPECIAL BOLT M4	1
11	CAP	1
12	LEVER (A)	1
13	SPRING (D)	1
14	HOLDER PIN (B)	1
15	SPRING (B)	1
16	BASE	1
17	MACHINE SCREW (W/SP. WASHER) M4 × 12	5
18	COVER PLATE	1
19	FRONT COVER	1
20	SEAL LOCK FLAT HD. SCREW M4 × 12	3
21	BEARING COVER (B)	1
22	BALL BEARING 6901ZZCMPS2L	1
23	SPINDLE	1
24	METAL (B)	1
25	HEX. SOCKET HD. BOLT (W/FLANGE) M5 × 12	1
26	TAPPING SCREW (W/SP. WASHER) D5 × 30	4
27	GEAR COVER ASS'Y	1
28	SEAL LOCK HEX. SOCKET FLAT HD. BOLT M5 × 12	2
29	NYLOCK HEX. SOCKET FLAT HD. BOLT M6 × 16	1
30	SEAL PACKING	1
31	PACKING (B)	1
32	CONNECTOR HOLDER	1
33	CONNECTOR	1
34	CONNECTING PIECE (A)	1
35	NEEDLE ROLLER	1
36	BALANCE WEIGHT	1
37	GEAR	1
38	RETAINING RING (E-TYPE) FOR D10 SHAFT	1
39	BALL BEARING 6001VVCMP2L	1
40	BEARING COVER (A)	1
41	ARMATURE ASS'Y DC 18V	1
42	BALL BEARING 608VVC2PS2L	1
43	MAGNET	1
44	BRUSH BLOCK	1
45	HOUSING (A).(B) SET	1
46	BRUSH CAP	2
47	CARBON BRUSH	2
48	HITACHI LABEL	1

Item No.	Part Name	QTY
49	CAUTION LABEL	1
50	TERMINAL PIECE	1
51	PUSHING BUTTON	1
52	DC-SPEED CONTROL SWITCH	1
53	NAME PLATE	1
54	TAPPING SCREW (W/FLANGE) D4 × 20	8
55	HEAT SINK	1
56	MACHINE SCREW (W/WASHERS) M3 × 12	1
57	BATTERY EBM1830	1
501	BLADES NO.103	1
503	HEX. BAR WRENCH 4MM	1

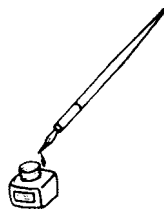

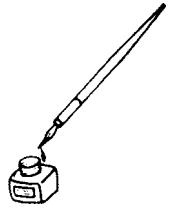



Please contact HITACHI KOKI U.S.A. LTD.
at 1-800-59-TOOLS (toll free), or HITACHI
AUTHORIZED POWER TOOL SERVICE
CENTER regarding COLLECTION.



Pour le RAMASSAGE, contacter HITACHI
KOKI U.S.A. LTD. au 1-800-59-TOOLS (appel
gratuit), ou UN SERVICE APRES-VENTE
D'OUTILS ELECTRIQUE AGREE PAR
HITACHI.



Con respecto a la RECOLECCIÓN de
baterías, póngase en contacto con HITACHI
KOKI U.S.A. LTD. número 1-800-59-TOOLS
(llamada gratis), o con HITACHI AUTORIZED
POWER TOOL SERVICE CENTER.

Issued by

 **Hitachi Koki Co., Ltd.**

Shinagawa Intercity Tower A, 15-1, Konan 2-chome,
Minato-ku, Tokyo 108-6020, Japan

Distributed by

 **Hitachi Koki U.S.A., Ltd.**

3950 Steve Reynolds Blvd.
Norcross, GA 30093

 **Hitachi Koki Canada Co.**

6395 Kestrel Road
Mississauga ON L5T 1Z5