

# HITACHI

Model  
Modèle  
Modelo

**DS 14DBL • DS 18DBL**

Cordless Driver Drill  
Perceuse-visseuse sans fil  
Taladro atornillador a batería

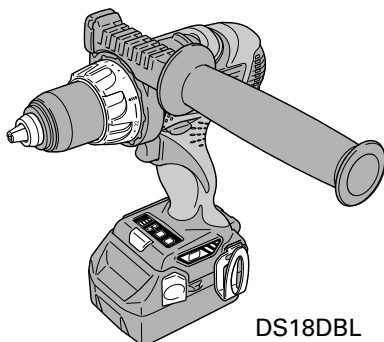

DS18DBL

## SAFETY INSTRUCTIONS AND INSTRUCTION MANUAL

### ⚠ WARNING

**IMPROPER OR UNSAFE** use of this power tool can result in death or serious bodily injury!

This manual contains important information about product safety. Please read and understand this manual **BEFORE** operating the power tool. Please keep this manual available for other users and owners before they use the power tool. This manual should be stored in safe place.

## INSTRUCTIONS DE SECURITE ET MODE D'EMPLOI

### ⚠ AVERTISSEMENT

Une utilisation **INCORRECTE OU DANGEREUSE** de cet outil motorisé peut entraîner la mort ou de sérieuses blessures corporelles!

Ce mode d'emploi contient d'importantes informations à propos de la sécurité de ce produit. Prière de lire et de comprendre ce mode d'emploi **AVANT** d'utiliser l'outil motorisé. Garder ce mode d'emploi à la disponibilité des autres utilisateurs et propriétaires avant qu'ils utilisent l'outil motorisé. Ce mode d'emploi doit être conservé dans un endroit sûr.

## INSTRUCCIONES DE SEGURIDAD Y MANUAL DE INSTRUCCIONES

### ⚠ ADVERTENCIA

¡La utilización **INAPROPIADA O PELIGROSA** de esta herramienta eléctrica puede resultar en lesiones de gravedad o la muerte!

Este manual contiene información importante sobre la seguridad del producto. Lea y comprenda este manual **ANTES** de utilizar la herramienta eléctrica. Guarde este manual para que puedan leerlo otras personas antes de utilizar la herramienta eléctrica. Este manual debe ser guardado en un lugar seguro.

**Hitachi Koki**

## CONTENTS

English	Page		Page
IMPORTANT SAFETY INFORMATION .....	4	<b>ASSEMBLY AND OPERATION</b> .....	13
MEANINGS OF SIGNAL WORDS .....	4	APPLICATIONS .....	13
<b>SAFETY</b> .....	4	REMOVAL AND INSTALLATION METHOD OF BATTERY .....	13
GENERAL POWER TOOL SAFETY WARNINGS ..	4	CHARGING METHOD .....	13
SPECIFIC SAFETY RULES AND SYMBOLS .....	6	BEFORE USE .....	15
IMPORTANT SAFETY INSTRUCTIONS FOR BATTERY CHARGER .....	7	OPERATION .....	15
IMPORTANT SAFETY INSTRUCTIONS FOR USE OF THE BATTERY AND BATTERY CHARGER .....	7	OPERATIONAL CAUTIONS .....	19
CAUTION ON LITHIUM-ION BATTERY .....	8	<b>MAINTENANCE AND INSPECTION</b> .....	19
<b>FUNCTIONAL DESCRIPTION</b> .....	10	<b>TROUBLESHOOTING GUIDE</b> .....	20
NAME OF PARTS .....	10	<b>ACCESSORIES</b> .....	21
SPECIFICATIONS .....	12	STANDARD ACCESSORIES .....	21
		OPTIONAL ACCESSORIES .....sold separately ...	21
		<b>PARTS LIST</b> .....	60

### HITACHI AUTHORIZED SERVICE CENTERS

Service under this warranty is available from Hitachi Koki U.S.A., Ltd. at:

#### IN THE U.S.A.

3950 Steve Reynolds Blvd. Norcross, GA 30093

9409 Owensmouth Ave. Chatsworth, CA 91311

OR CALL: (800) 829-4752 for a service center  
nearest you.

#### IN CANADA

450 Export Blvd. Unit B, Mississauga, ON L5T 2A4

OR CALL: (800) 970-2299 for a service center  
nearest you.

## TABLE DES MATIERES

Français	Page		Page
INFORMATIONS IMPORTANTES DE SÉCURITÉ ..	22	<b>ASSEMBLAGE ET FONCTIONNEMENT</b> .....	31
SIGNIFICATION DES MOTS D'AVERTISSEMENT ..	22	UTILISATIONS .....	31
<b>SÉCURITÉ</b> .....	22	MÉTHODE DE RETRAIT ET D'INSTALLATION DE LA BATTERIE .....	31
AVERTISSEMENTS DE SÉCURITÉ GÉNÉRAUX CONCERNANT LES OUTILS ÉLECTRIQUES .....	22	MÉTHODE DE RECHARGE .....	31
REGLES DE SECURITE SPECIFIQUES ET SYMBOLES .....	24	AVANT L'UTILISATION .....	33
CONSIGNES DE SECURITÉ IMPORTANTES POUR LE CHARGEUR DE BATTERIE .....	25	UTILISATION .....	33
CONSIGNES DE SÉCURITÉ IMPORTANTES POUR L'UTILISATION DE LA BATTERIE ET DU CHARGEUR DE BATTERIE .....	26	PRECAUTIONS DE FONCTIONNEMENT .....	37
PRÉCAUTIONS RELATIVES A LA BATTERIE AU LITHIUM ION .....	26	<b>ENTRETIEN ET INSPECTION</b> .....	38
<b>DESCRIPTION FONCTIONNELLE</b> .....	28	<b>GUIDE DE DÉPANNAGE</b> .....	39
NOM DES PARTIES .....	28	<b>ACCESSOIRES</b> .....	40
SPECIFICATIONS .....	30	ACCESSOIRES STANDARD .....	40
		ACCESSOIRES EN OPTION .....vendus séparément .....	40
		<b>LISTE DES PIECES</b> .....	60

### CENTRES TECHNIQUES HITACHI AGREES

La réparation est réalisée dans le cadre de cette garantie par Hitachi Koki U.S.A., Ltd.:

#### AUX ETATS-UNIS

3950 Steve Reynolds Blvd. Norcross, GA 30093

9409 Owensmouth Ave. Chatsworth, CA 91311

OU APPELEZ LE: (800) 829-4752 pour connaître  
le centre technique le plus  
proche de chez vous.

#### AU CANADA

450 Export Blvd. Unit B, Mississauga, ON L5T 2A4

OU APPELEZ LE: (800) 970-2299 pour connaître  
le centre technique le plus  
proche de chez vous.

# ÍNDICE

Español	Página	Página	
INFORMACIÓN IMPORTANTE SOBRE SEGURIDAD .....	41	<b>MONTAJE Y OPERACIÓN</b> .....	50
SIGNIFICADO DE LAS PALABRAS DE SENALIZACIÓN .....	41	APLICACIONES .....	50
<b>SEGURIDAD</b> .....	41	MÉTODO DE EXTRACCIÓN E INSTALACIÓN DE LA BATERÍA .....	50
ADVERTENCIAS DE SEGURIDAD GENERAL DE LA HERRAMIENTA ELÉCTRICA .....	41	MÉTODO DE CARGA .....	50
NORMAS Y SÍMBOLOS ESPECÍFICOS DE SEGURIDAD .....	43	ANTES DE LA UTILIZACIÓN .....	52
INSTRUCCIONES IMPORTANTES DE SEGURIDAD PARA EL CARGADOR DE BATERÍAS .....	44	OPERACIÓN .....	52
INSTRUCCIONES IMPORTANTES DE SEGURIDAD PARA LA BATERÍA Y EL CARGADOR DE BATERÍAS .....	45	PRECAUCIONES OPERACIONALES .....	56
ADVERTENCIA DE LA BATERÍA DE LITIO .....	46	<b>MANTENIMIENTO E INSPECCIÓN</b> .....	57
<b>DESCRIPCIÓN FUNCIONAL</b> .....	47	<b>GUIA DE IDENTIFICACION DE PROBLEMAS</b> .....	58
NOMENCLATURA .....	47	<b>ACCESORIOS</b> .....	59
ESPECIFICACIONES .....	49	ACCESORIOS ESTÁNDAR .....	59
		ACCESORIOS OPCIONALES .....de venta por separado .....	59
		<b>LISTA DE PIEZAS</b> .....	60

## CENTROS DE SERVICIO AUTORIZADOS DE HITACHI

Hitachi Koki U.S.A., Ltd. proporciona un servicio de reparaciones bajo esta garantía en:

### EN EE. UU.

3950 Steve Reynolds Blvd. Norcross, GA 30093

9409 Owensmouth Ave. Chatsworth, CA 91311

O LLAME AL: (800) 829-4752 para informarse

del centro de reparaciones más cercano.

### EN CANADA

450 Export Blvd. Unit B, Mississauga, ON L5T 2A4

O LLAME AL: (800) 970-2299 para informarse

del centro de reparaciones más cercano.

---

## IMPORTANT SAFETY INFORMATION

---

Read and understand all of the safety precautions, warnings and operating instructions in the Instruction Manual before operating or maintaining this power tool.

Most accidents that result from power tool operation and maintenance are caused by the failure to observe basic safety rules or precautions. An accident can often be avoided by recognizing a potentially hazardous situation before it occurs, and by observing appropriate safety procedures.

Basic safety precautions are outlined in the "SAFETY" section of this Instruction Manual and in the sections which contain the operation and maintenance instructions.

Hazards that must be avoided to prevent bodily injury or machine damage are identified by WARNINGS on the power tool and in this Instruction Manual.

**NEVER** use this power tool in a manner that has not been specifically recommended by HITACHI.

---

## MEANINGS OF SIGNAL WORDS

---

**WARNING** indicates a potentially hazardous situations which, if ignored, could result in death or serious injury.

**CAUTION** indicates a potentially hazardous situations which, if not avoided, may result in minor or moderate injury, or may cause machine damage.

**NOTE** emphasizes essential information.

# SAFETY

---

## GENERAL POWER TOOL SAFETY WARNINGS

---

### **WARNING**

**Read all safety warnings and all instructions.**

Failure to follow the warnings and instructions may result in electric shock, fire and/or serious injury.

**Save all warnings and instructions for future reference.**

The term "power tool" in the warnings refers to your mains-operated (corded) power tool or battery-operated (cordless) power tool.

- 1) **Work area safety**
  - a) **Keep work area clean and well lit.**  
Cluttered or dark areas invite accidents.
  - b) **Do not operate power tools in explosive atmospheres, such as in the presence of flammable liquids, gases or dust.**  
Power tools create sparks which may ignite the dust or fumes.
  - c) **Keep children and bystanders away while operating a power tool.**  
Distractions can cause you to lose control.
- 2) **Electrical safety**
  - a) **Power tool plugs must match the outlet. Never modify the plug in any way. Do not use any adapter plugs with earthed (grounded) power tools.**  
Unmodified plugs and matching outlets will reduce risk of electric shock.
  - b) **Avoid body contact with earthed or grounded surfaces such as pipes, radiators, ranges and refrigerators.**  
There is an increased risk of electric shock if your body is earthed or grounded.
  - c) **Do not expose power tools to rain or wet conditions.**  
Water entering a power tool will increase the risk of electric shock.
  - d) **Do not abuse the cord. Never use the cord for carrying, pulling or unplugging the power tool.**  
**Keep cord away from heat, oil, sharp edges or moving parts.**  
Damaged or entangled cords increase the risk of electric shock.
  - e) **When operating a power tool outdoors, use an extension cord suitable for outdoor use.**  
Use of a cord suitable for outdoor use reduces the risk of electric shock.
  - f) **If operating a power tool in a damp location is unavoidable, use a residual current device (RCD) protected supply.**  
Use of an RCD reduces the risk of electric shock.

## 3) Personal safety

- a) **Stay alert, watch what you are doing and use common sense when operating a power tool. Do not use a power tool while you are tired or under the influence of drugs, alcohol or medication.**

A moment of inattention while operating power tools may result in serious personal injury.

- b) **Use personal protective equipment. Always wear eye protection.**

Protective equipment such as dust mask, non-skid safety shoes, hard hat, or hearing protection used for appropriate conditions will reduce personal injuries.

- c) **Prevent unintentional starting. Ensure the switch is in the off-position before connecting to power source and/or battery pack, picking up or carrying the tool.**

Carrying power tools with your finger on the switch or energising power tools that have the switch on invites accidents.

- d) **Remove any adjusting key or wrench before turning the power tool on.**

A wrench or a key left attached to a rotating part of the power tool may result in personal injury.

- e) **Do not overreach. Keep proper footing and balance at all times.**

This enables better control of the power tool in unexpected situations.

- f) **Dress properly. Do not wear loose clothing or jewellery. Keep your hair, clothing and gloves away from moving parts.**

Loose clothes, jewellery or long hair can be caught in moving parts.

- g) **If devices are provided for the connection of dust extraction and collection facilities, ensure these are connected and properly used.**

Use of dust collection can reduce dust-related hazards.

## 4) Power tool use and care

- a) **Do not force the power tool. Use the correct power tool for your application.**

The correct power tool will do the job better and safer at the rate for which it was designed.

- b) **Do not use the power tool if the switch does not turn it on and off.**

Any power tool that cannot be controlled with the switch is dangerous and must be repaired.

- c) **Disconnect the plug from the power source and/or the battery pack from the power tool before making any adjustments, changing accessories, or storing power tools.**

Such preventive safety measures reduce the risk of starting the power tool accidentally.

- d) **Store idle power tools out of the reach of children and do not allow persons unfamiliar with the power tool or these instructions to operate the power tool.**

Power tools are dangerous in the hands of untrained users.

- e) **Maintain power tools. Check for misalignment or binding of moving parts, breakage of parts and any other condition that may affect the power tool's operation. If damaged, have the power tool repaired before use.**

Many accidents are caused by poorly maintained power tools.

- f) **Keep cutting tools sharp and clean.**

Properly maintained cutting tools with sharp cutting edges are less likely to bind and are easier to control.

- g) **Use the power tool, accessories and tool bits etc. in accordance with these instructions, taking into account the working conditions and the work to be performed.**

Use of the power tool for operations different from those intended could result in a hazardous situation.

## 5) Battery tool use and care

- a) **Recharge only with the charger specified by the manufacturer.**

A charger that is suitable for one type of battery pack may create a risk of fire when used with another battery pack.

- b) **Use power tools only with specifically designated battery packs.**

Use of any other battery packs may create a risk of injury and fire.

- c) **When battery pack is not in use, keep it away from other metal objects like paper clips, coins, keys, nails, screws, or other small metal objects, that can make a connection from one terminal to another.**

Shorting the battery terminals together may cause burns or a fire.

- d) **Under abusive conditions, liquid may be ejected from the battery; avoid contact. If contact accidentally occurs, flush with water. If liquid contacts eyes, additionally seek medical help.**

Liquid ejected from the battery may cause irritation or burns.

## 6) Service

- a) **Have your power tool serviced by a qualified repair person using only identical replacement parts.**

This will ensure that the safety of the power tool is maintained.

**WARNING:**

Some dust created by power sanding, sawing, grinding, drilling, and other construction activities contains chemicals known to the State of California to cause cancer, birth defects or other reproductive harm. Some examples of these chemicals are:

- Lead from lead-based paints,
- Crystalline silica from bricks and cement and other masonry products, and
- Arsenic and chromium from chemically-treated lumber.

Your risk from these exposures varies, depending on how often you do this type of work. To reduce your exposure to these chemicals: work in a well ventilated area, and work with approved safety equipment, such as those dust masks that are specially designed to filter out microscopic particles.

**SPECIFIC SAFETY RULES AND SYMBOLS**

1. **Use auxiliary handle(s), if supplied with the tool.**  
Loss of control can cause personal injury.
2. **Hold power tool by insulated gripping surfaces, when performing an operation where the cutting accessory may contact hidden wiring or its own cord.**  
Cutting accessory contacting a "live" wire may make exposed metal parts of the power tool "live" and could give the operator an electric shock.
3. **Hold power tools by insulated gripping surfaces, when performing an operation where the fastener may contact hidden wiring or its own cord.**  
Fasteners contacting a "live" wire may make exposed metal parts of the power tool "live" and could give the operator an electric shock.
4. **Always wear ear protectors when using the tool for extended periods.**

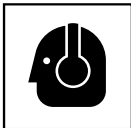

Prolonged exposure to high intensity noise can cause hearing loss.

5. Never place hands or other body parts near the drill bit or chuck during operation. Hold the drill by its handle only.
6. Because the cordless driver drill operates by battery power, be aware of the fact that it can begin to operate at any time.
7. When working at elevated locations, clear the area of all other people and be aware of conditions below you.
8. **Never touch moving parts.**  
Never place your hands, fingers or other body parts near the tool's moving parts.
9. **Never operate without all guards in place.**  
Never operate this tool without all guards or safety features in place and in proper working order. If maintenance or servicing requires the removal of a guard or safety feature, be sure to replace the guard or safety feature before resuming operation of the tool.

10. **Use right tool.**  
Don't force small tool or attachment to do the job of a heavy-duty tool.  
Don't use tool for purpose not intended —for example— don't use circular saw for cutting tree limbs or logs.
11. **Never use a power tool for applications other than those specified.**  
Never use a power tool for applications other than those specified in the instruction manual.
12. **Handle tool correctly.**  
Operate the tool according to the instructions provided herein. Do not drop or throw the tool. Never allow the tool to be operated by children, individuals unfamiliar with its operation or unauthorized personnel.
13. **Keep all screws, bolts and covers tightly in place.**  
Keep all screws, bolts, and plates tightly mounted. Check their condition periodically.
14. **Do not use power tools if the plastic housing or handle is cracked.**

Cracks in the tool's housing or handle can lead to electric shock. Such tools should not be used until repaired.

15. **Blades and accessories must be securely mounted to the tool.**  
Prevent potential injuries to yourself or others. Blades, cutting implements and accessories which have been mounted to the tool should be secure and tight.
16. **Never use a tool which is defective or operating abnormally.**

If the tool appears to be operating unusually, making strange noises, or otherwise appears defective, stop using it immediately and arrange for repairs by a Hitachi authorized service center.

17. **Carefully handle power tools.**  
Should a power tool be dropped or struck against hard materials inadvertently, it may be deformed, cracked, or damaged.

18. **Do not wipe plastic parts with solvent.**  
Solvents such as gasoline, thinner benzine, carbon tetrachloride, and alcohol may damage and crack plastic parts. Do not wipe them with such solvents. Wipe plastic parts with a soft cloth lightly dampened with soapy water and dry thoroughly.

19. Always wear eye protection that meets the requirement of the latest revision of ANSI Standard Z87.1.

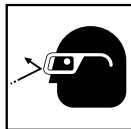

20. Definitions for symbols used on this tool  
 V ..... volts  
 = ..... direct current  
 No ..... no load speed  
 ---/min ..... revolutions or reciprocation per minute

## IMPORTANT SAFETY INSTRUCTIONS FOR BATTERY CHARGER

- ⚠ WARNING:**  
**Death or serious bodily injury could result from improper or unsafe use of battery chargers. To avoid these risks, follow these basic safety instructions:**

### READ ALL INSTRUCTIONS

1. This manual contains important safety and operating instructions for battery charger Model UC18YRSL.
2. Before using battery charger, read all instructions and cautionary markings on (1) battery charger, (2) battery, and (3) product using battery.
3. To reduce risk of injury, charge HITACHI rechargeable battery type: for UC18YRSL---BSL14 and BSL18 series. Other type of batteries may burst causing personal injury and damage.
4. Do not expose battery charger to rain or snow.

5. Use of an attachment not recommended or sold by the battery charger manufacturer may result in a risk of fire, electric shock, or injury to persons.
6. To reduce risk of damage to electric plug and cord, pull by plug when disconnecting battery charger.
7. Make sure cord is located so that it will not be stepped on, tripped over, or otherwise subjected to damage or stress.
8. An extension cord should not be used unless absolutely necessary. Use of improper extension cord could result in a risk of fire and electric shock. If extension cord must be used make sure:
  - a. That blades of extension cord are the same number, size, and shape as those of plug on battery charger;
  - b. That extension cord is properly wired and in good electrical condition; and
  - c. That wire size is large enough for AC ampere rating of battery charger as specified in Table 1.

Table 1  
 RECOMMENDED MINIMUM AWG SIZE FOR  
 EXTENSION CORDS FOR BATTERY CHARGERS

AC Input Rating Amperes*		AWG Size of Cord			
Equal to or greater than	but less than	Length of Cord, Feet (Meter)			
		25 (7.5)	50 (15)	100 (30)	150 (45)
0	2	18	18	18	16
2	3	18	18	16	14
3	4	18	18	16	14

- \* If the input rating of a battery charger is given in watts rather than in amperes, the corresponding ampere rating is to be determined by dividing the wattage rating by the voltage rating—for example:

$$\frac{1,250 \text{ watts}}{125 \text{ volts}} = 10 \text{ amperes}$$

9. Do not operate battery charger with damaged cord or plug-replace them immediately.
10. Do not operate battery charger if it has received a sharp blow, been dropped, or otherwise damaged in any way; take it to a qualified serviceman.
11. Do not disassemble battery charger; take it to a qualified serviceman when service or repair is required. Incorrect reassembly may result in a risk of electric shock or fire.
12. To reduce risk of electric shock, unplug charger from receptacle before attempting any maintenance or cleaning. Removing the battery will not reduce this risk.

## IMPORTANT SAFETY INSTRUCTIONS FOR USE OF THE BATTERY AND BATTERY CHARGER

You must charge the battery before you can use the power tool. Before using the model UC18YRSL battery charger, be sure to read all instructions and cautionary statements on it, the battery and in this manual.

**REMEMBER: USE ONLY HITACHI BATTERY TYPES: FOR UC18YRSL---BSL14 AND BSL18 SERIES. OTHER TYPES OF BATTERIES MAY BURST AND CAUSE INJURY!**

Follow these instructions to avoid the risk of injury:

- ⚠ WARNING: Improper use of the battery or battery charger can lead to serious injury. To avoid these injuries:**

1. **NEVER** disassemble the battery.
2. **NEVER** incinerate the battery, even if it is damaged or is completely worn out. The battery can explode in a fire.
3. **NEVER** short-circuit the battery.
4. **NEVER** insert any objects into the battery charger's air vents. Electric shock or damage to the battery charger may result.
5. **NEVER** charge outdoors. Keep the battery away from direct sunlight and use only where there is low humidity and good ventilation.
6. **NEVER** charge when the temperature is below 32°F (0°C) or above 104°F (40°C).
7. **NEVER** connect two battery chargers together.
8. **NEVER** insert foreign objects into the hole for the battery or the battery charger.
9. **NEVER** use a booster transformer when charging.
10. **NEVER** use an engine generator or DC power to charge.
11. **NEVER** store the battery or battery charger in places where the temperature may reach or exceed 104°F (40°C).
12. **ALWAYS** operate charger on standard household electrical power (120 volts). Using the charger on any other voltage may overheat and damage the charger.
13. **ALWAYS** wait at least 15 minutes between charges to avoid overheating the charger.
14. **ALWAYS** disconnect the power cord from its receptacle when the charger is not in use.

## **CAUTION ON LITHIUM-ION BATTERY**

To extend the lifetime, the lithium-ion battery equips with the protection function to stop the output. In the cases of 1 to 3 described below, when using this product, even if you are pulling the switch, the motor may stop. This is not the trouble but the result of protection function.

1. When the battery power remaining runs out, the motor stops.  
In such case, charge it up immediately.
2. If the tool is overloaded, the motor may stop. In this case, release the switch of tool and eliminate causes of overloading. After that, you can use it again.
3. If the battery is overheated under overload work, the battery power may stop.  
In this case, stop using the battery and let the battery cool. After that, you can use it again. (BSL1430, BSL1830)

Furthermore, please heed the following warning and caution.

## **⚠ WARNING**

In order to prevent any battery leakage, heat generation, smoke emission, explosion and ignition beforehand, please be sure to heed the following precautions.

1. Make sure that swarf and dust do not collect on the battery.
  - During work make sure that swarf and dust do not fall on the battery.
  - Make sure that any swarf and dust falling on the power tool during work do not collect on the battery.
  - Do not store an unused battery in a location exposed to swarf and dust.
  - Before storing a battery, remove any swarf and dust that may adhere to it and do not store it together with metal parts (screws, nails, etc.).
2. Do not pierce battery with a sharp object such as a nail, strike with a hammer, step on, throw or subject the battery to severe physical shock.
3. Do not use an apparently damaged or deformed battery.
4. Do not use the battery in reverse polarity.
5. Do not connect directly to an electrical outlets or car cigarette lighter sockets.
6. Do not use the battery for a purpose other than those specified.
7. If the battery charging fails to complete even when a specified recharging time has elapsed, immediately stop further recharging.
8. Do not put or subject the battery to high temperatures or high pressure such as into a microwave oven, dryer, or high pressure container.
9. Keep away from fire immediately when leakage or foul odor are detected.
10. Do not use in a location where strong static electricity generates.
11. If there is battery leakage, foul odor, heat generated, discolored or deformed, or in any way appears abnormal during use, recharging or storage, immediately remove it from the equipment or battery charger, and stop use.

## **⚠ CAUTION**

1. If liquid leaking from the battery gets into your eyes, do not rub your eyes and wash them well with fresh clean water such as tap water and contact a doctor immediately.  
If left untreated, the liquid may cause eye-problems.
2. If liquid leaks onto your skin or clothes, wash well with clean water such as tap water immediately. There is a possibility that this can cause skin irritation.
3. If you find rust, foul odor, overheating, discolor, deformation, and/or other irregularities when using the battery for the first time, do not use and return it to your supplier or vendor.



**⚠ WARNING**

If an electrically conductive foreign object enters the terminals of the lithium ion battery, a short-circuit may occur resulting in the risk of fire. Please observe the following matters when storing the battery.

- Do not place electrically conductive cuttings, nails, steel wire, copper wire or other wire in the storage case.
- Either install the battery in the power tool or store by securely pressing into the battery cover until the ventilation holes are concealed to prevent short-circuits (See Fig. 1).

**SAVE THESE INSTRUCTIONS  
AND  
MAKE THEM AVAILABLE TO OTHER USERS  
AND  
OWNERS OF THIS TOOL!**

## FUNCTIONAL DESCRIPTION

### NOTE:

The information contained in this Instruction Manual is designed to assist you in the safe operation and maintenance of the power tool.

**NEVER** operate, or attempt any maintenance on the tool unless you have first read and understood all safety instructions contained in this manual.

Some illustrations in this Instruction Manual may show details or attachments that differ from those on your own power tool.

### NAME OF PARTS

#### 1. Cordless Driver Drill

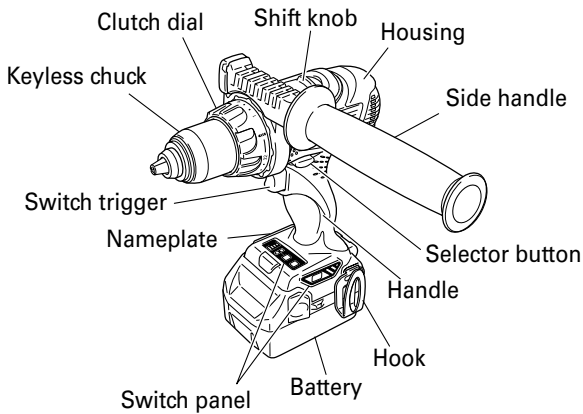

#### ○ Battery

<BSL1430>  
(For DS14DBL)

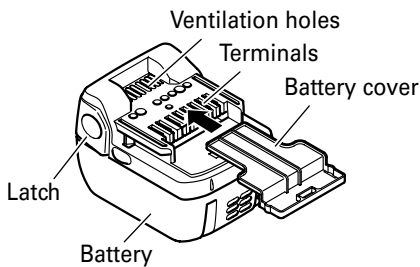

<BSL1830>  
(For DS18DBL)

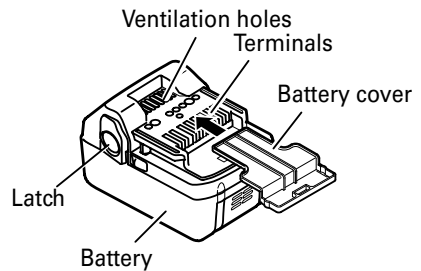

Fig. 1

2. Battery Charger

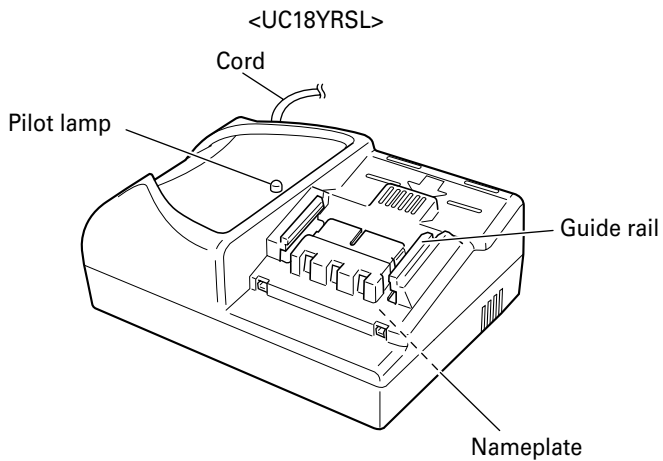

Fig. 2

**SPECIFICATIONS**

## 1. Cordless Driver Drill

Model		DS14DBL	DS18DBL	
Motor		DC motor		
No-load speed	Low	High mode	0 – 400/min	0 – 400/min
		Medium mode	0 – 350/min	0 – 350/min
		Low 2 mode	0 – 300/min	0 – 300/min
		Low 1 mode	0 – 200/min	0 – 200/min
	High	High mode	0 – 1,700/min	0 – 1,800/min
		Medium mode	0 – 1,400/min	0 – 1,500/min
		Low 2 mode	0 – 1,200/min	0 – 1,300/min
		Low 1 mode	0 – 900/min	0 – 1,000/min
Capacity	Drilling	Wood (Thickness 11/16 in. (18 mm))	1 – 31/32 in. (50 mm) (Soft Wood)	2 – 9/16 in. (65 mm) (Soft Wood)
		Metal (Thickness 1/16 in. (1.6 mm))	1/2 in. (13 mm) (Mild Steel)	
	Screw Driver	Wood screw	#20 × 3 in. (8 mm × 75 mm)	#20 × 4 in. (8 mm × 100 mm)
		Small screw	1/4 in. (6 mm)	1/4 in. (6 mm)
Drill chuck capacity		Maximum gripping diameter 1/2 in. (13 mm)		
Battery	Model	BSL1430	BSL1830	
	Type	Li-ion battery		
	Voltage	DC 14.4 V	DC 18 V	
Weight		4.2 lbs. (1.9 kg)	4.4 lbs. (2.0 kg)	

## 2. Battery Charger

Model	UC18YRSL
Input power source	Single phase: AC 120 V 60 Hz
Charging time (At a temperature of 68°F (20°C))	Approx. 45 min ..... BSL1430, BSL1830
Charging voltage	DC 14.4 – 18 V
Charging current	DC 3.5 A
Weight	1.3 lbs. (0.6 kg)

## ASSEMBLY AND OPERATION

### APPLICATIONS

- Use as a drill  
Drilling of soft steel, wood, plastic and aluminum materials.
- Use as a screwdriver  
Tightening and loosening of machine screws, wood screws and tapping screws.

### REMOVAL AND INSTALLATION METHOD OF BATTERY

- How to install the battery.  
Align the battery with the groove in tool handle and slip it into place. Always insert it all the way until it locks in place with a little click. If not, it may accidentally fall out of the tool, causing injury to you or someone around you (Fig. 3).
- How to remove the battery.  
Withdraw battery from the tool handle while pressing the latch (2 pcs) of the battery (Fig. 3).

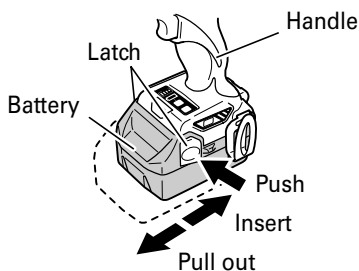

Fig. 3

### CHARGING METHOD

#### NOTE:

Before plugging into the receptacle, make sure the following points.

- The power source voltage is stated on the nameplate.
- The cord is not damaged.

**⚠ WARNING:**  
Do not charge at voltage higher than indicated on the nameplate.  
If charged at voltage higher than indicated on the nameplate, the charger will burn out.

1. Connect the charger's power cord to a receptacle. When the power cord is connected, the charger's pilot lamp will blink in red. (At 1-second intervals)



**⚠ WARNING:**  
Do not use the electrical cord if damaged. Have it repaired immediately.

2. Insert the battery into the charger. Firmly insert the battery into the charger until the line is visible, as shown in Fig. 4.

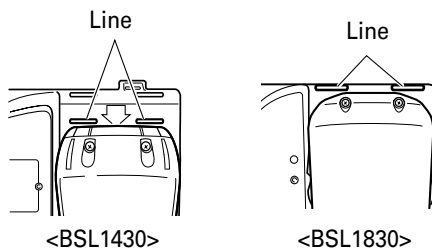
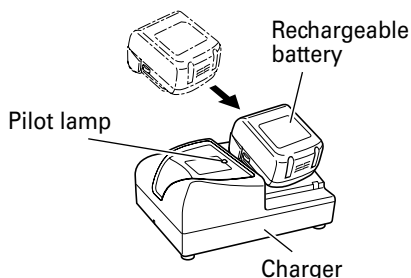

Fig. 4

3. Charging  
When the battery is connected to the battery charger, charging will commence and the pilot lamp will light in red. (See Table 2)





#### NOTE:

If the pilot lamp flickers in red, pull out the plug from the receptacle and check if the battery is properly mounted.

When the battery is fully charged, the pilot lamp will blink in red slowly. (At 1-second intervals) (See Table 2)

- (1) Pilot lamp indication  
 The indications of the pilot lamp will be as shown in Table 2, according to the condition of the charger or the rechargeable battery.

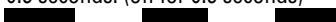
Table 2

		Indications of the pilot lamp		
The pilot lamp lights or blinks in red.	Before charging	Blinks	Lights for 0.5 seconds. Does not light for 0.5 seconds. (off for 0.5 seconds) 	
	While charging	Lights	Lights continuously 	
	Charging complete	Blinks	Lights for 0.5 seconds. Does not light for 0.5 seconds. (off for 0.5 seconds) 	
	Charging impossible	Flickers	Lights for 0.1 seconds. Does not light for 0.1 seconds. (off for 0.1 seconds) 	Malfunction in the battery or the charger
The pilot lamp lights in green.	Overheat standby	Lights	Lights continuously 	Battery overheated. Unable to charge (Charging will commence when battery cools).

- (2) Regarding the temperature of the rechargeable battery.  
 The temperatures for rechargeable batteries are as shown in Table 3, and batteries that have become hot should be cooled for a while before being recharged.

Table 3

Rechargeable batteries	Temperatures at which the battery can be recharged
BSL1430, BSL1830	32°F – 122°F (0°C – 50°C)

4. Disconnect battery charger from the receptacle.

**⚠ CAUTION:**  
**Do not pull the plug out of the receptacle by pulling on the cord.**  
**Make sure to grasp the plug when removing from receptacle to avoid damaging cord.**

5. Remove the battery from the battery charger.  
 Supporting the battery charger with hand, pull out the battery from the battery charger.

**Regarding electric discharge in case of new batteries, etc.**

As the internal chemical substance of new batteries and batteries that have not been used for an extended period is not activated, the electric discharge might be low when using them the first and second time. This is a temporary phenomenon, and normal time required for recharging will be restored by recharging the batteries 2 – 3 times.

**How to make the batteries perform longer.**

- (1) Recharge the batteries before they become completely exhausted.  
 When you feel that the power of the tool becomes weaker, stop using the tool and recharge its battery. If you continue to use the tool and exhaust the electric current, the battery may be damaged and its life will become shorter.
- (2) Avoid recharging at high temperatures.  
 A rechargeable battery will be hot immediately after use. If such a battery is recharged immediately after use, its internal chemical substance will deteriorate, and the battery life will be shortened. Leave the battery and recharge it after it has cooled for a while.

- ⚠ CAUTION:**
- When the battery charger has been continuously used, the battery charger will be heated, thus constituting the cause of the failures. Once the charging has been completed, give 15 minutes rest until the next charging.
  - If the battery is recharged when it is warm due to battery use or exposure to sunlight, the pilot lamp may light in green.  
 The battery will not be recharged. In such a case, let the battery cool before charging.
  - When the pilot lamp flickers rapidly in red (at 0.2-second intervals), check for and take out any foreign objects in the charger's battery installation hole. If there are no foreign objects, it is probable that the battery or charger is malfunctioning. Take it to your authorized Service Center.

**NOTE:**

Charging times may be longer depending on the surrounding temperature and battery conditions.

**BEFORE USE**

Check the work area to make sure that it is clear of debris and clutter.

Clear the area of unnecessary personnel. Ensure that lighting and ventilation is adequate.

**OPERATION**

## 1. Mounting and dismounting of the bit.

## (1) Mounting the bit.

Loosen the sleeve by turning it toward the left (in the counterclockwise direction as viewed from the front) to open the clip on the keyless chuck. After inserting a driver bit, etc., into the keyless drill chuck, and tighten the sleeve by turning it toward the right (in the clockwise direction as viewed from the front). (See Fig. 5).

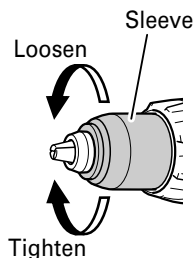

Fig. 5

**NOTE:**

If the sleeve becomes loose during operation, tighten it further.

The tightening force becomes stronger when the sleeve is tightened.

## (2) Dismounting the bit

Loosen the sleeve by turning it toward the left (in the counterclockwise direction as viewed from the front), and then take out the bit etc. (See Fig. 5)

**NOTE:**

○ If the sleeve is tightened in a state where the clip of the keyless chuck is opened to a maximum limit, a click noise may occur. This is the noise that occurs when the loosening of the keyless chuck is prevented and is not a malfunction.

○ When it is no longer possible to loosen the sleeve, use a vise or similar instrument to secure the bit. Set the clutch mode between 1 and 11 and then turn the sleeve to the loose side (left side) while operating the clutch. It should be easy now to loosen the sleeve.

## 2. Confirm that the battery is mounted correctly.

## 3. Installing/Removing the side handle.

**CAUTION:**

● **Firmly install the side handle. If loose, the side handle may gyrate or fall out and cause bodily injury.**

(1) Install the side handle so that the protrusions on the main unit and grooves on the side handle interlock. Tighten the grip after checking that the side handle is not riding on the slip prevention protrusion. (Fig. 6).

(2) Loosen the grip to remove the side handle.

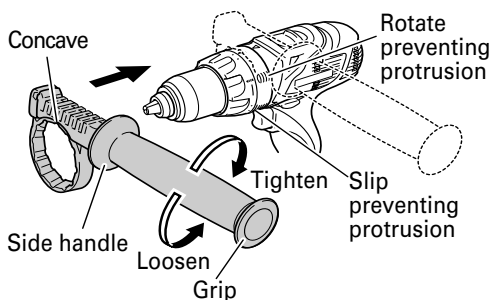

Fig. 6

## 4. Check the rotational direction.

The bit rotates clockwise (viewed from the rear side) by pushing the R-side of the selector button. The L-side of the selector button is pushed to turn the bit counterclockwise (See Fig. 7). (The (R) and (L) marks are provided on the body.)

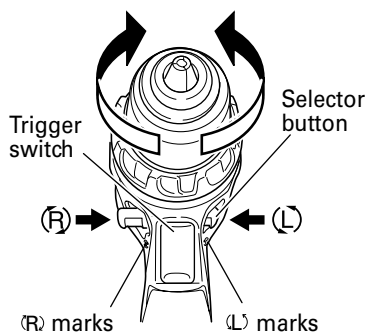
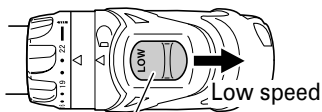

Fig. 7

○ When the trigger switch is depressed, the tool rotates. When the trigger is released, the tool stops.

○ The rotational speed of the drill can be controlled by varying the amount that the trigger switch is pulled. Speed is low when the trigger switch is pulled slightly and increases as the trigger switch is pulled more.

- When releasing the trigger of the switch, the brake will be applied for immediate stopping.
- 5. Change rotation speed.



Shift knob

Fig. 8

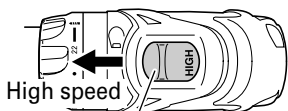

Shift knob

Fig. 9

Operate the shift knob to change the rotational speed. Move the shift knob in the direction of the arrow (See Figs. 8 and 9).

When the shift knob is set to "LOW", the drill rotates at a low speed. When set to "HIGH", the drill rotates at a high speed.

- ⚠ **CAUTION:**
- When changing the rotational speed with the shift knob, confirm that the switch is off. Changing the speed while the motor is rotating will damage the gears.
- When a large force is required for operation (operations indicated in the following chart) set the shift knob to "LOW". If "HIGH" is set and the unit is used, it may cause the motor to burn out or malfunction prematurely.

- 6. Change rotation speed mode selector function (Fig. 11).

- ⚠ **CAUTION:**
- Do not subject the switch panel to shock or damage.
- Select high/low mode while the trigger switch is released. Failure to do so could result in malfunction.

- (1) Change rotation speed selector switch  
The rotation speed changes in 4 steps each time the high/low selector switch is pressed.

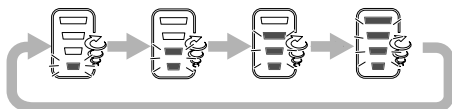

Table 4 Examples of tightening mode selector function settings

Rotation speed selector switch	Low 1	Low 2	Medium	High
Shift knob				
LOW (Slow)	Tightening small diameter machine screws, tapping screws, etc.		Tightening wood screws, drilling large diameter holes, etc.	
HIGH (Fast)			Drilling small diameter holes, etc.	



7. The scope and suggestions for uses  
The usable scope for various types of work based on the mechanical structure of this unit is shown in Table 5.

Table 5

Work		Suggestions
Drilling	Wood	Use for drilling purpose.
	Steel	
	Aluminum	
Driving	Machine screw	Use the bit or socket matching the screw diameter.
	Wood screw	Use after drilling a pilot hole.

8. Confirm the clutch dial position (See Fig. 10).  
The tightening torque of this unit can be adjusted according to the clutch dial position, at which the clutch dial is set.

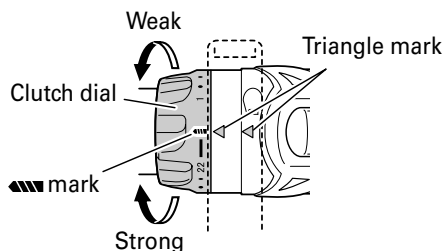

Fig. 10

- When using this unit as a screwdriver, line up the one of the numbers "1, 3, 5 ... 22" on the clutch dial, or the black dot, with the triangle mark on the outer body.
- When using this unit as a drill, line up the clutch dial drill mark "●" with the triangle mark on the outer body.

**⚠ CAUTION:**

- The clutch dial cannot be set between the numbers "1, 3, 5 ... 22" or the black dot.
- Do not use with the clutch dial set at the line between the number "22" and the drill mark "●". Doing so may cause damage (See Fig. 11).

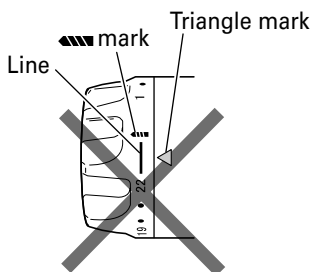

Fig. 11



9. Tightening torque adjustment.

- Tightening torque**  
Tightening torque should correspond in its intensity to the screw diameter. When too strong power is used, the screw head may be broken or be injured.  
Be sure to adjust the clutch dial position according to the screw diameter.
- Tightening torque indication (See Fig. 10)**  
The tightening torque differs depending on the type of screw and the material being tightened.  
The unit indicates the tightening torque with the numbers "1, 3, 5 ... 22" on the clutch dial, and a dot. The tightening torque at position "1" is the weakest and the torque is strongest at the highest number.
- Adjusting the tightening torque (See Fig. 10)**  
Rotate the clutch dial and line up the numbers "1, 3, 5, ... 22" on the clutch dial, or the dot, with the triangle mark on the outer body. Adjust the clutch dial in the weak or the strong torque direction according to the torque you need.

**⚠ CAUTION:**



- The motor rotation may be locked to cease while the unit is used as drill. While operating the driver drill, take care not to lock the motor.
- When setting the shift knob to "HIGH" (high speed) and the position of the clutch dial is "17" to "22", it may happen that the clutch does not engaged and that the motor is locked. In such a case, please set the shift knob to "LOW" (low speed).
- If the motor is locked, immediately turn the power off. If the motor is locked for a while, the motor or battery may be burnt.
- Too long hammering may cause the screw broken due to excessive tightening.
- A buzzing noise is produced when the motor is about to rotate; This is only a noise, not a machine failure.

Table 6

Use		Clutch Position	Rotating speed selection (Position of the shift knob)	
			LOW (Low speed)	HIGH (High speed)
Driving	Machine screw	1 – 22	For 4 mm or smaller diameter screws.	For 6 mm or smaller diameter screws.
	Wood screw	1 – 	For 8 mm or smaller nominal diameter screws.	For 4.8 mm or smaller nominal diameter screws.
Drilling	Wood		For 65 mm or smaller diameters. (DS18DBL)	For 24 mm or smaller diameters.
			For 50 mm or smaller diameters. (DS14DBL)	
	Metal		For drilling with a metal working drill bit.	_____

10. About Remaining Battery Indicator  
When pressing the remaining battery indicator switch, the remaining battery indicator lamp lights and the battery remaining power can be checked. (Fig. 12) When releasing your finger from the remaining battery indicator switch, the remaining battery indicator lamp goes off. The Table 7 shows the state of remaining battery indicator lamp and the battery remaining power.

Table 7

State of lamp	Battery Remaining Power
	The battery remaining power is enough.
	The battery remaining power is a half.
	The battery remaining power is nearly empty. Re-charge the battery soonest possible.

As the remaining battery indicator shows somewhat differently depending on ambient temperature and battery characteristics, read it as a reference.

**NOTE:**

- Do not give a strong shock to the switch panel or break it. It may lead to a trouble.
- To save the battery power consumption, the remaining battery indicator lamp lights while pressing the remaining battery indicator switch.

11. Using the hook

The hook is used to hang up the power tool to your waist belt while working.

**CAUTION**

- When using the hook, hang up the power tool firmly not to drop accidentally. If the power tool is dropped, it may lead to an accident.

- When carrying the power tool with hooked to your waist belt, do not fit any bit to the tip of power tool. If the sharp bit such as drill is fitted to the power tool when carrying it with hooked to your waist belt, you will be injured.
- Install securely the hook. Unless the hook is securely installed, it may cause an injury while using.

- (1) Removing the hook.  
Remove the screws fixing the hook with Philips screw driver. (Fig. 12)

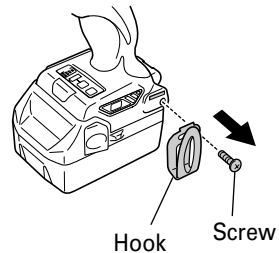

Fig. 12

- (2) Replacing the hook and tightening the screws.  
Install securely the hook in the groove of power tool and tighten the screws to fix the hook firmly. (Fig. 13)

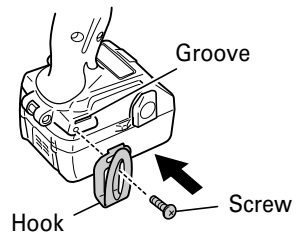

Fig. 13

## OPERATIONAL CAUTIONS

1. Resting the unit after continuous work
- (1) The power tool is equipped with a temperature protection circuit to protect the motor. Continuous bolt-tightening work may cause the temperature of the unit to rise, activating the temperature protection circuit and automatically stopping operation.  
If this happens, allow the power tool to cool before resuming use.

- (2) After use for continuous tightening wood screw works, rest the unit for 15 minutes or so when replacing the battery. The temperature of the motor, switch, etc., will rise if the work is started again immediately after battery replacement, eventually resulting in burnout.

## MAINTENANCE AND INSPECTION

**⚠ CAUTION: Pull out battery before doing any inspection or maintenance.**

1. Checking the condition of the bit  
The bits should be checked regularly. If worn or broken bits can slip or decrease the efficiency of the motor and burn it out.  
Replace worn bits with new ones.

**⚠ CAUTION:**  
**If you use a driver bit of which point is worn or broken, it will be dangerous since it slips. So replace it with a new one.**

2. Check the Screws  
Loose screws are dangerous. Regularly inspect them and make sure they are tight.

**⚠ CAUTION:**  
**Using this power tool with loosened, screws is extremely dangerous.**

3. Check for Dust  
Dust may be removed with a soft cloth or a cloth dampened with soapy water.  
Do not use bleach, chlorine, gasoline or thinner, for they may damage the plastics.
4. Disposal of the exhausted battery

**⚠ WARNING:**  
**Do not dispose of the exhausted battery. The battery must explode if it is incinerated. The product that you have purchased contains a rechargeable battery. The battery is recyclable. At the end of its useful life, under various state and local laws, it may be illegal to dispose of this battery into the municipal waste stream. Check with your local solid waste officials for details in your area for recycling options or proper disposal.**

5. Storage  
Storing in a place below 104°F (40°C) and out of the reach of children.
6. Service and repairs  
All quality power tools will eventually require servicing or replacement of parts because of wear from normal use. To assure that only authorized replacement parts will be used, all service and repairs must be performed by a HITACHI AUTHORIZED SERVICE CENTER, ONLY.
7. Service parts list

**⚠ CAUTION:**  
**Repair, modification and inspection of Hitachi Power Tools must be carried out by a Hitachi Authorized Service Center.**  
**This Parts List will be helpful if presented with the tool to the Hitachi Authorized Service Center when requesting repair or other maintenance. In the operation and maintenance of power tools, the safety regulations and standards prescribed in each country must be observed.**

### MODIFICATIONS:

Hitachi Power Tools are constantly being improved and modified to incorporate the latest technological advancements.  
Accordingly, some parts may be changed without prior notice.

## TROUBLESHOOTING GUIDE

### ⚠ WARNING

- To avoid injury from an accidental start, turn the switch OFF and remove the plug from the power source or remove the battery from the main body before making any adjustments.
- All electrical or mechanical repairs should be done only by qualified service technicians. Contact Hitachi Authorized Service Center.

Problem	Possible Cause	Possible Solution
Tool will not start.	Battery not installed properly.	Check the battery installation.
	Battery not charged.	Charge battery using appropriate charger.
	Battery overheated.	Remove battery from tool and let battery cool for while.
Battery will not charged.	Battery pack not installed into Charger properly.	Insert battery into charger until charge status lamp (red) appears.
	Charger not plugged in.	Plug charger into a working receptacle.
	Battery temperature too hot	Remove battery from charger, cool battery. For more detail, refer to "Charging Method".
	Battery temperature too cold	Remove battery from charger, move battery and charger to a surrounding air temperature of above 32°F (0°C) For more detail, refer to "Charging Method".

## ACCESSORIES

**⚠ WARNING:**  
**ALWAYS** use Only authorized HITACHI replacement parts and accessories. **NEVER** use replacement parts or accessories which are not intended for use with this tool. Contact HITACHI if you are not sure whether it is safe to use a particular replacement part or accessory with your tool.  
 The use of any other attachment or accessory can be dangerous and could cause injury or mechanical damage.

### NOTE:

Accessories are subject to change without any obligation on the part of the HITACHI.

### STANDARD ACCESSORIES

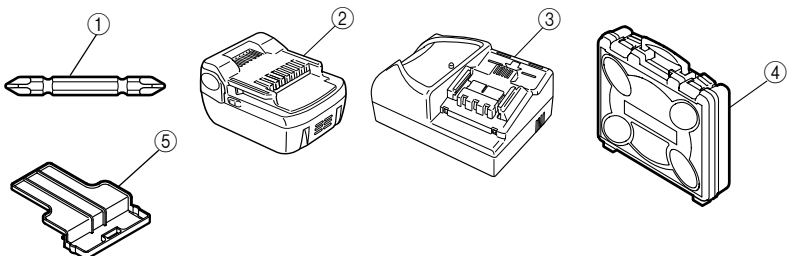
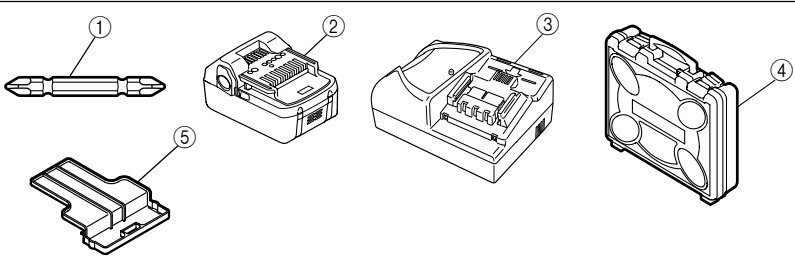
DS14DBL	 <p>① Phillips bit (No. 2 × 65L) (Code No. 983006) ..... 1          ② Battery (BSL1430) ..... 2          ③ Battery Charger (UC18YRSL) ..... 1          ④ Plastic Case ..... 1          ⑤ Battery cover (Code No. 329897) ..... 1</p>
DS18DBL	 <p>① Phillips bit (No. 2 × 65L) (Code No. 983006) ..... 1          ② Battery (BSL1830) ..... 2          ③ Battery Charger (UC18YRSL) ..... 1          ④ Plastic Case ..... 1          ⑤ Battery cover (Code No. 329897) ..... 1</p>

### OPTIONAL ACCESSORIES.....sold separately

1. Battery (BSL1430) (For DS14DBL)
2. Battery (BSL1830) (For DS18DBL)

### NOTE:

Specifications are subject to change without any obligation on the part of the HITACHI.

## INFORMATIONS IMPORTANTES DE SÉCURITÉ

Lire et comprendre toutes les précautions de sécurité, les avertissements et les instructions de fonctionnement dans ce mode d'emploi avant d'utiliser ou d'entretenir cet outil motorisé.

La plupart des accidents causés lors de l'utilisation ou de l'entretien de l'outil motorisé proviennent d'un non respect des règles ou précautions de base de sécurité. Un accident peut la plupart du temps être évité si l'on reconnaît une situation de danger potentiel avant qu'elle ne se produise, et en observant les procédures de sécurité appropriées.

Les précautions de base de sécurité sont mises en évidence dans la section "SECURITE" de ce mode d'emploi et dans les sections qui contiennent les instructions de fonctionnement et d'entretien.

Les dangers qui doivent être évités pour prévenir des blessures corporelles ou un endommagement de la machine sont identifiés par AVERTISSEMENTS sur l'outil motorisé et dans ce mode d'emploi.

**NE JAMAIS** utiliser cet outil motorisé d'une manière qui n'est pas spécifiquement recommandée par HITACHI.

## SIGNIFICATION DES MOTS D'AVERTISSEMENT

**AVERTISSEMENT** indique des situations potentiellement dangereuses qui, si elles sont ignorées, pourraient entraîner la mort ou de sérieuses blessures.

**PRECAUTION** indique des situations dangereuses potentielles qui, si elles ne sont pas évitées, peuvent entraîner de mineures et légères blessures ou endommager la machine.

**REMARQUE** met en relief des informations essentielles.

# SÉCURITÉ

## AVERTISSEMENTS DE SÉCURITÉ GÉNÉRAUX CONCERNANT LES OUTILS ÉLECTRIQUES

### AVERTISSEMENT

**Lire tous les avertissements de sécurité et toutes les instructions**

Tout manquement à observer ces avertissements et instructions peut engendrer des chocs électriques, des incendies et/ou des blessures graves.

**Conservez tous les avertissements et toutes les instructions pour vous y référer ultérieurement.**

Le terme "outil électrique", utilisé dans les avertissements, se réfère aux outils électriques (câblé) ou aux outils à piles (sans fil).

### 1) Sécurité de l'aire de travail

a) **Maintenir l'aire de travail propre et bien éclairée.**

Les endroits encombrés ou sombres sont propices aux accidents.

b) **Ne pas utiliser d'outils électriques en présence de liquides, gaz ou poussière inflammables, au risque de provoquer une explosion.**

Les outils électriques créent des étincelles susceptibles d'enflammer la poussière.

c) **Ne pas laisser les enfants et les visiteurs s'approcher de vous lorsque vous utiliser un outil électrique.**

Les distractions peuvent faire perdre le contrôle.

### 2) Sécurité électrique

a) **Les prises de l'outil électrique doivent correspondre à la prise secteur.**

**Ne jamais modifier la prise.**

**Ne pas utiliser d'adaptateurs avec les outils électriques mis à la masse.**

Les prises non modifiées et les prises secteurs correspondantes réduisent les risques de choc électrique.

b) **Éviter tout contact avec les surfaces mises à la masse telles que les tuyaux, radiateurs, bandes et réfrigérateurs.**

Le risque de choc électrique est accru en cas de mise à la masse du corps.

c) **Ne pas exposer les outils électriques à la pluie ou à des conditions humides.**

Si l'eau pénètre dans l'outil, cela augmente les risques de choc électrique.

- d) **Ne pas utiliser le cordon à tort. Ne jamais utiliser le cordon pour transporter ou débrancher l'outil électrique.**  
**Maintenir le cordon loin de la chaleur, de l'huile, des bords pointus ou des pièces mobiles.**  
 Les cordons endommagés ou usés augmentent les risques de choc électrique.
- e) **En cas d'utilisation d'un outil électrique à l'extérieur, utiliser un cordon de rallonge adapté à un usage extérieur.**  
 L'utilisation d'un cordon adapté à l'usage extérieur réduit les risques de choc électrique.
- f) **Si vous devez utiliser un outil électrique dans un endroit humide, utilisez une alimentation protégée contre les courants résiduels.**  
 L'utilisation d'un dispositif de protection contre les courants résiduels réduit le risque de choc électrique.
- 3) **Sécurité personnelle**
- a) **Restez alerte, regarder ce que vous faites et usez de votre bon sens en utilisant un outil électrique. Ne pas utiliser d'outil électrique si vous êtes sous l'influence de drogues, d'alcool ou de médicaments.**  
 Pendant l'utilisation d'outils électrique, un instant d'inattention peut entraîner des blessures graves.
- b) **Utiliser un équipement de protection individuelle. Toujours porter des verres de protection.**  
 L'utilisation d'équipements de protection tels que les masques anti-poussière, les chaussures de sécurité anti-dérapantes, les casques ou les protections auditives dans des conditions appropriées réduisent les risques de blessures.
- c) **Empêcher les démarrages intempestifs. Veiller à ce que l'interrupteur soit en position d'arrêt avant de brancher à une source d'alimentation et/ou une batterie, de ramasser l'outil au sol ou de le transporter.**  
 Transporter les outils électriques avec le doigt sur l'interrupteur ou brancher les outils électriques avec l'interrupteur en position de marche peut entraîner des accidents.
- d) **Retirer toute clé de sécurité ou clé avant de mettre l'outil électrique en marche.**  
 Laisser une clé ou une clé de sécurité sur une partie mobile de l'outil électrique peut engendrer des blessures.
- e) **Ne pas trop se pencher. Toujours garder une bonne assise et un bon équilibre pendant le travail.**  
 Cela permet un meilleur contrôle de l'outil électrique dans des situations imprévisibles.
- f) **Porter des vêtements adéquats. Ne pas porter de vêtements amples ni de bijoux. Maintenir les cheveux, les vêtements et les gants loin des pièces mobiles.**  
 Les vêtements amples ou les cheveux longs peuvent se prendre dans les pièces mobiles.
- g) **En cas de dispositifs destinés au raccordement d'installations d'extraction et de recueil de la poussière, veiller à ce qu'ils soient correctement raccordés et utilisés.**  
 L'utilisation d'un dispositif de collecte de la poussière peut réduire les dangers associés à la poussière.
- 4) **Utilisation et entretien d'un outil électrique**
- a) **Ne pas forcer sur l'outil électrique. Utiliser l'outil électrique adapté à vos travaux.**  
 Le bon outil électrique fera le travail mieux et en toute sécurité au régime pour lequel il a été conçu.
- b) **Ne pas utiliser l'outil électrique si l'interrupteur ne le met pas en position de marche et d'arrêt.**  
 Tout outil ne pouvant être contrôlé par l'interrupteur est dangereux et doit être réparé.
- c) **Débrancher la prise ou retirer la batterie avant de procéder à des réglages, au remplacement des accessoires ou au stockage des outils électriques.**  
 Ces mesures préventives de sécurité réduisent les risques de démarrage accidentel de l'outil électrique.
- d) **Stockez les outils électriques inutilisés hors de la portée des enfants et ne pas laisser des personnes non familiarisées avec l'outil ou ces instructions utiliser l'outil électrique.**  
 Les outils électriques sont dangereux entre les mains d'utilisateurs non habilités.
- e) **Entretien les outils électriques. Vérifier l'absence de mauvais alignement ou d'arrêt, d'endommagement de pièces ou toute autre condition susceptible d'affecter l'opération de l'outil.**  
**Si l'outil est endommagé, le faire réparer avant utilisation.**  
 De nombreux accidents sont dus à des outils mal entretenus.
- f) **Maintenir les outils coupants aiguisés et propres.**  
 Des outils coupants bien entretenus avec des bords aiguisés sont moins susceptibles de se coincer et plus simples à contrôler.
- g) **Utiliser l'outil électrique, les accessoires et les mèches de l'outil, etc. conformément à ces instructions en tenant compte des conditions d'utilisation et du travail à réaliser.**  
 L'utilisation de l'outil électrique pour des opérations différentes de celles pour lesquelles il a été conçu est dangereuse.
- 5) **Utilisation et entretien de la batterie**
- a) **Recharger la batterie uniquement avec le chargeur recommandé par le fabricant.**  
 Un chargeur inadéquat pour le type de batterie peut entraîner un risque d'incendie en cas d'utilisation avec une autre batterie.

**b) Utiliser les outils électriques uniquement avec les batteries spécifiées.**

L'utilisation d'autres batteries peut entraîner un risque de blessures et d'incendie.

**c) Lorsque la batterie est inutilisée, la garder à l'écart d'objets métalliques comme des trombones, des pièces de monnaie, des clés, des clous, des vis ou autres petits objets métalliques pouvant raccorder les bornes.**

La connexion des bornes peut entraîner des blessures ou un incendie.

**d) En cas d'utilisation dans des conditions extrêmes, du liquide peut être émis de la batterie. Éviter tout contact. En cas de contact accidentel, rincer à l'eau. Si le liquide entre en contact avec les yeux, consulter un médecin.**

Le liquide émis par la batterie peut entraîner des irritations et des brûlures.

**6) Service**

**a) Faire entretenir l'outil électrique par un technicien habilité à l'aide de pièces de rechange identiques exclusivement.**

Cela garantira le maintien de la sécurité de l'outil électrique.

**AVERTISSEMENT:**

La poussière résultant d'un ponçage, d'un sciage, d'un meulage, d'un perçage ou de toute autre activité de construction renferme des produits chimiques qui sont connus par l'Etat de Californie pour causer des cancers, des défauts de naissance et autres anomalies de reproduction. Nous énumérons ci-dessus certains de ces produits chimiques:

- Plomb des peintres à base de plomb,
- Silice cristalline des briques et du ciment et autres matériaux de maçonnerie, et
- Arsenic et chrome du bois d'oeuvre traité chimiquement.

Le risque d'exposition à ces substances varie en fonction de la fréquence d'exécution de ce genre de travail. Pour réduire l'exposition à ces produits chimiques, travailler dans un lieu bien ventilé, et porter un équipement de protection agréé, par exemple un masque anti-poussière spécialement conçu pour filter les particules microscopiques.

**REGLES DE SÉCURITÉ SPÉCIFIQUES ET SYMBOLES**

1. **Utilisez les poignées auxiliaires, si fourni avec l'outil.**  
Toute perte de contrôle peut entraîner des blessures.
2. **Tenir l'outil électrique par les surfaces isolées permettant de l'agripper pour effectuer une opération où l'accessoire de coupe peut entrer en contact avec des fils électriques masqués ou son propre cordon.**

Le contact de l'accessoire de coupe avec un fil sous tension peut transmettre du courant dans les pièces métalliques exposées de l'outil et communiquer une décharge électrique à l'opérateur.

3. **Tenir l'outil électrique par les surfaces isolées permettant de l'agripper pour effectuer une opération où coupe/attache peut entrer en contact avec des fils électriques masqués ou son propre cordon.**

Le contact de l'attache avec un fil sous tension peut transmettre du courant dans les pièces métalliques exposées de l'outil et communiquer une décharge électrique à l'opérateur.

4. **Toujours porter des protecteurs d'oreille lors de l'utilisation de l'outil pendant de longues périodes.**

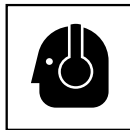

Une exposition prolongée à un son de forte intensité peut endommager l'ouïe de l'utilisateur.

5. Ne jamais approcher les mains ni aucune autre partie du corps de la mèche ou du mandrin pendant le travail. Tenir la perceuse uniquement par sa poignée.
6. La perceuse-visseuse fonctionnant sans fil, bien avoir conscience qu'elle est constamment prête à fonctionner.
7. Lors d'un travail en position élevée, évacuer tout le monde de l'aire de travail et ne pas oublier qu'on travaille en hauteur.
8. **Ne jamais toucher les parties mobiles.**  
Ne jamais placer ses mains, ses doigts ou toute autre partie de son corps près des parties mobiles de l'outil.
9. **Ne jamais utiliser l'outil sans que tous les dispositifs de sécurité ne soient en place.**  
Ne jamais faire fonctionner cet outil sans que tous les dispositifs et caractéristiques de sécurité ne soient en place et en état de fonctionnement. Si un entretien ou une réparation nécessite le retrait d'un dispositif ou d'une caractéristique de sécurité, s'assurer de bien remettre en place le dispositif ou la caractéristique de sécurité avant de recommencer à utiliser l'outil.
10. **Utiliser l'outil correct**  
Ne pas forcer sur un petit outil ou accessoire pour faire le travail d'un outil de grande puissance. Ne pas utiliser un outil pour un usage pour lequel il n'a pas été prévu: par exemple, ne pas utiliser une scie circulaire pour couper des branches d'arbre ou des bûches.
11. **Ne jamais utiliser un outil motorisé pour des applications autres que celles spécifiées.**  
Ne jamais utiliser un outil motorisé pour des applications autres que celles spécifiées dans le mode d'emploi.
12. **Manipuler l'outil correctement**  
Utiliser l'outil de la façon indiquée dans ce mode d'emploi. Ne pas laisser tomber ou lancer l'outil. Ne jamais permettre que l'outil soit utilisé par des enfants, des personnes non familiarisées avec son fonctionnement ou un personnel non autorisé.



**13. Maintenir toutes les vis, tous les boulons et les couvercles fermement en place.**

Maintenir toutes les vis, tous les boulons et les couvercles fermement montés. Vérifier leurs conditions périodiquement.

**14. Ne pas utiliser les outils motorisés si le revêtement de plastique ou la poignée est fendu.**

Des fentes dans le revêtement ou la poignée peuvent entraîner une électrocution. De tels outils ne doivent pas être utilisés avant d'être réparé.

**15. Les lames et les accessoires doivent être fermement montés sur l'outil.**

Eviter les blessures potentielles personnelles et aux autres. Les lames, les instruments de coupe et les accessoires qui ont été montés sur l'outil doivent être fixés et serrés fermement.

**16. Ne jamais utiliser un outil défectueux ou qui fonctionne anormalement.**

Si l'outil n'a pas l'air de fonctionner normalement, fait des bruits étranges ou sans cela paraît défectueux, arrêter de l'utiliser immédiatement et le faire réparer par un centre de service Hitachi autorisé.

**17. Manipuler l'outil motorisé avec précaution.**

Si un outil motorisé tombe ou frappe un matériau dur accidentellement, il risque d'être déformé, fendu ou endommagé.

**18. Ne pas essuyer les parties en plastique avec du solvant.**

Les solvants comme l'essence, les diluants, la benzine, le tétrachlorure de carbone et l'alcool peuvent endommager et fissurer les parties en plastique. Ne pas les essuyer avec de tels solvants. Essuyer les parties en plastique avec un chiffon doux légèrement imbibé d'une solution d'eau savonneuse et sécher minutieusement.

**19. Toujours porter des lunettes des protections conformes aux exigences des dernières révisions du standard ANSI Z87.1.**

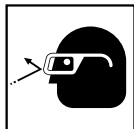

**20. Définitions pour les symboles utilisés sur cet outil**

- V ..... volts
- ≡ ..... courant continu
- n<sub>o</sub> ..... vitesse sans charge
- /min ..... rotations ou mouvements de va-et-vient par minute

**CONSIGNES DE SÉCURITÉ IMPORTANTES POUR LE CHARGEUR DE BATTERIE**

**⚠ AVERTISSEMENT:**

**Une utilisation incorrecte ou dangereuse des chargeurs de batterie peut entraîner la mort ou des blessures graves.**

**LIRE TOUT CE MODE D'EMPLOI**

1. Ce manuel renferme des consignes de sécurité et d'utilisation importantes pour le chargeur de batterie modèle UC18YRSL.
2. Avant d'utiliser le chargeur de batterie, lire toutes les étiquettes d'instruction et de précaution apposées sur (1) le chargeur de batterie, (2) la batterie, et (3) le produit utilisant la batterie.
3. Pour réduire tout risque de blessure, NE recharger QUE les batteries rechargeables HITACHI utilisées dans le modèle: pour UC18YRSL---series BSL14 et BSL18. Les autres types de batterie pourraient exploser et provoquer des blessures ou des dommages.
4. Ne pas exposer le chargeur à la pluie ni à la neige.
5. L'utilisation d'un accessoire non recommandé ou non vendu par le fabricant du chargeur de batterie risque de provoquer un feu, une décharge électrique ou des blessures.
6. Pour réduire tout risque de dommage de la fiche et du cordon électrique, débrancher le cordon du chargeur en tirant sur la fiche.
7. Vérifier que le cordon est placé de façon que personne ne puisse marcher dessus, se prendre les pieds dedans, ni l'endommager ou le soumettre à des contraintes.
8. Ne pas utiliser de cordon de rallonge si cela n'est pas absolument nécessaire. L'utilisation d'un cordon de rallonge incorrect pourrait entraîner un feu ou une décharge électrique. Si l'on doit utiliser un cordon de rallonge, s'assurer que:
  - a. Les broches de la rallonge ont les mêmes numéro, taille et forme que celles de la fiche du chargeur ;
  - b. Le cordon de rallonge est correctement raccordé et en bon état électrique ;
  - c. Le calibre du fil doit être au moins suffisant pour l'intensité nominale CA (ampères) du chargeur de batterie spécifiées dans le tableau ci-dessous.

Tableau 1

**CALIBRE MINIMUM RECOMMANDÉ POUR LES CORDONS DE RALLONGE DES CHARGEURS DE BATTERIE**

Intensité nominale d'entrée CA (ampères)*		Calibre du cordon			
Egal ou supérieur à	mais non inférieur à	Longueur de cordon en pieds (mètres)			
		25 (7.5)	50 (15)	100 (30)	150 (45)
0	2	18	18	18	16
2	3	18	18	16	14
3	4	18	18	16	14

- \* Si l'intensité nominale d'entrée du chargeur de batterie est donnée en watts et non en ampères, calculer la capacité en ampères correspondante en divisant la capacité en ampères par la capacité de tension, par exemple:

$$\frac{1,250 \text{ watts}}{125 \text{ volts}} = 10 \text{ ampères}$$

9. Ne pas utiliser le chargeur si son cordon ou sa fiche sont endommagés - Le remplacer immédiatement.
10. Ne pas utiliser le chargeur s'il a reçu un coup, s'il est tombé ou endommagé de toute autre manière. L'apporter à un réparateur qualifié.
11. Ne pas démonter le chargeur ni le produit qui reçoit la batterie; si un entretien ou des réparations sont nécessaires, les apporter à un réparateur qualifié. Un remontage incorrect pourrait provoquer une décharge électrique ou un feu.
12. Pour réduire tout risque de décharge électrique, débrancher le chargeur de la prise secteur avant tout entretien ou nettoyage. Il ne suffit pas de sortir la batterie.

## CONSIGNES DE SÉCURITÉ IMPORTANTES POUR L'UTILISATION DE LA BATTERIE ET DU CHARGEUR DE BATTERIE

Pour pouvoir utiliser la scie circulaire à batterie, il faudra recharger la batterie. Avant d'utiliser le chargeur de batterie modèle UC18YRSL, bien lire attentivement toutes les consignes et les avertissements signalés sur le chargeur, sur la batterie ou dans ce manuel.

**BIEN NOTER: UTILISER EXCLUSIVEMENT DES BATTERIES HITACHI: POUR UC18YRSL---SERIES BSL14 ET BSL18. LES AUTRES TYPES DE BATTERIE POURRAIENT EXPLOSER OU PROVOQUER DES BLESSURES.**

Pour éviter tout risque de blessure, observer les consignes suivantes:

### **AVERTISSEMENT:** **Une utilisation incorrecte de la batterie ou du chargeur de batterie risque de provoquer des blessures. Pour éviter tout risque de blessure:**

1. **NE JAMAIS** démonter la batterie.
2. **NE JAMAIS** jeter la batterie au feu, même si elle est endommagée ou complètement usée. La batterie risque d'exploser au feu.
3. **NE JAMAIS** court-circuiter la batterie.
4. **NE JAMAIS** insérer d'objets dans les ouïes d'aération du chargeur. Il pourrait en résulter un choc électrique ou des dommages du chargeur.
5. **NE JAMAIS** effectuer la recharge à l'extérieur. Eloigner la batterie des rayons directs du soleil et utiliser exclusivement dans des endroits à faible humidité et bien aérés.

6. **NE JAMAIS** effectuer la recharge si la température est inférieure à 32°F (0°C) ou supérieure à 104°F (40°C).
7. **NE JAMAIS** raccorder deux chargeurs de batterie ensemble.
8. **NE JAMAIS** insérer de corps étrangers dans l'orifice de la batterie ou du chargeur de batterie.
9. **NE JAMAIS** utiliser de transformateur-élévateur pour la recharge.
10. **NE JAMAIS** utiliser de générateur de moteur ni d'alimentation CC pour la recharge.
11. **NE JAMAIS** ranger la batterie ni le chargeur de batterie dans un lieu où la température peut atteindre ou dépasser 104°F (40°C).
12. **TOUJOURS** alimenter le chargeur sur une prise secteur domestique standard (120 volts). L'utilisation du chargeur à une autre tension peut entraîner une surchauffe et endommager le chargeur.
13. **TOUJOURS** attendre au moins 15 minutes entre deux recharges pour éviter toute surchauffe du chargeur.
14. **TOUJOURS** débrancher le cordon d'alimentation de la prise secteur lorsqu'on ne se sert pas du chargeur.

## PRÉCAUTIONS RELATIVES A LA BATTERIE AU LITHIUM ION

Pour prolonger sa durée de vie, la batterie lithium-ion est équipée d'une fonction de protection qui coupe automatiquement l'alimentation.

Dans les cas 1 à 3 décrits ci-dessous, il est possible que le moteur s'arrête lorsque vous utilisez ce produit, même si vous actionnez le commutateur. Il ne s'agit pas d'un dysfonctionnement, mais du fonctionnement normal de la protection.

1. Lorsque la charge restante de la batterie diminue, le moteur s'arrête.  
Dans ce cas de figure, chargez immédiatement la batterie.
2. En cas de surcharge de l'outil, actionnez le commutateur de l'outil et éliminez les causes de la surcharge. Vous pouvez ensuite recommencer à utiliser l'outil.
3. En cas de surchauffe due à un travail trop intensif, l'alimentation de la batterie peut se couper.  
Dans ce cas, arrêtez toute utilisation de la batterie et laissez-la refroidir. Vous pouvez ensuite recommencer à l'utiliser. (BSL1430, BSL1830)

En outre, respectez la précaution et l'avertissement suivants.

### **AVERTISSEMENT**

Afin d'éviter toute fuite de la batterie, génération de chaleur, émission de fumée, explosion et inflammation, respectez scrupuleusement les précautions suivantes :

1. Assurez-vous que les copeaux et la poussière ne s'accumulent pas sur la batterie.

- Lorsque vous travaillez, assurez-vous que les copeaux et la poussière ne tombent pas sur la batterie.
- Assurez-vous que les copeaux et la poussière qui tombent sur l'outil lorsque vous travaillez ne s'accumulent pas sur la batterie.
- Ne conservez pas une batterie inutilisée dans un endroit qui est exposé aux copeaux et à la poussière.
- Avant de stocker une batterie, retirez tous les copeaux et la poussière qui ont pu y adhérer et ne la conservez pas avec des pièces métalliques (vis, clous, etc.).
- 2. Ne percez pas la batterie à l'aide d'un objet pointu tel qu'un clou. Ne la frappez pas à l'aide d'un marteau. Ne marchez pas dessus, ne la lancez pas et ne la soumettez pas un à choc physique important.
- 3. N'utilisez pas une batterie dont l'extérieur est déformé ou laisse penser qu'elle est défectueuse.
- 4. N'insérez pas la batterie à l'envers (pôles inversés).
- 5. Ne raccordez pas directement la batterie à une prise électrique ou à un allume-cigare.
- 6. N'utilisez pas la batterie à d'autres fins que celle spécifiée.
- 7. En cas d'échec du chargement d'une batterie, même après un certain délai, arrêtez immédiatement le rechargement.
- 8. N'exposez pas la batterie à des températures ou à une pression élevées (four à micro-ondes, séchoir, conteneur sous haute pression).
- 9. Maintenez à la batterie à l'écart de toute flamme en cas de détection d'une fuite ou d'une mauvaise odeur.
- 10. Ne pas utiliser à proximité d'une source puissante d'électricité statique.
- 11. En cas de fuite de la batterie, de mauvaise odeur, de génération de chaleur, de décoloration, de déformation ou d'anomalie en cours d'utilisation, de rechargement ou d'entreposage, ôtez immédiatement la batterie de l'équipement ou du chargeur de batterie et ne l'utilisez plus.

### **⚠ PRECAUTION**

1. En cas de projection dans les yeux de liquide ayant fuit de la batterie, ne vous frottez pas les yeux, rincez-les à l'eau claire et contactez immédiatement un médecin.  
En l'absence de traitement, le liquide peut détériorer l'oeil.
2. En cas de projection de liquide ayant fuit de la batterie sur votre peau ou vos vêtements, rincez immédiatement ces derniers à l'eau claire (au robinet).  
Le liquide peut provoquer une irritation de la peau.
3. En cas de détection de rouille, de mauvaise odeur, de surchauffe, de décoloration, de déformation et/ou autres anomalies lors de la première utilisation de la batterie, n'utilisez pas cette dernière et renvoyez-la au fournisseur ou au fabricant.

### **⚠ AVERTISSEMENT**

Un court-circuit risque de se produire et causer un incendie, si un corps étranger conducteur d'électricité passe dans les bornes de la pile au lithium-ion. Veuillez respecter les consignes suivantes pour le rangement de la pile.

- **Ne pas mettre d'objet conducteur d'électricité, tels que clous, fil d'acier, de cuivre ou autre fil dans la mallette de rangement.**
- **Soit ranger le bloc de pile avec l'outil électrique ou de manière sécuritaire en l'enfonçant dans le couvercle jusqu'à ce que les orifices de ventilation soient dissimulés afin d'éviter les courts-circuits. (Voir la Fig. 1)**

**CONSERVER CES INSTRUCTIONS  
ET  
LES METTRE A LA DISPOSITION DES AUTRES UTILISATEURS  
ET  
PROPRIETAIRES DE CET OUTIL!**

## DESCRIPTION FONCTIONNELLE

### REMARQUE:

Les informations contenues dans ce mode d'emploi sont conçues pour assister l'utilisateur dans une utilisation sans danger et un entretien de l'outil motorisé.

**NE JAMAIS** utiliser ni entreprendre une révision de l'outil sans avoir d'abord lu et compris toutes les instructions de sécurité contenues dans ce manuel.

Certaines illustrations dans ce mode d'emploi peuvent montrer des détails ou des accessoires différents de ceux de l'outil motorisé utilisé.

### NOM DES PARTIES

#### 1. Perceuse-visseuse sans fil

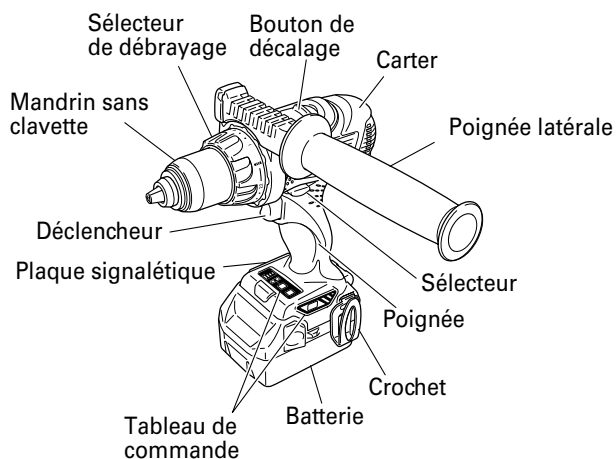

#### ○ Batterie

<BSL1430>  
(Pour DS14DBL)

<BSL1830>  
(Pour DS18DBL)

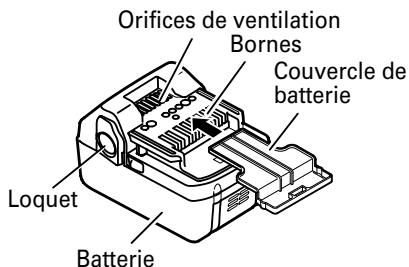
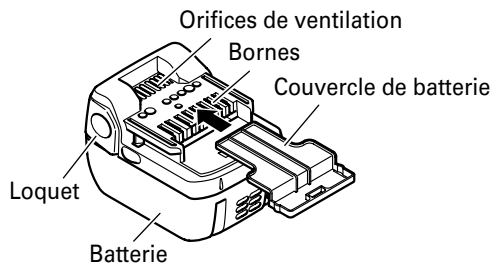

Fig. 1

2. Chargeur de batterie

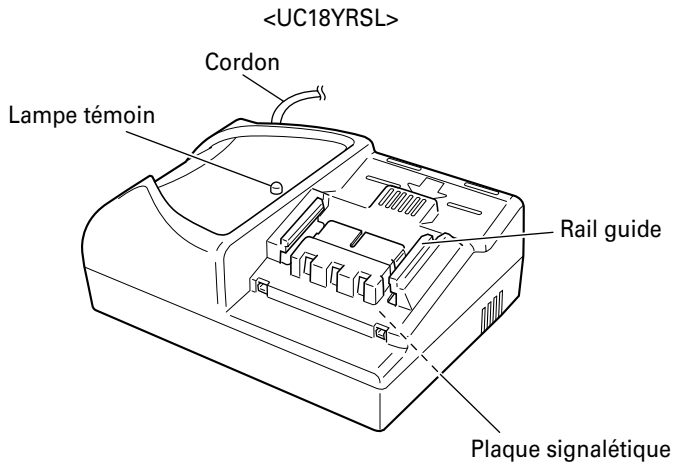

Fig. 2

**SPECIFICATIONS**

1. Perceuse-visseuse sans fil

Modèle		DS14DBL	DS18DBL	
Moteur		Moteur CC		
Vitesse à vide	Bas	Mode haut	0 – 400/min	0 – 400/min
		Mode moyen	0 – 350/min	0 – 350/min
		Mode Bas 2	0 – 300/min	0 – 300/min
		Mode Bas 1	0 – 200/min	0 – 200/min
	Haut	Mode haut	0 – 1,700/min	0 – 1,800/min
		Mode moyen	0 – 1,400/min	0 – 1,500/min
		Mode Bas 2	0 – 1,200/min	0 – 1,300/min
		Mode Bas 1	0 – 900/min	0 – 1,000/min
Capacité	Perçage	Bois (Épaisseur 11/16 po. (18 mm))	1 – 31/32 po. (50 mm) (Bois tendre)	2 – 9/16 po. (65 mm) (Bois tendre)
		Métal (Épaisseur 1/16 po. (1.6 mm))	1/2 po. (13 mm) (Acier tendre)	
	Vissage	Vis en bois	#20 × 3 po. (8 mm × 75 mm)	#20 × 4 po. (8 mm × 100 mm)
		Petite vis	1/4 po. (6 mm)	1/4 po. (6 mm)
Capacité de mandrin		Diamètre de serrage maximum 1/2 po. (13 mm)		
Batterie	Modèle	BSL1430	BSL1830	
	Type	Batterie au Li-ion		
	Tension	CC 14.4 V	CC 18 V	
Poids		4.2 lbs. (1.9 kg)	4.4 lbs. (2.0 kg)	

2. Chargeur de batterie

Modèle	UC18YRSL
Source d'alimentation d'entrée	Monophasée: CA 120 V 60 Hz
Durée de recharge (à une température de 68°F (20°C))	Environ 45 min ..... BSL1430, BSL1830
Tension de charge	CC 14.4 – 18 V
Charging current	CC 3.5 A
Poids	1.3 lbs. (0.6 kg)

# ASSEMBLAGE ET FONCTIONNEMENT

## UTILISATIONS

- Utilisation comme mèche  
Perçage d'acier doux, de bois, de plastique et d'aluminium.
- Utilisation comme tournevis  
Serrage et desserrage de vis à métaux, vis en bois et vis auto-taraudeuses.

## MÉTHODE DE RETRAIT ET D'INSTALLATION DE LA BATTERIE

- Installation de la batterie  
Aligner la batterie sur la fente de la poignée de l'outil et la glisser à l'intérieur.  
Toujours insérer la batterie à fond, jusqu'à ce qu'elle se bloque avec un petit déclic. Sinon, elle risque de tomber accidentellement de l'outil et de blesser l'opérateur ou d'autres personnes alentour (Fig. 3).
- Retrait de la batterie  
Sortir la batterie de la poignée de l'outil tout en appuyant sur le taquet (2 taquets) de la batterie (Fig. 3).

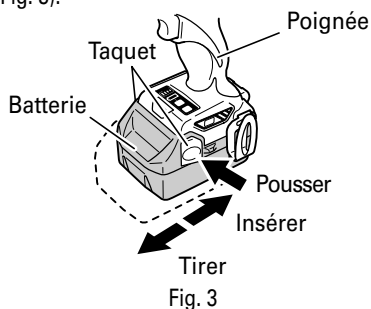

Fig. 3

## MÉTHODE DE RECHARGE

### REMARQUE:

Avant de brancher le chargeur dans la prise, vérifier les points suivants:

- La tension de la source d'alimentation est indiquée sur la plaque signalétique.
- Le cordon n'est pas endommagé.

### ⚠ AVERTISSEMENT:

**Ne pas effectuer de recharge à une tension supérieure à la tension indiquée sur la plaque signalétique. Cela brûlerait le chargeur.**

1. Brancher le cordon d'alimentation du chargeur sur une prise secteur.  
Quand vous raccordez la fiche du chargeur à une prise murale, la lampe témoin clignote en rouge. (À intervalles d'une seconde)



### ⚠ AVERTISSEMENT:

**Ne pas utiliser le cordon électrique s'il est endommagé. Le faire réparer immédiatement.**

2. Insérer la batterie dans le chargeur.  
Insérez fermement la batterie dans le chargeur, jusqu'à ce que la ligne soit visible, comme cela est indiqué dans la Fig. 4. Bien s'assurer qu'elle touche le fond du chargeur de batterie.

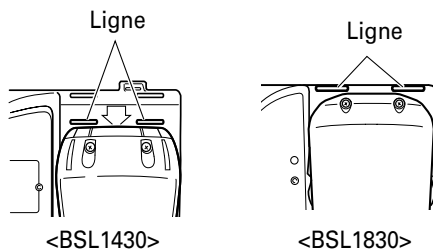
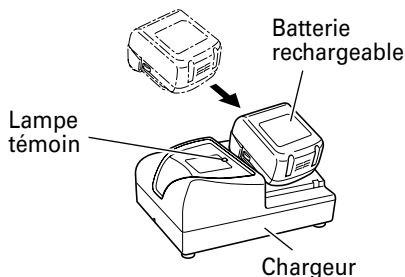

Fig. 4

3. Recharge  
Quand la batterie est raccordée au chargeur de batterie, la recharge commence et la lampe témoin s'allume en rouge. (Voir le Tableau 2)

### REMARQUE:

Si la lampe témoin clignote en rouge, débrancher la fiche de la prise et vérifier si la batterie est insérée correctement.

Quand la batterie est rechargée à fond, la lampe témoin clignote lentement en rouge. (À intervalles d'une seconde) (Voir le Tableau 2)

- (1) Indication de la lampe témoin  
Les indications de la lampe témoin sont expliquées dans le Tableau 2, selon la condition du chargeur ou de la batterie rechargeable.





**REMARQUE:**

La durée de charge peut être plus longue en fonction de la température ambiante et des conditions de la batterie.

**AVANT L'UTILISATION**

Vérifier l'aire de travail pour s'assurer qu'il n'y a ni débris ni désordre.

Évacuer toutes les personnes non nécessaires au travail. S'assurer que l'éclairage et la ventilation sont satisfaisants.

**UTILISATION**

1. Pose et dépose du foret.

(1) Pose du foret

Desserrer le manchon en le tournant vers la gauche (dans le sens inverse des aiguilles d'une montre vu de face) pour ouvrir l'attache du mandrin sans clavette. Insérer la mèche, etc. dans le mandrin à attache sans clavette, et serrer le manchon en le tournant vers la droite (dans le sens des aiguilles d'une montre vu de face). (Voir Fig. 5)

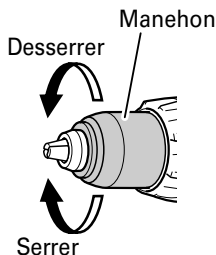

Fig. 5

**REMARQUE:**

Si le manchon se relâche pendant le fonctionnement, le serrer davantage.

La force de serrage sera plus forte si le manchon est bien serré.

(2) Dépose du foret

Desserrer le manchon en le tournant vers la gauche (dans le sens inverse des aiguilles d'une montre vu de face), et sortir la mèche, etc. (Voir Fig. 5).

**REMARQUE:**

○ Si l'on serre le manchon alors que l'attache du mandrin sans clavette est ouverte au maximum, un clic risque de se faire entendre. Ce bruit indique que le desserrage du mandrin sans clavette est empêché, et il est normal.

○ Lorsque le manchon ne peut pas être dévissé, bloquer l'outil emmanché dans un étau, etc., mettre l'embrayage sur 1 à 11 et tourner le manchon dans le sens contraire des aiguilles d'une montre tout en faisant fonctionner l'embrayage.

2. Vérifiez si la batterie a été correctement installée.

3. Installation/retrait de la poignée latérale.

**PRECAUTION:**

● **Installer la poignée latérale solidement. Si elle est lâche, elle risque de tourner ou de tomber et de provoquer des blessures.**

(1) Installer la poignée latérale de façon que les saillies de l'outil principal s'insèrent dans les rainures de la poignée latérale. Serrer la saisie après avoir vérifié que la poignée latérale ne recouvre pas la saillie anti-glissement. (Fig. 6)

(2) Desserrer la saisie pour retirer la poignée latérale.

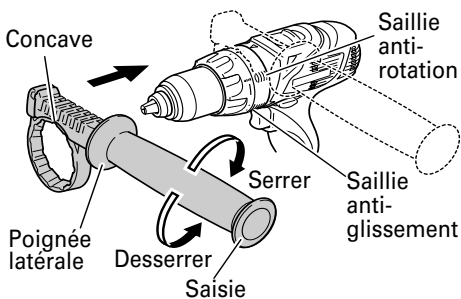

Fig. 6

4. Vérifiez la direction de rotation.

La mèche tourne dans le sens horaire (vu de l'arrière) quand on appuie sur côté-R du sélecteur. En appuyant sur le côté-L du sélecteur la mèche tourne dans le sens anti-horaire (Voir Fig. 7). (Les repères (R) et (L) sont marqués sur le corps).

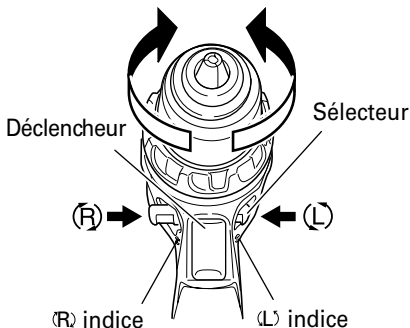
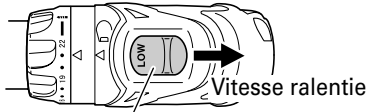

Fig. 7

○ Quand la gâchette de l'interrupteur est tirée, l'outil tourne. Quand la gâchette est relâchée, l'outil s'arrête.

○ La vitesse de rotation de la foreuse peut être contrôlée en faisant varier la force avec laquelle on appuie sur l'interrupteur. En appuyant légèrement sur l'interrupteur, la vitesse est basse et elle augmente lorsqu'on appuie plus fort.

- Lorsque le déclencheur est libéré, le frein arrête immédiatement l'outil.
- 5. Changement de vitesse de rotation.



Bouton de décalage  
Fig. 8

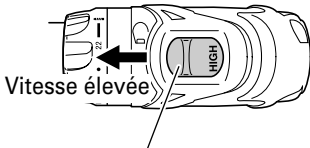

Bouton de décalage  
Fig. 9

Actionnez le bouton de décalage pour changer la vitesse de rotation. Enfoncez le bouton de blocage pour relâcher le blocage et déplacez le bouton de décalage dans la direction de la flèche (Voir les Fig. 8 et 9).  
Quand le bouton de décalage est mis sur "LOW" (petite vitesse), la perceuse tourne à petite vitesse. Quand il est mis sur "HIGH" (grande vitesse), la perceuse tourne à grande vitesse.

**⚠ PRECAUTION:**

- Lors du changement de la vitesse de rotation à l'aide du bouton de décalage, assurez-vous que l'interrupteur est sur arrêt et que le sélecteur est mis sur "0" (ARRÊT).  
Le fait de changer la vitesse quand le moteur tourne endommagera l'engrenage.
  - Pour une opération qui nécessite une grande force (opérations indiquées dans le tableau ci-dessous), régler le bouton de décalage sur "LOW". Si l'on utilise l'outil sur "HIGH", cela risque de brûler le moteur ou de provoquer un mauvais fonctionnement prématuré.
6. Fonction du sélecteur du mode de vitesse de rotation. (Fig. 11)

**⚠ PRECAUTION:**

- Ne soumettez pas le tableau de commande à un choc ou une détérioration.
- Sélectionnez le mode haut/bas lorsque la gâchette est relâchée. À défaut de quoi, l'appareil risque de subir un dysfonctionnement.

(1) Sélecteur de la vitesse de rotation

La vitesse de rotation offre quatre niveaux différents, sélectionnables par pression du sélecteur.



Tableau 4 Exemples de paramètres du sélecteur de mode de serrage

Sélecteur de la vitesse de rotation		Bas 1	Bas 2	Moyen	Haut
		Pommeau de changement de vitesse			
		Lent  Rapide			
BAS (Lent)		Serrage de vis de mécanique de petit diamètre, de vis autotaraudeuses etc.		Serrage de vis à bois, perçage de trous de gros diamètre etc.	
HAUT (Rapide)		Perçage de trous de petit diamètre etc.			

7. Portée et recommandations pour l'utilisation.  
La portée utilisable pour les différents types de travaux basée sur la structure mécanique de cet outil est indiquée au Tableau 5.

Tableau 5

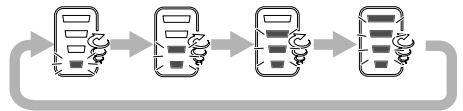
Travail		Recommandations
Forage	Bois	Utiliser pour opération de forage.
	Acier	
	Aluminium	
Enfoncement	Vis mécanique	Utiliser la mèche ou la douille adaptés au diamètre de la vis.
	Vis de bois	Utiliser après forage d'un trou de préparation.

8. Vérification de la position du sélecteur de débrayage (Voir Fig. 10).  
Le couple de serrage est défini par la position du sélecteur de débrayage.

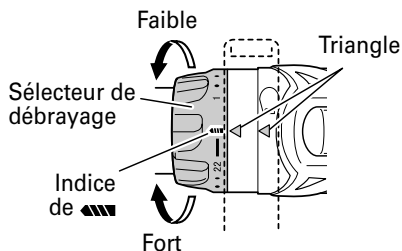

Fig. 10

- (1) En mode visseuse, alignez l'un des chiffres du sélecteur "1, 3, 5 ... 22" ou le point avec le repère triangulaire sur le corps.
- (2) En mode perceuse, alignez le symbole du foret "▲" sur le sélecteur de débrayage avec le repère triangulaire sur le corps.

**⚠ PRECAUTION:**

- Il est impossible de positionner le sélecteur de débrayage entre les chiffres "1, 3, 5 ... 22" ou le point.
- N'utilisez pas l'outil avec le sélecteur de débrayage positionné entre le chiffre "22" et la ligne au centre du symbole du foret "▲", vous risqueriez de l'endommager (Voir Fig. 11).

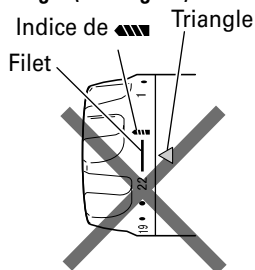

Fig. 11

9. Réglage du couple de serrage.



- (1) Couple de serrage  
Le couple de serrage devra correspondre au diamètre de la vis utilisée. Si trop de force est utilisée, il se peut que la vis se casse ou s'endommage dans la partie de sa tête. Assurez-vous de positionner le sélecteur de débrayage en fonction du diamètre de la vis.
- (2) Indication du couple de serrage (Voir la Fig. 10)  
Le couple de serrage varie en fonction du type de vis et du matériau à serrer.  
Le couple de serrage est indiqué par les chiffres "1, 3, 5 ... 22" sur le sélecteur de débrayage et un noir. La position "1" correspond au couple le plus faible et le chiffre le plus élevé au couple le plus important.
- (3) Réglage du couple de serrage (Voir Fig. 10)  
Faites tourner le sélecteur de débrayage et alignez l'un des chiffres "1, 3, 5 ... 22" ou le point avec le repère triangulaire sur le corps. Faites tourner le sélecteur vers la droite ou la gauche, suivant le couple souhaité.

**⚠ PRECAUTION:**

- Il se peut que la rotation du moteur se verrouille et s'arrête pendant que l'outil est utilisé en tant que perceuse.  
Pendant le fonctionnement de la perceuse-visseuse, faites attention à ne pas verrouiller le moteur.
- Si le bouton de réglage est en position "HIGH" (grande vitesse) et que le sélecteur de débrayage est sur "17" à "22", l'embrayage ne sera peut-être pas engagé et le moteur risque alors d'être bloqué. Dans ce cas, amenez le bouton de réglage en position "LOW" (petite vitesse).
- Si le moteur a été verrouillé, débrancher immédiatement l'alimentation. Si le moteur reste verrouillé pendant un certain temps, le moteur ou la batterie seront brûlés.
- Une percussion trop prolongée peut casser la vis par suite d'un serrage excessif.



- La vitesse de rotation de la foreuse peut être contrôlée en faisant varier la force avec laquelle on appuie sur l'interrupteur. En appuyant légèrement sur l'interrupteur, la vitesse est basse et elle augmente lorsqu'on appuie plus fort.

Tableau 6

Utilisation		Position du capuchon	Sélection de vitesse de rotation (Position du bouton de changement)	
			LOW (Petite vitesse)	HIGH (Grande vitesse)
Enfoncement	Vis mécanique	1 – 22	Pour vis de 4 mm ou moins diamètre.	Pour vis de 6 mm ou moins diamètre.
	Vis de bois	1 – 	Pour vis de 8 mm ou moins, diamètre nominal.	Pour vis de 4,8 mm ou moins diamètre nominal.
Forage	Bois		Pour diamètre de 65 mm ou moins. (DS18DBL)	Pour diamètre de 24 mm ou moins.
			Pour diamètre de 50 mm ou moins. (DS14DBL)	
	Métal		Pour forage avec perceuse à trabajos en hierro.	_____

10. A propos de l'indicateur de puissance résiduelle de la batterie  
 Lorsque vous appuyez sur le commutateur de puissance résiduelle de la batterie, le témoin lumineux de puissance batterie s'allume et vous pouvez vérifier la puissance résiduelle. (Fig. 12)  
 Lorsque vous relâchez le commutateur d'indication de puissance batterie, le témoin de puissance batterie résiduelle s'éteint. Le tableau 7 présente les conditions d'illumination du témoin et l'état de puissance de la batterie.

Tableau 7

État de la lampe	Puissance résiduelle de la batterie
	La puissance résiduelle de la batterie est suffisante.
	La puissance résiduelle de la batterie est à la moitié.
	La puissance résiduelle de la batterie est presque nulle. Rechargez la batterie le plus vite possible.

Le témoin lumineux de puissance batterie résiduelle peut s'allumer différemment selon la température ambiante et les caractéristiques de la batterie. Utilisez donc ce tableau comme référence.

**REMARQUE:**

- Ne donnez pas de choc violent au panneau de commutation et ne le cassez pas. Cela peut provoquer des défaillances.

- Pour limiter la consommation de puissance de la batterie, le témoin de puissance résiduelle de la batterie ne s'allume que pendant l'activation du commutateur d'indication de puissance résiduelle.
11. Utilisation du crochet  
 Le crochet sert à suspendre l'outil électrique à votre ceinture pendant le travail.

**⚠ PRECAUTION :**

- Lorsque vous employez le crochet, accrochez fermement l'outil pour en éviter toute chute accidentelle. En cas de chute de l'outil électrique, un accident pourrait survenir.
- Lorsque vous portez l'outil accroché à votre ceinture, n'installez aucune mèche au bout de l'outil. Si une mèche tranchante, comme une fraise, est installée sur l'outil accroché à votre ceinture, vous pourriez vous blesser.
- Installez fermement le crochet. Une mauvaise installation pourrait provoquer des blessures pendant l'utilisation.

- (1) Dépose du crochet.  
 Enlevez les vis qui maintiennent le crochet, à l'aide d'un tournevis Philips. (Fig. 12)

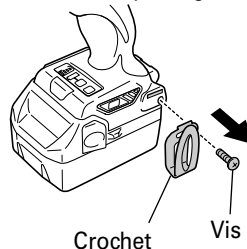

Fig. 12

- (2) Remplacer le crochet et serrer les vis.  
 Installez le crochet à fond dans la gorge de l'outil électrique et serrez les vis pour le maintenir fermement. (Fig. 13)

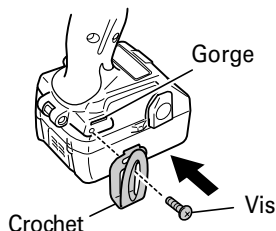

Fig. 13

### **PRECAUTIONS DE FONCTIONNEMENT**

1. Repos de l'appareil après un travail continu
- (1) L'outil électrique est doté d'un circuit de protection thermique pour protéger le moteur.  
 Un serrage de boulons continu peut entraîner l'augmentation de la température de l'outil, ce qui déclenche le circuit de protection thermique et interrompt automatiquement l'opération.  
 Dans ce cas, laissez l'outil électrique refroidir avant de recommencer à l'utiliser.
- (2) Après un travail de serrage de vis à bois de façon continue, laissez l'outil reposer pendant environ 15 minutes lors du remplacement de la batterie. La température du moteur, de la gâchette, etc. augmentera si le travail est repris tout de suite après le remplacement de la batterie, ce qui risque de provoquer un grillage.

## ENTRETIEN ET INSPECTION

**⚠ PRECAUTION:** Sortir la batterie avant toute opération d'inspection ou d'entretien.

- Vérifier l'état de la mèche.  
Les mèches doivent être vérifiées régulièrement. Si elles sont usées ou cassées, elles risquent de glisser ou de réduire le rendement du moteur et de le brûler.  
Remplacer les mèches usées par des neuves.

**⚠ PRECAUTION:**  
**Si l'on utilise une mèche dont la pointe est usée ou cassée, elle sera dangereuse car elle risque de glisser. La remplacer par une neuve.**

- Vérifier les vis  
Des vis mal serrées sont dangereuses. Les inspecter régulièrement et vérifier qu'elles sont serrées à fond.

**⚠ PRECAUTION:**  
**Il serait extrêmement dangereux d'utiliser cet outil électrique avec des vis mal serrées.**

- Vérifier s'il y a de la poussière.  
Enlever la poussière avec un chiffon doux ou un chiffon humecté d'eau savonneuse. Ne pas utiliser de décolorant, chlorure, essence ou diluant, car ces produits pourraient endommager le plastique.
- Mise au rebut d'une batterie usée

**⚠ AVERTISSEMENT:**  
**Ne pas jeter la batterie usée aux ordures ménagères. La batterie risque d'exploser si elle est incinérée. L'appareil que vous avez acheté renferme une batterie rechargeable. La batterie est recyclable. Lorsqu'elle a atteint sa limite de service, selon les lois des états et les lois locales, il peut être illégal de jeter cette batterie aux ordures ménagères. Vérifier auprès de son service de ramassage d'ordures les options de recyclage et la procédure correcte de mise au rebut.**

- Rangement  
Ranger dans un lieu dont la température est inférieure à 104°F (40°C), et hors de portée des enfants.

- Entretien et réparation  
Tous les outils motorisés de qualité auront éventuellement besoin d'une réparation ou du remplacement d'une pièce à cause de l'usure normale de l'outil. Pour assurer que seules des pièces de rechange autorisées seront utilisées, tous les entretiens et les réparations doivent être effectués uniquement par UN CENTRE DE SERVICE HITACHI AUTORISÉ.

- Liste des pièces de rechange

**⚠ PRECAUTION:**  
**Les réparations, modifications et inspections des outils électriques Hitachi doivent être confiées à un service après-vente Hitachi agréé. Il sera utile de présenter cette liste de pièces au service après-vente Hitachi agréé lorsqu'on apporte un outil nécessitant des réparations ou tout autre entretien. Lors de l'utilisation et de l'entretien d'un outil électrique, respecter les règlements et les normes de sécurité en vigueur dans le pays en question.**

### MODIFICATIONS:

Les outils électriques Hitachi sont constamment améliorés et modifiés afin d'incorporer les tous derniers progrès technologiques.  
En conséquence, il est possible que certaines pièces soient modifiées sans avis préalable.

## GUIDE DE DÉPANNAGE

### ⚠ AVERTISSEMENT

- Afin d'éviter un démarrage intempestif, placer l'interrupteur à la position d'arrêt (OFF) et débrancher la fiche de la source d'alimentation avant d'effectuer un quelconque ajustement.
- Toute réparation électrique ou mécanique doit être effectuée par un technicien qualifié. Contacter un centre de service autorisé de Hitachi.

<b>Problème</b>	<b>Origine possible</b>	<b>Solution possible</b>
Démarrage de l'outil impossible.	La batterie n'est pas installée correctement.	Vérifiez l'installation de la batterie.
	La batterie n'est pas chargée.	Procédez au chargement de la batterie à l'aide d'un chargeur adapté.
	La batterie est en surchauffe.	Ôtez la batterie de l'outil et laissez-lui le temps de refroidir.
La batterie n'est pas chargée.	La batterie n'est pas correctement installée dans le chargeur.	Insérez la batterie dans le chargeur et attendez que le témoin de charge (rouge) s'allume.
	Le chargeur n'est pas branché.	Branchez le chargeur sur une prise adaptée.
	La température de la batterie est trop chaude	Ôtez la batterie du chargeur et laissez-la refroidir. Pour plus d'informations, veuillez vous reporter au "Procédé de chargement".
	La température de la batterie est trop froide	Séparez la batterie du chargeur et placez ces deux objets dans une pièce dont la température est supérieure à 32°F (0°C). Pour plus d'informations, reportez-vous au "Procédé de chargement".

## ACCESSOIRES

### ⚠ AVERTISSEMENT:

**TOUJOURS** utiliser **UNIQUEMENT** des pièces de rechange et des accessoires HITACHI. Ne jamais utiliser de pièce de rechange ou d'accessoires qui ne sont pas prévus pour être utilisés avec cet outil. En cas de doute, contacter HITACHI pour savoir si une pièce de rechange ou un accessoire particulier peuvent être utilisés en toute sécurité avec votre outil.

L'utilisation de tout autre attachement ou accessoire peut être dangereux et peut causer des blessures ou des dommages mécaniques.

### REMARQUE:

Les accessoires sont sujets à changement sans obligation de la part de HITACHI.

### ACCESSOIRES STANDARD

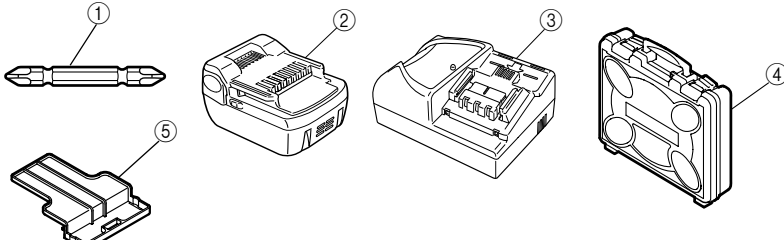
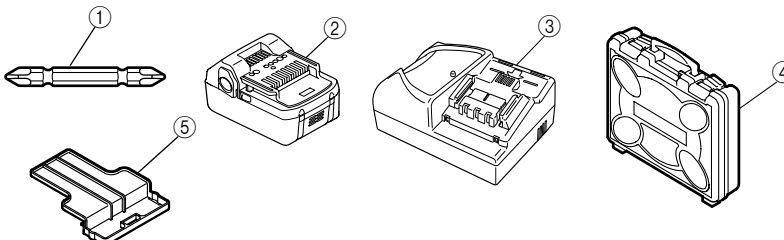
<p>DS14DBL</p>	 <p>① Mèche Phillips (No. 2 × 65L) (N° de code 983006) ..... 1            ② Batterie (BSL1430) ..... 2            ③ Chargeur de batterie (UC18YRSL) ..... 1            ④ Coffret en plastique ..... 1            ⑤ Couvercle de batterie (N° de code 329897) ..... 1</p>
<p>DS18DBL</p>	 <p>① Mèche Phillips (No. 2 × 65L) (N° de code 983006) ..... 1            ② Batterie (BSL1830) ..... 2            ③ Chargeur de batterie (UC18YRSL) ..... 1            ④ Coffret en plastique ..... 1            ⑤ Couvercle de batterie (N° de code 329897) ..... 1</p>

### ACCESSOIRES EN OPTION.....vendus séparément

1. Batterie (BSL1430) (Pour DS14DBL)
2. Batterie (BSL1830) (Pour DS18DBL)

### REMARQUE:

Les spécifications sont sujettes à modification sans aucune obligation de la part de HITACHI.



## INFORMACIÓN IMPORTANTE SOBRE SEGURIDAD

Antes de utilizar o de realizar cualquier trabajo de mantenimiento de esta herramienta eléctrica, lea y comprenda todas las precauciones de seguridad, advertencias e instrucciones de funcionamiento de este Manual de instrucciones.

La mayoría de los accidentes producidos en la operación y el mantenimiento de una herramienta eléctrica se deben a la falta de observación de las normas o precauciones de seguridad. Los accidentes normalmente podrán evitarse reconociendo una situación potencialmente peligrosa a tiempo y siguiendo los procedimientos de seguridad apropiados.

Las precauciones básicas de seguridad se describen en la sección "SEGURIDAD" de este Manual de instrucciones y en las secciones que contienen las instrucciones de operación y mantenimiento.

Para evitar lesiones o el daño de la herramienta eléctrica, los riesgos están identificados con ADVERTENCIAS en dicha herramienta y en este Manual de instrucciones.

No utilice **NUNCA** esta herramienta eléctrica de ninguna forma que no esté específicamente recomendada por HITACHI.

## SIGNIFICADO DE LAS PALABRAS DE SEÑALIZACIÓN

**ADVERTENCIA** indica situaciones potencialmente peligrosas que, si se ignoran, pueden resultar en la muerte o en lesiones de gravedad.

**PRECAUCIÓN** indica situaciones potencialmente peligrosas que, de no evitarse, pueden resultar en lesiones menores o moderadas, o causar daños en la herramienta eléctrica.

**NOTA** acentúa información esencial.

# SEGURIDAD

## ADVERTENCIAS DE SEGURIDAD GENERAL DE LA HERRAMIENTA ELÉCTRICA

### ⚠ ADVERTENCIA

**Lea todas las instrucciones y todas las advertencias de seguridad.**

Si no se siguen las advertencias e instrucciones, podría producirse una descarga eléctrica, un incendio y/o daños graves.

**Guarde todas las advertencias e instrucciones para futura referencia.**

El término "herramienta eléctrica" en las advertencias hace referencia a la herramienta eléctrica que funciona con la red de suministro (con cable) o a la herramienta eléctrica que funciona con pilas (sin cable).

- 1) **Seguridad en el área de trabajo**
  - a) **Mantenga la zona de trabajo limpia y bien iluminada.**  
Las zonas desordenadas o oscuras pueden provocar accidentes.
  - b) **No utilice las herramientas eléctricas en entornos explosivos como, por ejemplo, en presencia de líquidos inflamables, gases o polvo.**  
Las herramientas eléctricas crean chispas que pueden hacer que el polvo desprenda humo.
  - c) **Mantenga a los niños y transeúntes alejados cuando utilice una herramienta eléctrica.**  
Las distracciones pueden hacer que pierda el control.
- 2) **Seguridad eléctrica**
  - a) **Los enchufes de las herramientas eléctricas tienen que ser adecuados a la toma de corriente.**  
**No modifique el enchufe.**  
**No utilice enchufes adaptadores con herramientas eléctricas conectadas a tierra.**  
Si no se modifican los enchufes y se utilizan tomas de corriente adecuadas se reducirá el riesgo de descarga eléctrica.
  - b) **Evite el contacto corporal con superficies conectadas a tierra como tuberías, radiadores y frigoríficos.**  
Hay mayor riesgo de descarga eléctrica si su cuerpo está en contacto con el suelo.
  - c) **No exponga las herramientas eléctricas a la lluvia o a la humedad.**  
La entrada de agua en una herramienta eléctrica aumentará el riesgo de descarga eléctrica.

- d) **No utilice el cable incorrectamente. No utilice el cable para transportar, tirar de la herramienta eléctrica o desenchufarla. Mantenga el cable alejado del calor, del aceite, de bordes afilados o piezas móviles.** Los cables dañados o enredados aumentan el riesgo de descarga eléctrica.
  - e) **Cuando utilice una herramienta eléctrica al aire libre, utilice un cable prolongador adecuado para utilizarse al aire libre.** La utilización de un cable adecuado para usarse al aire libre reduce el riesgo de descarga eléctrica.
  - f) **Si no se puede evitar el uso de una herramienta eléctrica en un lugar húmedo, utilice un suministro protegido mediante un dispositivo de corriente residual (RCD).** El uso de un RCD reduce el riesgo de descarga eléctrica.
- 3) **Seguridad personal**
- a) **Esté atento, preste atención a lo que hace y utilice el sentido común cuando utilice una herramienta eléctrica.** No utilice una herramienta eléctrica cuando esté cansado o esté bajo la influencia de drogas, alcohol o medicación. La distracción momentánea cuando utiliza herramientas eléctricas puede dar lugar a importantes daños personales.
  - b) **Utilice un equipo de protección. Utilice siempre una protección ocular.** El equipo de protección como máscara para el polvo, zapatos de seguridad antideslizantes, casco o protección para oídos utilizado para condiciones adecuadas reducirá los daños personales.
  - c) **Evite un inicio involuntario. Asegúrese de que el interruptor está en "off" antes de conectar la herramienta a una fuente de alimentación y/o batería, cogerla o transportarla.** El transporte de herramientas eléctricas con el dedo en el interruptor o el encendido de herramientas eléctricas con el interruptor encendido puede provocar accidentes.
  - d) **Retire las llaves de ajuste antes de encender la herramienta eléctrica.** Si se deja una llave en una pieza giratoria de la herramienta eléctrica podrían producirse daños personales.
  - e) **No se extralimite. Mantenga un equilibrio adecuado en todo momento.** Esto permite un mayor control de la herramienta eléctrica en situaciones inesperadas.
  - f) **Vístase adecuadamente. No lleve prendas sueltas o joyas. Mantenga el pelo, la ropa y los guantes alejados de las piezas móviles.** La ropa suelta, las joyas y el pelo largo pueden pillarse en las piezas móviles.
- g) **Si se proporcionan dispositivos para la conexión de extracción de polvo e instalaciones de recogida, asegúrese de que están conectados y se utilizan adecuadamente.** La utilización de un sistema de recogida de polvo puede reducir los riesgos relacionados con el polvo.
- 4) **Utilización y mantenimiento de las herramientas eléctricas**
- a) **No fuerce la herramienta eléctrica. Utilice la herramienta eléctrica correcta para su aplicación.** La herramienta eléctrica correcta trabajará mejor y de forma más segura si se utiliza a la velocidad para la que fue diseñada.
  - b) **No utilice la herramienta eléctrica si el interruptor no la enciende y apaga.** Las herramientas eléctricas que no pueden controlarse con el interruptor son peligrosas y deben repararse.
  - c) **Antes de hacer ajustes, cambiar accesorios o almacenar las herramientas eléctricas, desconecte el enchufe de la fuente eléctrica y/o las baterías de la herramienta.** Estas medidas de seguridad preventivas reducen el riesgo de que la herramienta eléctrica se ponga en marcha accidentalmente.
  - d) **Guarde las herramientas eléctricas que no se utilicen para que no las cojan los niños y no permita que utilicen las herramientas eléctricas personas no familiarizadas con las mismas o con estas instrucciones.** Las herramientas eléctricas son peligrosas si son utilizadas por usuarios sin formación.
  - e) **Mantenimiento de las herramientas eléctricas. Compruebe si las piezas móviles están mal alineadas o unidas, si hay alguna pieza rota u otra condición que pudiera afectar al funcionamiento de las herramientas eléctricas. Si la herramienta eléctrica está dañada, llévela a reparar antes de utilizarla.** Se producen muchos accidentes por no realizar un mantenimiento correcto de las herramientas eléctricas.
  - f) **Mantenga las herramientas de corte afiladas y limpias.** Las herramientas de corte correctamente mantenidas con los bordes de corte afilados son más fáciles de controlar.
  - g) **Utilice la herramienta eléctrica, los accesorios y las brocas de la herramienta, etc. de acuerdo con estas instrucciones, teniendo en cuenta las condiciones laborales y el trabajo que se va a realizar.** La utilización de la herramienta eléctrica para operaciones diferentes a pretendidas podría dar lugar a una situación peligrosa.

- 5) **Utilización y cuidado de las herramientas a pilas**
- a) **Recargue sólo con el cargador especificado por el fabricante.**  
Un cargador que es apto para un tipo de paquete de pilas podría crear un riesgo de incendio cuando se utiliza con otro paquete de pilas.
- b) **Utilice herramientas eléctricas sólo con paquetes de pilas específicamente diseñados.**  
La utilización de otros paquetes de pilas podría crear riesgo de daños e incendio.
- c) **Cuando no se utilice el paquete de pilas, manténgalo alejado de otros objetos metálicos como clips, monedas, llaves, clavos, tornillos u otros objetos metálicos pequeños que puedan hacer una conexión de un terminal a otro.**  
Si se acortan los terminales de las pilas podrían producirse quemaduras o incendios.
- d) **Bajas condiciones abusivas, podría expulsarse líquido de la pila; evite todo contacto. En caso de que se produzca contacto accidentalmente, enjuague con agua. Si entra líquido en los ojos, busque ayuda médica.**  
El líquido expulsado de la pila podría causar irritación o quemaduras.
- 6) **Revisión**
- a) **Lleve su herramienta a que la revise un experto cualificado que utilice sólo piezas de repuesto idénticas.**  
Esto garantizará el mantenimiento de la seguridad de la herramienta eléctrica.

#### **ADVERTENCIA:**

A algunos polvos creados por el lijado mecánico, el aserrado, el esmerilado, el taladrado y otras actividades de construcción contienen sustancias químicas conocidas por el Estado de California como agentes cancerígenos, defectos congénitos y otros daños reproductores. Algunos ejemplos de estas sustancias químicas son:

- El plomo de las pinturas a base de plomo,
- El sílice cristalino de los ladrillos y cemento y otros productos de mampostería, y
- El arsénico y el cromo de la madera tratada químicamente.

El riesgo resultante de la exposición varía según la frecuencia con que se realiza este tipo de trabajo. Para reducir la exposición a estas sustancias químicas: trabaje en un lugar bien ventilado y realice el trabajo utilizando el equipamiento apropiado, tal como las máscaras para el polvo especialmente diseñados para eliminar las partículas minúsculas.

## **NORMAS Y SÍMBOLOS ESPECÍFICOS DE SEGURIDAD**

1. **Utilice los mangos auxiliares si es proporcionados con la herramienta.**  
La pérdida de control puede causar daños personales.
2. **Sostenga la herramienta eléctrica por las superficies de agarre aisladas cuando realice una operación en la que el accesorio de corte pueda entrar en contacto con el cableado oculto o con su propio cable.**  
Si el accesorio de corte entra en contacto con un cable con corriente, las partes metálicas expuestas de la herramienta eléctrica pueden transmitir esa corriente y producir una descarga eléctrica al operador.
3. **Sostenga la herramienta eléctrica por las superficies de agarre aisladas cuando realice una operación en la que el sujetador pueda entrar en contacto con el cableado oculto o con su propio cable.**  
Si el sujetador entra en contacto con un cable con corriente, las partes metálicas expuestas de la herramienta eléctrica pueden transmitir esa corriente y producir una descarga eléctrica al operador.
4. **Emplee siempre protectores auditivos cuando tenga que utilizar la herramienta durante mucho tiempo.**



La exposición prolongada a ruido de gran intensidad puede causar la pérdida del sentido del oído.

5. No coloque las manos ni otras partes del cuerpo cerca de la broca ni del portabrocas durante la operación.  
Sujete el taladro detornillador solamente por su empuñadura.
6. Como el taladro destornillador inalámbrico funciona con una batería, tenga en cuenta que puede comenzar a funcionar en cualquier momento.
7. Cuando trabaje en lugares elevados, despeje el área de otras personas y tenga en cuenta las condiciones que haya debajo de usted.
8. **No toque nunca las piezas móviles.**  
No coloque nunca sus manos, dedos, ni demás partes del cuerpo cerca de las piezas móviles de la herramienta.
9. **No utilice nunca la herramienta sin los protectores colocados en su lugar.**  
No utilice nunca esta herramienta sin los protectores de seguridad correctamente instalados. Si el trabajo de mantenimiento o de reparación requiere el desmontaje de un protector de seguridad, cerciórese de volver a instalarlo antes de utilizar la herramienta.
10. **Utilice la herramienta correcta.**  
No fuerce herramientas ni accesorios pequeños para realizar un trabajo pesado.  
No utilice las herramientas para fines no proyectados, por ejemplo, no utilice esta amoladora angular para cortar madera.

**11. No utilice nunca una herramienta eléctrica para aplicaciones que no sean las especificadas.**

No utilice nunca una herramienta eléctrica para aplicaciones no especificadas en este manual de instrucciones.

**12. Maneje correctamente la herramienta.**

Maneje la herramienta de acuerdo con las instrucciones ofrecidas aquí. No deje caer ni tire la herramienta. No permita nunca que los niños ni otras personas no autorizadas ni familiarizadas con la operación de la herramienta utilicen ésta.

**13. Mantenga todos los tornillos, pernos, y cubiertas firmemente fijados en su lugar.**

Mantenga todos los tornillos, pernos, y cubiertas firmemente montados. Compruebe periódicamente su condición.

**14. No utilice herramientas eléctricas si la carcasa o la empuñadura de plástico está rajada.**

Las rajaduras en la carcasa o en la empuñadura de plástico pueden conducir a descargas eléctricas. Tales herramientas no deberán utilizarse mientras no se hayan reparado.

**15. Las cuchillas y los accesorios deberán montarse con seguridad en la herramienta.**

Evite lesiones personales y de otras personas. Las cuchillas, los accesorios de corte, y demás accesorios montados en la herramienta deberán fijarse con seguridad.

**16. No utilice nunca una herramienta defectuosa o que funcione anormalmente.**

Si la herramienta parece que funciona anormalmente, produciendo ruidos extraños, etc., deje inmediatamente de utilizarla y solicite su arreglo a un centro de reparaciones autorizado por Hitachi.

**17. Maneje con cuidado las herramientas eléctricas.**

Si una herramienta eléctrica se ha caído o ha chocado inadvertidamente contra materiales duros, es posible que se haya deformado, rajado, o dañado.

**18. No limpie las partes de plástico con disolvente.**

Los disolventes, como gasolina, diluidor de pintura, bencina, tetracloruro de carbono, y alcohol pueden dañar o rajar las partes de plástico. No las limpie con tales disolventes.

Limpie las partes de plástico con un paño suave ligeramente humedecido en agua jabonosa y después séquelas bien.

**19. Siempre utilice protección para los ojos que satisfaga los requisitos de la última versión de la norma Z87.1 de ANSI.**

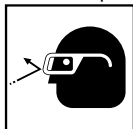

**20. Definiciones para los símbolos utilizados en esta herramienta**

- V ..... voltios
- = ..... corriente continua
- ∅ ..... velocidad sin carga
- /min ..... revoluciones o reciprocación por minuto

**INSTRUCCIONES IMPORTANTES DE SEGURIDAD PARA EL CARGADOR DE BATERÍAS**

**⚠ ADVERTENCIA:**

**La utilización inadecuada del cargador de baterías puede resultar en lesiones serias o en la muerte. Para evitar estos riesgos, siga las instrucciones de seguridad ofrecidas a continuación.**

**LEA TODAS LAS INSTRUCCIONES**

1. Este manual contiene instrucciones importantes de seguridad para el cargador de baterías modelo UC18YRSL.
2. Antes de utilizar el cargador de baterías, lea todas las instrucciones y tenga en cuenta las marcas de precaución de (1) el cargador de baterías, (2) la batería, y (3) el producto que utiliza la batería.
3. Para reducir el riesgo de lesiones, cargue la batería HITACHI de tipo de: para UC18YRSL---serie BSL14 y serie BSL18. Otros tipos de baterías podrían explotar causando lesiones y daños.
4. No exponga el cargador de baterías a la lluvia ni a la nieve.
5. La utilización de un accesorio no recomendado o vendido por el fabricante del cargador de baterías puede resultar en el riesgo de incendios, en descargas eléctricas, o en lesiones.
6. Para reducir el riesgo de dañar el cable y el enchufe, para desconectar el cable del cargador de baterías, tire del enchufe.
7. Cerciórese de que el cable quede situado donde no pueda pisarse, donde nadie pueda tropezar con él, y donde no pueda recibir daños.
8. A menos que sea absolutamente necesario, no deberá utilizarse un cable prolongador. La utilización de un cable prolongador inadecuado podría resultar en el riesgo de incendios y descargas eléctricas. Cuando tenga que utilizar un cable prolongador, cerciórese de que:
  - a. El enchufe del cable prolongador sea igual en tamaño y forma que el del cargador de baterías;
  - b. El cable prolongador esté adecuadamente conectado y en buenas condiciones eléctricas; y
  - c. Que el calibre del cable sea suficiente para el amperaje de CA del cargador de baterías, como se especifica en la Tabla 1.

Tabla 1

### CALIBRE (AWG) MÍNIMO RECOMENDADO PARA CABLES PROLONGADORES PARA EL CARGADOR DE BATERÍAS

Amperaje nominal de entrada de CA*		Calibre (AWG) del cable			
Igual o superior a	pero inferior a	Longitud del cable, Pies (metros)			
		25 (7.5)	50 (15)	100 (30)	150 (45)
0	2	18	18	18	16
2	3	18	18	16	14
3	4	18	18	16	14

\* Si la entrada nominal del cargador de baterías se indica en vatios en vez de amperios, el amperaje nominal correspondiente se determinará dividiendo el vataje por la tensión, por ejemplo:

$$\frac{1,250 \text{ vatios}}{125 \text{ voltios}} = 10 \text{ amperios}$$

9. No utilice el cargador de baterías con un cable o un enchufe dañado. Si están dañados, reemplácelos inmediatamente.
10. No utilice el cargador de baterías si ha recibido un golpe, si ha caído, o si está dañado de alguna otra forma. Llévelo a un técnico cualificado.
11. No desarme el cargador de baterías. Cuando necesite reparación, llévelo a un técnico cualificado. El reensamblaje incorrecto podría resultar en el riesgo de incendios o descargas eléctricas.
12. Para reducir el riesgo de descargas eléctricas, desenchufe el cargador del tomacorriente antes de intentar realizar cualquier operación de mantenimiento o de limpiarlo. La extracción de la batería no reducirá este riesgo.

#### INSTRUCCIONES IMPORTANTES DE SEGURIDAD PARA LA BATERÍA Y EL CARGADOR DE BATERÍAS

Usted deberá cargar la batería antes de utilizar el atornilladores de percusión inalámbrico. Antes de utilizar el cargador de baterías modelo UC18YRSL, cerciórese de leer todas las instrucciones y precauciones del mismo, de la batería, y de este manual.

RECUERDE: ¡UTILICE SOLAMENTE BATERÍAS HITACHI DEL TIPO : PARA UC18YRSL---SERIE BSL14 Y SERIE BSL18. LOS DEMÁS TIPOS DE BATERÍAS PODRÍAN EXPLOTAR Y CAUSAR LESIONES!

Para evitar el riesgo de lesiones, siga las instrucciones ofrecidas a continuación:

#### ⚠ ADVERTENCIA:

**La utilización inadecuada de la batería o del cargador de baterías puede conducir a lesiones serias. Para evitar estas lesiones:**

1. **NUNCA** desarme la batería.
2. **NUNCA** incinere una batería, aunque esté dañada o completamente agotada.
3. **NUNCA** cortocircuite la batería.
4. **NUNCA** inserte ningún objeto en las ranuras de ventilación del cargador. Si lo hiciese podría recibir descargas eléctricas o dañar el cargador de baterías.
5. **NUNCA** cargue en exteriores. Mantenga la batería alejada de la luz solar directa, y utilicela solamente donde haya poca humedad y una buena ventilación.
6. **NUNCA** cargue cuando la temperatura sea inferior a 32°F (0°C) o superior a 104°F (40°C).
7. **NUNCA** conecte dos cargadores de baterías juntos.
8. **NUNCA** inserte objetos extraños en el orificio para la batería ni en el cargador de baterías.
9. **NUNCA** utilice un transformador elevador para cargar.
10. **NUNCA** utilice un motogenerador ni tensión de CC para cargar.
11. **NUNCA** guarde la batería ni el cargador de baterías en lugares en los que la temperatura pueda alcanzar o sobrepasar 104°F (40°C).
12. **SIEMPRE** utilice el cargador con un tomacorriente (120 voltios). La utilización de un cargador con cualquier otra tensión podría hacer que éste se recalentase y dañase.
13. **SIEMPRE** espere 15 minutos por lo menos entre las cargas para evitar que el cargador se recaliente.
14. **SIEMPRE** desconecte el cable de alimentación del tomacorriente cuando no vaya a utilizar el cargador.

## ADVERTENCIA DE LA BATERÍA DE LITIO

Para ampliar su duración, la batería de litio está equipada con la función de protección para detener la salida.

En los casos 1 a 3 descritos más abajo, cuando utilice este producto, incluso si tira del interruptor, el motor puede detenerse. No es un problema, sino el resultado de la función de protección.

1. Cuando la batería restante se agota, el motor se detiene.  
En este caso, cárguela inmediatamente.
2. Si la herramienta se sobrecarga, el motor puede detenerse. En este caso, suelte el interruptor de la herramienta y elimine las causas de la sobrecarga. A continuación, puede volverla a utilizar.
3. Si la batería se calienta excesivamente al realizar un trabajo de sobrecarga, la potencia de la batería podría pararse.  
En este caso, deje de utilizar la batería y deje que se enfríe. Posteriormente puede utilizarla de nuevo. (BSL1430, BSL1830)

Asimismo, preste atención a las siguientes advertencias y precauciones.

### ⚠ ADVERTENCIA

Para evitar fugas de la batería, generación de calor, emisión de humo, explosiones e igniciones, preste atención a las siguientes precauciones.

1. Asegúrese de que no entran virutas o polvo en la batería.
  - Durante el trabajo, asegúrese de que no caen virutas o polvo en la batería.
  - Asegúrese de que las virutas o el polvo que caen sobre la herramienta eléctrica durante el trabajo no entran en la batería.
  - No almacene una batería sin utilizar en un lugar expuesto a virutas y polvo.
  - Antes de almacenar una batería, retire las virutas y el polvo que se haya adherido y no la almacene junto a piezas metálicas (tornillos, clavos, etc.).
2. No agujeree la batería con un objeto afilado como un clavo, no la golpee con un martillo, la pise, la tire o la exponga a fuertes impactos físicos.
3. No utilice una batería que pudiera estar dañada o deformada.
4. No utilice la batería con las polaridades cambiadas.
5. No conecte la batería directamente a salidas eléctricas o a los encendedores de cigarrillos de los coches.

6. No utilice la batería para un fin diferente a los especificados.
7. Si la carga de la batería no finaliza incluso cuando ha transcurrido un determinado tiempo de recarga, detenga inmediatamente la recarga.
8. No coloque o exponga la batería a temperaturas elevadas o alta presión como en un microondas, una secadora o un contenedor de gran presión.
9. Aléjela del fuego inmediatamente cuando se detecte una fuga o un olor raro.
10. No la utilice en un lugar donde se genere gran electricidad estática.
11. Si hay una fuga de la batería, mal olor, se genera color, está descolorida o deformada, o de algún modo funciona de forma anormal durante su utilización, recarga o almacenamiento, retírela inmediatamente del equipo o del cargador de la batería y detenga su utilización.

### ⚠ PRECAUCIÓN

1. Si el líquido de fuga de la batería entra en contacto con los ojos, no se los frote y lávelos bien con agua limpia como, por ejemplo, agua del grifo y póngase en contacto con un médico inmediatamente.  
Si no se trata, el líquido podría causar problemas de visión.
2. Si el líquido de fuga entra en contacto con la piel o la ropa, lávela bien con agua limpia como, por ejemplo, agua del grifo inmediatamente.  
Podría producir irritación de la piel.
3. Si observa óxido, mal olor, recalentamiento, decoloración, deformación y/u otras irregularidades al utilizar la batería por primera vez, no la utilice y devuélvasela a su proveedor o distribuidor.

### ⚠ ADVERTENCIA

Si un objeto extraño conductor de electricidad entra en los terminales de la batería de litio, podría producirse un cortacircuito, resultando en un riesgo de incendio. Por favor, respete los siguientes consejos cuando almacene la batería.

- **No coloque cortes conductivos, clavos, cables de acero, cables de cobre u otros cables en la caja de almacenamiento.**
- **Instale el paquete de baterías en la herramienta eléctrica o almacénelo presionando la tapa de baterías hasta que se oculten los orificios de ventilación para evitar cortacircuitos. (Ver Fig. 1)**

**¡GUARDE ESTAS INSTRUCCIONES  
Y  
PÓNGALAS A DISPOSICIÓN DE OTROS USUARIOS  
Y  
PROPIETARIOS DE ESTA HERRAMIENTA!**

# DESCRIPCIÓN FUNCIONAL

## NOTA:

La información contenida en este Manual de instrucciones ha sido diseñada para ayudarle a utilizar con seguridad y mantener esta herramienta eléctrica.

**NUNCA** haga funcionar ni efectúe el mantenimiento de la herramienta antes de leer y comprender todas las instrucciones de seguridad contenidas en este manual.

Algunas ilustraciones de este Manual de Instrucciones pueden mostrar detalles o accesorios diferentes a los de la propia herramienta eléctrica.

## NOMENCLATURA

### 1. Taladro atornillador a batería

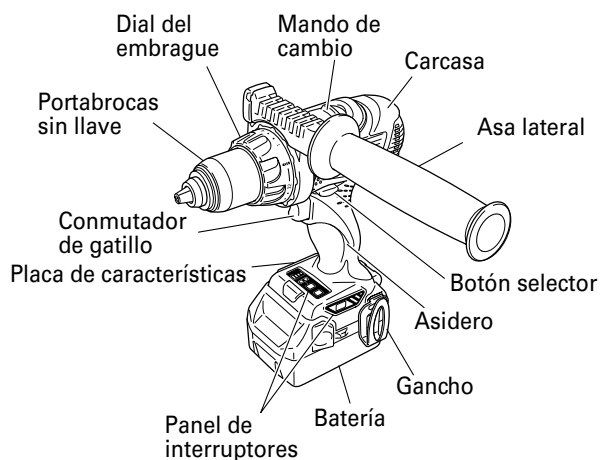

#### ○ Batería

<BSL1430>  
(Para DS14DBL)

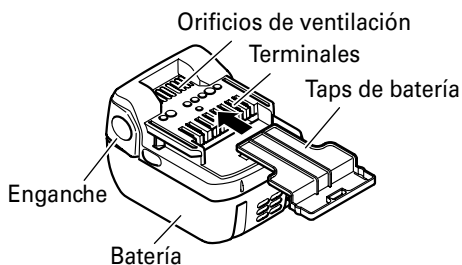

<BSL1830>  
(Para DS18DBL)

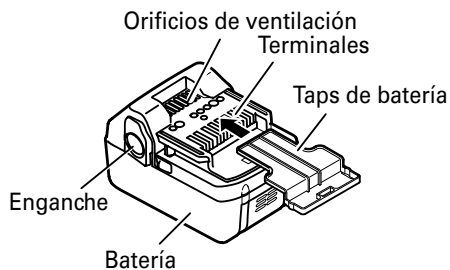

Fig. 1

2. Cargador de baterías

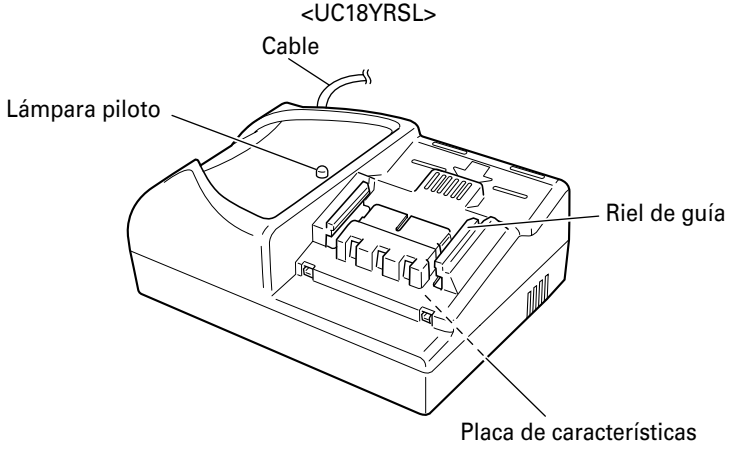

Fig. 2



**ESPECIFICACIONES**

## 1. Taladro atornillador a batería

Modelo			DS14DBL	DS18DBL
Motor			Motor de CC	
Velocidad de no carga	Bajo	Modo alto	0 – 400/min	0 – 400/min
		Modo medio	0 – 350/min	0 – 350/min
		Modo bajo 2	0 – 300/min	0 – 300/min
		Modo bajo 1	0 – 200/min	0 – 200/min
	Alto	Modo alto	0 – 1,700/min	0 – 1,800/min
		Modo medio	0 – 1,400/min	0 – 1,500/min
		Modo bajo 2	0 – 1,200/min	0 – 1,300/min
		Modo bajo 1	0 – 900/min	0 – 1,000/min
Capacidad	Taladro	Madera (Grosor 11/16 pulg. (18 mm))	1 – 31/32 pulg. (50 mm) (Madera blanda)	2 – 9/16 pulg. (65 mm) (Madera blanda)
		Metal (Grosor 1/16 pulg. (1.6 mm))	1/2 pulg. (13 mm) (Acero dulce)	
	Destornillador	Tornillo para madera	#20 × 3 pulg. (8 mm × 75 mm)	#20 × 4 pulg. (8 mm × 100 mm)
		Tornillo pequeño	1/4 pulg. (6 mm)	1/4 pulg. (6 mm)
Capacidad del portabrocas			Diámetro máximo de sujeción 1/2 pulg. (13 mm)	
Batería	Modelo	BSL1430		BSL1830
	Tipo	Batería de Li-ion		
	Tensión	14.4 V CC		18 V CC
Peso			4.2 libras (1.9 kg)	4.4 libras (2.0 kg)

## 2. Cargador de baterías

Modelo	UC18YRSL
Fuente de alimentación de entrada	Monofásica: 120 V CA, 60 Hz
Tiempo de carga (A una temperatura de 68°F (20°C))	Aprox. 45 min ..... BSL1430, BSL1830
Tensión de carga	14.4 – 18 V CC
Corriente de carga	3.5 A CC
Peso	1.3 libras (0.6 kg)

# MONTAJE Y OPERACIÓN

## APLICACIONES

- Utilización como taladro  
Taladrado de materiales de acero dulce, madera, plástico, y aluminio
- Utilización como destornillador  
Apriete y aflojado de tornillos para metal, tornillos para madera, y tornillos autorroscantes.

## MÉTODO DE EXTRACCIÓN E INSTALACIÓN DE LA BATERÍA

- Forma de instalar la batería  
Alinee la batería con la ranura de la empuñadura de la herramienta y deslícela en su lugar. Insértela siempre completamente hasta que se encuentre cerca (Fig. 3).
- Forma de extraer la batería  
Extraiga la batería de la empuñadura de la herramienta mientras presiona el enganche (2 pzas.) de la batería (Fig. 3).

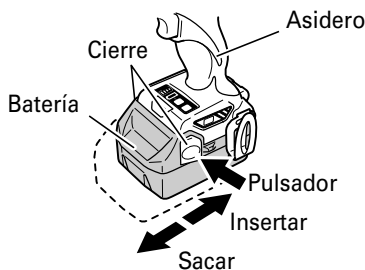

Fig. 3

## MÉTODO DE CARGA

### NOTA:

Antes de enchufar el cargador en un tomacorriente, tenga en cuenta los puntos siguientes:

- La tensión de la fuente de alimentación está indicada en la placa de características.
- El cable no deberá estar dañado.

### ⚠ ADVERTENCIA:

No cargue con una tensión superior a la indicada en la placa de características. Si cargase con una tensión superior a la indicada en la placa de características, el cargador se quemaría.

1. Enchufe el cable de alimentación del cargador a un tomacorriente de CA.  
Cuando haya conectado el enchufe del cargador a una toma de la red, la lámpara piloto se encenderá en rojo. (A intervalos de 1 segundo)



### ⚠ ADVERTENCIA:

No utilice el cargador si su cable está dañado. Haga que se lo reparen inmediatamente.

2. Inserte la batería en el cargador.  
Introduzca la batería firmemente en el cargador hasta que la línea esté visible, tal y como se indica en la Fig. 4.

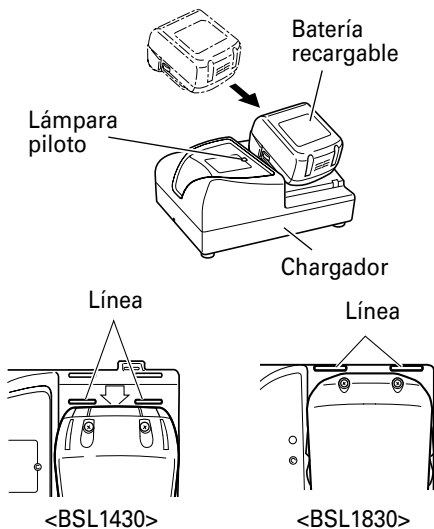

Fig. 4

3. Carga  
○ Cuando inserte la batería en el cargador de baterías, se iniciará la carga, y la lámpara piloto se encenderá en rojo. (Consulte la Tabla 2)

### NOTA:

Si la lámpara piloto parpadea en rojo, desconecte el enchufe del tomacorriente y compruebe si la batería está correctamente insertada.

Cuando la batería se haya cargado completamente, la lámpara parpadeará lentamente en rojo. (A intervalos de 1 segundo) (Consulte la Tabla 2)

- (1) Indicaciones de la lámpara piloto  
Las indicaciones de la lámpara piloto mostradas en la Tabla 2, se producirán de acuerdo con la condición del cargador o de la batería.

Tabla 2

Indications of the pilot lamp			
El indicador luminoso piloto se ilumina o parpadea en rojo.	Antes de la carga	Parpadeo	Se encenderá durante 0.5 segundos. No se encenderá durante 0.5 segundos. (Apagada durante 0.5 segundos)
	Durante la carga	Iluminación	Iluminación permanente
	Carga completa	Parpadeo	Se encenderá durante 0.5 segundos. No se encenderá durante 0.5 segundos. (Apagada durante 0.5 segundos)
	Carga imposible	Destello	Se encenderá durante 0.1 segundos. No se encenderá durante 0.1 segundos. (Apagada durante 0.1 segundos)
El indicador luminoso piloto se ilumina en verde.	Espera por recalentamiento	Iluminación	Iluminación permanente
			Mal funcionamiento de la batería o del cargador
			Batería recalentada. No puede cargarse (la carga comenzará cuando la batería se enfríe).

- (2) Temperatura de la batería  
La temperatura de la batería se muestra en la Tabla 3, y si la batería se calentado, habrá que dejar que se enfríe durante cierto tiempo antes de recargarla.

Tabla 3

Batería	Temperatura a la que podrá recargarse la batería
BSL1430, BSL1830	32°F – 122°F (0°C – 50°C)

4. Desconecte el cargador de baterías del tomacorriente.

**PRECAUCIÓN:**

No desconecte el cable del tomacorriente tirando del mismo.

Cerciórese de tirar del enchufe para desconectarlo del tomacorriente a fin de evitar dañar el cable.

5. Extraiga la batería del cargador de baterías. Sujetando el cargador de baterías con una mano, extraiga la batería del mismo.

**Descarga eléctrica en caso de baterías nuevas, etc.**

Como la substancia química interna de las baterías nuevas o las que no se hayan utilizado durante mucho tiempo no está activada, la descarga eléctrica puede ser inferior cuando se utilicen por primera y segunda vez. Este fenómeno es temporal, y el tiempo normal requerido para la recarga se restablecerá recargando las baterías 2 – 3 veces.

**Forma de hacer que las baterías duren más.**

- (1) Recargue las baterías antes de que se hayan agotado completamente.  
Si siente que la potencia de la herramienta eléctrica se debilita, deje de utilizarla y recargue su batería. Si continuase utilizando la herramienta hasta agotar la capacidad de la batería, ésta podría dañarse y su duración útil podría acortarse.
- (2) Evite realizar la recarga a altas temperaturas.  
Una batería se calentará inmediatamente después de haberla utilizado. Si recargase tal batería inmediatamente después de haberla utilizado, su substancia química interna se deterioraría, y la duración útil de la batería se acortaría. Deje la batería y recárguela después de que se haya enfriado durante cierto tiempo.
- ⚠ **PRECAUCIÓN:**
- Si utiliza continuamente el cargador de baterías, éste se calentará, lo que puede causar averías. Después de haber finalizado la carga, espere 15 minutos antes de realizar la carga siguiente.
  - Si recarga una batería caliente o expuesta al sol, la lámpara piloto puede encenderse en verde. La batería no se cargará. En tal caso, deje que la batería se enfríe antes de cargarla.

- Cuando la lámpara piloto parpadee rápidamente en rojo (a intervalos de 0.2 segundos), compruebe y elimine los objetos extraños que haya en el orificio de instalación del cargador de baterías. Si no hay objetos extraños, es probable que la batería o que el cargador de baterías esté funcionando mal. Llévelos a un centro de reparaciones autorizado.

**NOTA:**

Los tiempos de carga podrían ser mayores, dependiendo de la temperatura ambiente y de las condiciones de la batería.

**ANTES DE LA UTILIZACIÓN**

Compruebe el área de trabajo para cerciorarse de que esté libre de escombros y bien ordenada. Despeje el área de personal innecesario. Cerciérese de que la iluminación y la ventilación sean adecuadas.

**OPERACIÓN**

1. Montaje y desmontaje de la broca.
  - (1) Montaje de la broca  
Afloje el manguito girándolo hacia la izquierda (en el sentido contrario a las agujas del reloj visto desde el frente) para abrir las mordazas del portabrocas sin llave. Después de insertar una broca, etc., en el portabrocas sin llave, apriete el manguito girándolo hacia la derecha (en el sentido de las agujas del reloj visto desde el frente) (Consulte la Fig. 5).

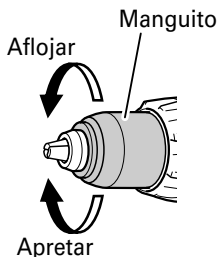

Fig. 5

**NOTA:**

Si el manguito se llegara a aflojar durante la operación, vuélvalo a apretar. La fuerza de apriete se vuelve mayor al apretarse el manguito.

- (2) Desmontaje de la broca  
Afloje el manguito girándolo hacia la izquierda (en el sentido contrario a las agujas del reloj visto desde el frente), y extraiga la broca, etc. (Consulte la Fig. 5)

**NOTA:**

- Si aprieta el manguito con las mordazas del portabrocas sin llave abiertas hasta el límite máximo, se podría escuchar un ruido de clic. Este ruido es producido por el portabrocas sin llave para evitar que se afloje, y no es una anomalía.
- Cuando el manguito no pueda desatornillarse, sujete la herramienta insertada en un tornillo de carpintero, etc. ajuste el modo de embrague a 1-11, y gire el manguito hacia la izquierda mientras accione el embrague.

2. Confirmar que la batería está puesta correctamente.
3. Instalación/desmontaje del asa lateral.

**⚠ PRECAUCIÓN:**

- **Instale firmemente el asa lateral. Si está flojo, el asa lateral podría girar o caer y producir lesiones.**

- (1) Instale el asa lateral de manera que los salientes de la unidad principal encajen en las ranuras del asa lateral. Apriete la empuñadura después de comprobar que el asa lateral no se encuentre encima del saliente de prevención de deslizamiento. (Fig. 6)
- (2) Para desmontar el asa lateral, afloje la empuñadura.

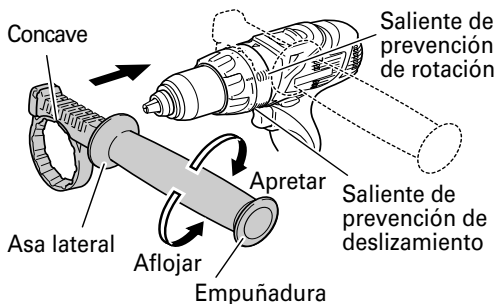

Fig. 6

4. Examinar la dirección de rotación. La broca rota hacia la derecha (mirándola desde atrás) al oprimir el lado R (der.) de inversión. El lado L (izq.) se usa para hacer girar la broca a la izquierda (Vea las Fig. 7). (Las marcas (L) y (R) están en el cuerpo del taladro.)

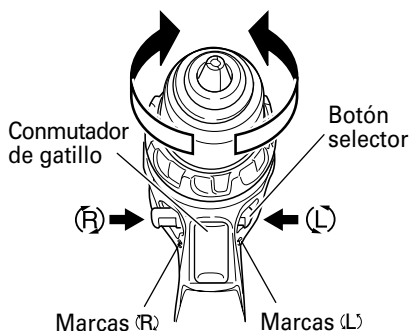
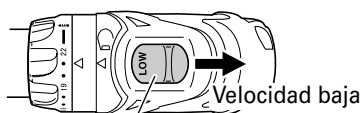

Fig. 7

- Cuando se tira del gatillo del interruptor, la herramienta gira.  
Cuando se suelta el gatillo, la herramienta se detiene.
  - La velocidad rotacional de la taladradora podrá controlarse variando la presión con la que se tire del interruptor de gatillo. La velocidad será baja cuando se tire ligeramente del gatillo, y aumentará a medida que se tire más de él.
  - Cuando presione el disparado, el freno se aplicará inmediatamente.
5. Cambio de velocidad de rotación.



Mando de cambio

Fig. 8

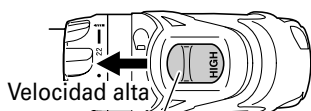

Mando de cambio

Fig. 9

Operar la perilla de cambio para cambiar la velocidad de rotación. Oprimir el botón de cierre para desencanchar el cerrojo y mover la perilla de cambio en la dirección de la flecha (Ver las Figs. 8 y 9).

Cuando la perilla de cambio se deja en "LOW", el taladro gira despacio, mientras que en la marca "HIGH" gira rápidamente.

### ⚠ PRECAUCIÓN:

- Cuando se cambia la velocidad de rotación con la perilla de cambio, confirmar que el interruptor se desconecta y la perilla selectora queda en "O" (OFF).  
Cambiar la velocidad mientras rota el motor puede hacer que se dañen los engranajes.
- Cuando se requiera una gran fuerza para la operación (operaciones indicadas en la tabla siguiente) ponga el mando de cambio en "LOW". Si estuviese en "HIGH" al utilizar la unidad, el motor podría quemarse o funcionar mal prematuramente.

6. Cambie la velocidad de rotación de la función selectora de modo (Fig. 11).

### ⚠ PRECAUCIÓN:

- No someta el panel interruptor a impactos o daños.
- Seleccione el modo alto/bajo cuando suelte el disparador. De lo contrario podría funcionar incorrectamente.

- (1) Cambie la velocidad de rotación del interruptor selector  
La velocidad de giro cambia en 4 pasos cada vez que se presiona el interruptor selector alto/bajo.



Tabla 4 Ejemplos de ajustes de la función selectora del modo de apriete

Interruptor selector de velocidad de giro	Bajo 1	Bajo 2	Medio	Alto
Mando de cambio	Lento  Rápido			
BAJO (Lento)	Apretar tornillos de máquina de diámetro pequeño, golpear tornillos, etc.		Apretar tornillos de Madera, perforar agujeros de diámetro grande, etc.	
ALTO (Rápido)			Perforar agujeros de diámetro pequeño, etc.	

7. Ambito y sugerencias para las utilizaciones  
El ámbito de utilización para los diversos tipos de trabajos basados en la estructura mecánica de esta unidad es como se indica en la Tabla 5.

Tabla 5

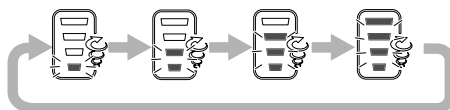
Trabajo		Sugerencias
Taladrado	Madera	Utilizar par taladrar.
	Acero	
	Aluminio	
Apriete de tornillos	Tornillo para metales	Utilizar el destornillador o el receptáculo que concuerden con el diámetro del tornillo.
	Tornillo para madera	Utilizar después de haber taladrado un agujero guía.

8. Confirmar la posición del dial del embrague (Ver la Fig. 10).  
El par de apriete de esta unidad se puede ajustar en base a la posición de ajuste del dial del embrague.

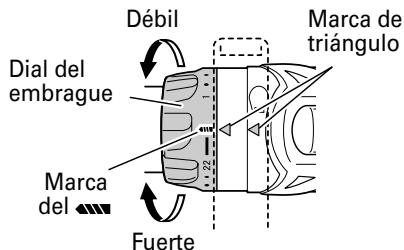

Fig. 10

- (1) Cuando utilice esta unidad como destornillador, alinee uno de los números "1, 3, 5 ... 22" del dial del embrague, o los puntos, con la marca de triángulo del cuerpo exterior.
- (2) Cuando utilice esta unidad como taladro, alinee la marca de taladro "▲" del dial del embrague con la marca de triángulo del cuerpo exterior.



**PRECAUCIÓN:**

- El dial del embrague no se puede ajustar entre los números "1, 3, 5 ... 22" ni los puntos.
- Evite usar la unidad con el número del dial del embrague entre "22" y la línea provista en el medio de la marca del taladro "▲". Si lo hiciese, se podrían producir daños (Consulte la Fig. 11).

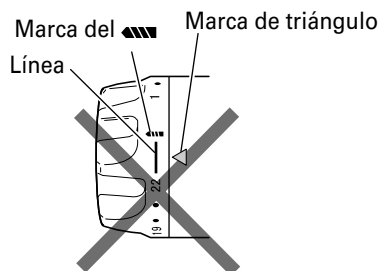

Fig. 11

## 9. Ajuste del par de apriete.

## (1) Par de apriete

La intensidad del par de apriete deberá corresponder con el diámetro del tornillo. Cuando se utiliza un par excesivo el tornillo se romperá o se dañará su cabeza. Asegúrese de ajustar la posición del dial del embrague de acuerdo con el diámetro del tornillo.

## (2) Indicación del par de apriete (Consulte la Fig. 10)

El par de apriete difiere según el tipo de tornillo y del material que se está apretando. La unidad indica el par de apriete mediante los números "1, 3, 5 ... 22" que aparecen en el dial del embrague, y los puntos. El par de apriete en la posición "1" es el más débil, y el más fuerte es el del número más alto.

- (3) Ajuste del par de apriete (Consulte la Fig. 10)  
Gire el dial del embrague y alinee los números "1, 3, 5, ... 22" del dial del embrague, o los puntos, con la marca de triángulo provista en el cuerpo exterior. Ajuste la tapa en la dirección de par débil o fuerte, según el par que necesite.

## ⚠ PRECAUCIÓN:

- El giro del motor podrá trabarse mientras que se usa la unidad como taladro. Tenga cuidado de no bloquear el motor mientras que se está operando el atornillador taladro.
- Cuando ponga el mando de cambio en "HIGH" (alta velocidad) y la posición del dial del embrague sea "17" a "22", puede suceder que el embrague no entre en toma y que el motor se bloquee. En tal caso, ponga el mando de cambio en "LOW" (baja velocidad).
- Si se traba el motor, desconectarlo de inmediato. Si el motor se traba por cierto tiempo, puede quemarse tanto él como la batería.
- Un apriete excesivo podrá causar la rotura del tornillo.
- Se produce un ruido de zumbido antes de que el motor empiece a girar, lo cual no indica problema alguno de la máquina.

Tabla 6

Utilizaciones		Posición de la cubierta	Selección de la velocidad de rotación (Posición del mando de cambio)	
			LOW (Baja velocidad)	HIGH (Alta velocidad)
Apriete de tornillos	Tornillo para metales	1 - 22	Para tornillos de 4 mm de diámetro o menos.	Para tornillos de 6 mm de diámetro o menos.
	Tornillo para madera	1 -	Para tornillos de 8 mm de diámetro nominal o menos.	Para tornillos de 4,8 mm de diámetro nominal o menos.
Taladrado	Medera		Para diámetro de 65 mm o menos. (DS18DBL) Para diámetro de 50 mm o menos. (DS14DBL)	Para diámetro de 24 mm o menos.
	Metal		Para taladrar con un taladro de trabajos en hierro.	_____

## 10. Acerca del indicador de batería restante

Al pulsar el interruptor del indicador de batería restante, se ilumina el indicador luminoso de batería restante y puede comprobarse la potencia restante. (Fig. 12)

Al retirar el dedo de dicho interruptor, el indicador luminoso de batería restante se apaga. La Tabla 7 muestra el estado del indicador luminoso de batería restante y la potencia de batería restante.

Tabla 7

Estado del indicador	Potencia de batería restante
	La potencia restante de la batería es suficiente.
	La potencia restante de la batería se encuentra a la mitad.
	La potencia restante de la batería está prácticamente agotada. Recargue la batería cuanto antes.

Dado que el indicador de batería restante muestra resultados ligeramente diferentes según la temperatura ambiental y las características de la batería, utilice su lectura como referencia.

**NOTA:**

- No golpee con fuerza ni rompa el panel de interruptores. Pueden producirse problemas.
- Para reducir el consumo de la potencia de batería, el indicador luminoso de batería restante se ilumina mientras se mantiene presionado el interruptor del indicador de batería restante.

11. Uso del gancho

El gancho se usa para colgarse la herramienta con alimentación eléctrica del cinturón mientras se trabaja.

**⚠ PRECAUCIÓN:**

- Cuando se utiliza el gancho, se debe sujetar la herramienta con firmeza para que no se caiga por accidente. Al caer, puede provocar un accidente.
- No ajuste ninguna broca en el extremo de la herramienta de alimentación eléctrica si la lleva enganchada del cinturón. Si la herramienta tiene ajustada una broca afilada, por ejemplo una perforadora, y se lleva enganchada al cinturón, puede resultar lesionado.
- Instale el gancho de forma segura. Si no está correctamente colocado, puede provocar lesiones durante su uso.

(1) Retirada del gancho.

Extraiga los tornillos que sujetan el gancho con un destornillador Philips. (Fig. 12)

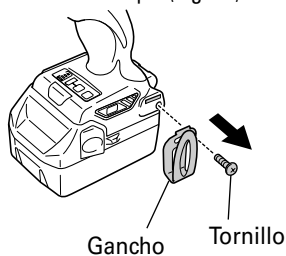

Fig. 12

- (2) Colocación del gancho y ajuste de los tornillos. Instale el gancho en la ranura de la herramienta de alimentación eléctrica de forma segura y apriete los tornillos de manera que el gancho quede firmemente sujeto. (Fig. 13)

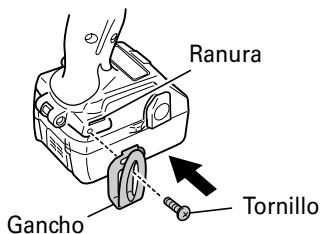

Fig. 13

**PRECAUCIONES OPERACIONALES**

1. Reposo de la herramienta después de un funcionamiento prolongado
  - (1) La herramienta eléctrica está equipada con un circuito de protección de la temperatura para proteger el motor. Apretar las tuercas continuamente puede hacer que la temperatura de la unidad aumente, activando el circuito de protección de la temperatura y parando el funcionamiento automáticamente. Si ocurre esto, deje que la herramienta eléctrica se enfríe antes de volverla a utilizar.
  - (2) Tras una tarea de apriete de tornillos de madera, deje la unidad en reposo durante unos 15 minutos al reemplazar la batería. Si reinicia la tarea inmediatamente después de reemplazar la batería, aumentaría la temperatura del motor, del interruptor, etc., con los consiguientes riesgos de quemadura.



## MANTENIMIENTO E INSPECCIÓN

**⚠ PRECAUCIÓN:** Extraiga la batería antes de realizar cualquier trabajo de inspección o de mantenimiento.

1. Comprobación de las condiciones de la broca  
Las brocas deberán comprobarse regularmente. Si una broca está desgastada o rota, puede patinar o reducir la eficacia del motor, o hacer que se queme.  
Reemplace las brocas gastadas por otras nuevas.

**⚠ PRECAUCIÓN:**  
**Si utiliza una broca de destornillador con su punta desgastada o rota, puede resultar peligroso, porque patinará. Por lo tanto reemplácela por otra nueva.**

2. Comprobación de los tornillos  
Los tornillos son peligrosos. Inspecciónelos regularmente y cerciórese de que estén bien apretados.

**⚠ PRECAUCIÓN:**  
**La utilización de una herramienta eléctrica con tornillos flojos es extremadamente peligrosa.**

3. Comprobación del polvo  
El polvo podrá eliminarse con un paño suave y seco o ligeramente humedecido en agua jabonosa. No utilice lejía, cloro, gasolina, ni diluidor de pintura, porque podrían dañar el plástico.
4. Eliminación de las baterías agotadas

**⚠ ADVERTENCIA:**  
**No tire las baterías agotadas. Las baterías pueden explotar si se incineran. El producto que ha adquirido contiene una batería. La batería es reciclable. Cuando se agote su duración útil, de acuerdo con las leyes estatales y locales, puede ser ilegal tirar esta batería a la basura. Solicite a las autoridades locales los detalles sobre las opciones de reciclado o de la forma de deshacerse apropiadamente de la batería.**

5. Almacenamiento  
Guarde la herramienta en un lugar con menos de 104°F (40°C) y fuera del alcance de niños.
6. Mantenimiento y reparación  
Todas las herramientas eléctricas de calidad requieren de vez en cuando el servicio de mantenimiento o el reemplazo de piezas debido al desgaste producido durante la utilización normal. Para asegurarse de que solamente se utilicen piezas de reemplazo autorizadas, todos los servicios de mantenimiento y reparación deberán realizarse SOLAMENTE EN UN CENTRO DE REPARACIONES AUTORIZADO POR HITACHI.

7. Lista de repuestos

**⚠ PRECAUCIÓN:**  
**La reparación, modificación e inspección de las herramientas eléctricas Hitachi deben ser realizadas por un Centro de Servicio Autorizado de Hitachi.**

**Esta lista de repuestos será de utilidad si es presentada junto con la herramienta al Centro de Servicio Autorizado de Hitachi para solicitar la reparación o cualquier otro tipo de mantenimiento.**

**En el manejo y el mantenimiento de las herramientas eléctricas, se deberán observar las normas y reglamentos vigentes en cada país.**

### MODIFICACIONES:

Hitachi Power Tools introduce constantemente mejoras y modificaciones para incorporar los últimos avances tecnológicos.

Por consiguiente, algunas partes pueden ser modificadas sin previo aviso.

## GUIA DE IDENTIFICACION DE PROBLEMAS

### ⚠ ADVERTENCIA

- Para evitar sufrir lesiones debido a un arranque accidental, ponga el interruptor en la posición OFF (apagado) y retire el enchufe de la lijadora de la fuente de alimentación antes de hacer cualquier ajuste.
- Todas las reparaciones eléctricas o mecánicas deberán ser realizadas únicamente por técnicos de servicio calificados. Póngase en contacto con un Centro de Servicio Autorizado de Hitachi.

Problema	Posible Causa	Posible Solución
La herramienta no se pondrá en marcha.	Batería no instalada correctamente.	Comprobar la instalación de la batería.
	Batería no cargada.	Cargar la batería utilizando el cargador adecuado.
	Batería recalentada.	Retirar la batería de la herramienta y dejar que se enfríe.
La batería no se cargará.	Paquete de batería no instalado en el cargador correctamente.	Introducir batería en el cargador hasta que la luz del estado del cargador (roja) aparezca.
	Cargador no enchufado.	Enchufar el cargador en un receptáculo en funcionamiento.
	Temperatura de la batería demasiado caliente	Retire la batería del cargador, enfríe la batería. Para más información, consulte la sección "Método de Carga".
	Temperatura de la batería demasiado fría	Retire la batería del cargador, desplace la temperatura y el cargador a una temperatura de aire superior a 32°F (0°C). Para más información, consulte la sección "Método de Carga".

## ACCESORIOS

### ⚠ ADVERTENCIA:

UTILICE únicamente repuestos y accesorios autorizados por HITACHI. No utilice nunca repuestos o accesorios no previstos para usar con esta herramienta. Si tiene dudas en cuanto a la seguridad de usar determinado repuesto o accesorio junto con su herramienta, póngase en contacto con HITACHI.

La utilización de otros accesorios puede resultar peligrosa y causar lesiones o daños mecánicos.

### NOTA:

Las especificaciones están sujetas a cambio sin ninguna obligación por parte de HITACHI.

### ACCESORIOS ESTÁNDAR

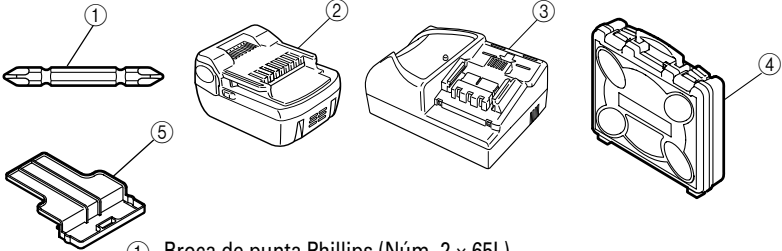
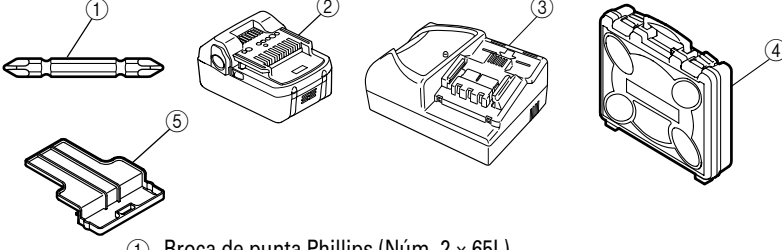
DS14DBL	 <p>① Broca de punta Phillips (Núm. 2 x 65L) (N° de código 983006) ..... 1</p> <p>② Batería (BSL1430) ..... 2</p> <p>③ Cargador de baterías (UC18YRSL) ..... 1</p> <p>④ Caja de plástico ..... 1</p> <p>⑤ Taps de batería (N° de código 329897) ..... 1</p>
DS18DBL	 <p>① Broca de punta Phillips (Núm. 2 x 65L) (N° de código 983006) ..... 1</p> <p>② Batería (BSL1830) ..... 2</p> <p>③ Cargador de baterías (UC18YRSL) ..... 1</p> <p>④ Caja de plástico ..... 1</p> <p>⑤ Taps de batería (N° de código 329897) ..... 1</p>

### ACCESORIOS OPCIONALES.....de venta por separado

1. Batería (BSL1430) (Para DS14DBL)
2. Batería (BSL1830) (Para DS18DBL)

### NOTA:

Las especificaciones están sujetas a cambio sin ninguna obligación por parte de HITACHI.

DS14DBL

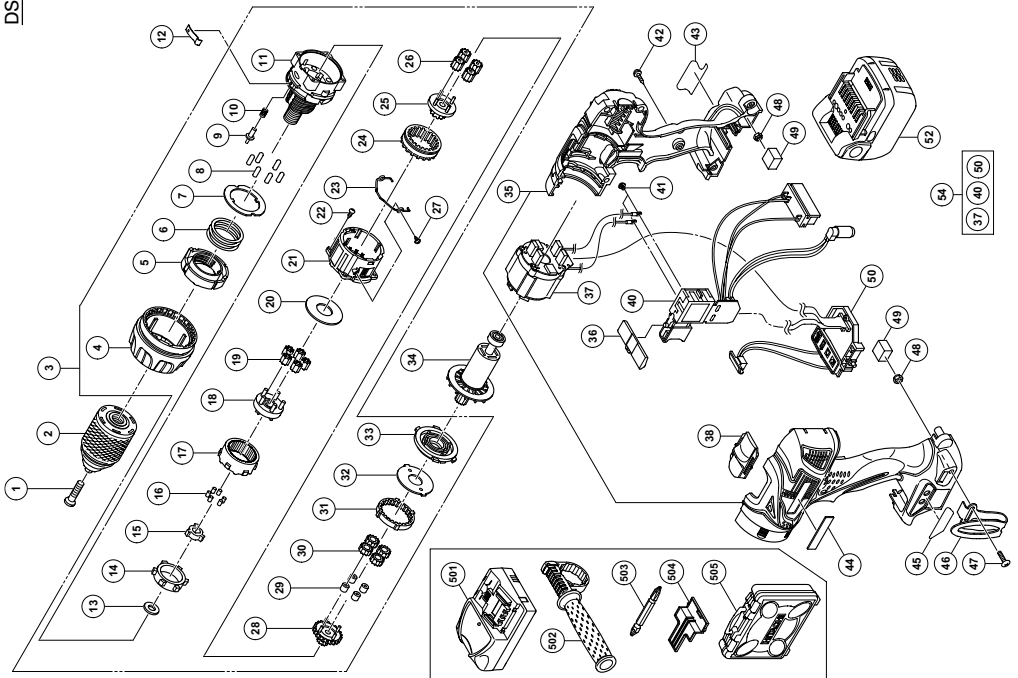

Item No.	Part Name	QTY
33	MOTOR SPACER	1
34	ROTOR PINION	1
35	HOUSING (A) (B) SET	1
36	PUSH BUTTON	1
37	STATOR FET PCB	1
38	SHIFT KNOB	1
40	DC SPEED CONTROL SWITCH	1
41	MACHINE SCREW (W/SP. WASHER) M3 x 5	2
42	TAPPING SCREW (W/FLANGE) D3 x 16	9
43	NAME PLATE	1
44	HITACHI PLATE	1
45	PANEL SHEET (B)	1
46	HOOK (A)	1
47	TRUSS HD. SCREW M4	1
48	LOCK NUT M4	2
49	PACKING	2
50	CONTROLLER	1
52	BATTERY BSL1430	1
54	WIRING ASS'Y	1
501	CHARGER UC18YRSL	1
502	SIDE HANDLE	1
503	PLUS DRIVER BIT (C)	1
504	BATTERY COVER	1
505	CASE	1

Item No.	Part Name	QTY
1	SPECIAL SCREW (LEFT HAND) M6 x 23	1
2	KEYLESS CHUCK 13MM	1
3	GEAR BOX ASS'Y	1
4	FRONT CAP	1
5	NUT	1
6	SPRING	1
7	THRUST WASHER	1
8	PIN	6
9	STOPPER	2
10	STOPPER SPRING	2
11	FRONT CASE	1
12	CLICK SPRING	1
13	WASHER (A)	1
14	LOCK RING (A)	1
15	LOCK CAM	1
16	NEEDLE ROLLER	6
17	RING GEAR	1
18	CARRIER	1
19	PLANET GEAR (C)	5
20	WASHER (A)	1
21	REAR CASE	1
22	TAPPING SCREW D3 x 12	4
23	SHIFT ARM	1
24	SLIDE RING GEAR	1
25	PINION (C)	1
26	PLANET GEAR (B)	4
27	TAPPING SCREW D2	2
28	PINION (B)	1
29	NEEDLE BEARING	4
30	PLANET GEAR (A)	4
31	FIRST RING GEAR	1
32	WASHER (B)	1

DS18DBL

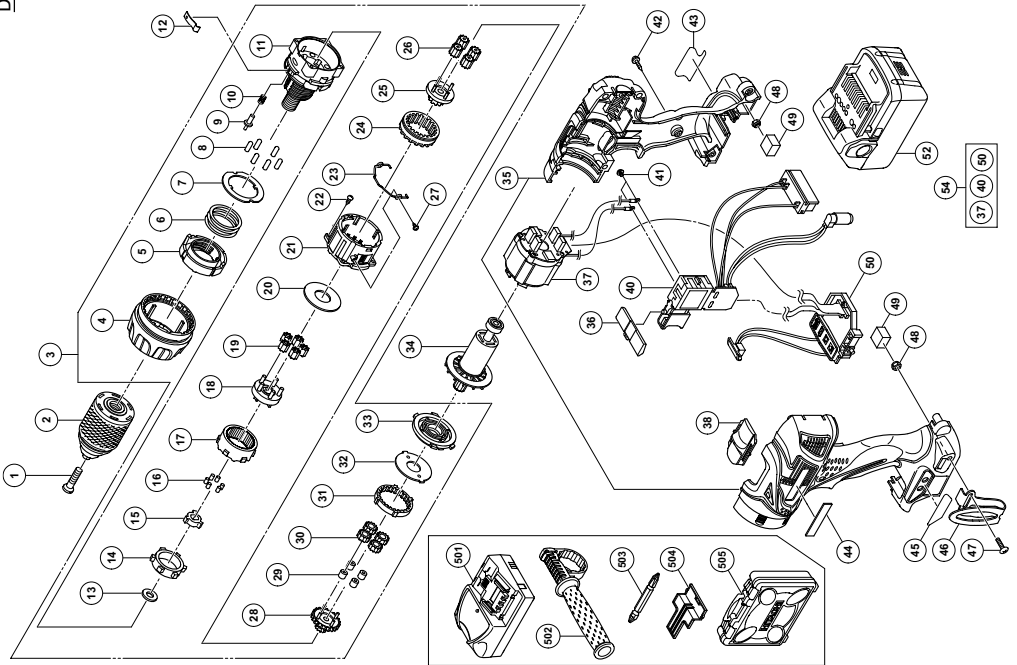

Item No.	Part Name	QTY	Item No.	Part Name	QTY
1	SPECIAL SCREW (LEFT HAND) M6 x 23	1	33	MOTOR SPACER	1
2	KEYLESS CHUCK 13MM	1	34	ROTOR PINION	1
3	GEAR BOX ASS'Y	1	35	HOUSING (A) (B) SET	1
4	FRONT CAP	1	36	PUSH BUTTON	1
5	NUT	1	37	STATOR FET PCB	1
6	SPRING	1	38	SHIFT KNOB	1
7	THRUST WASHER	1	40	DC SPEED CONTROL SWITCH	1
8	PIN	6	41	MACHINE SCREW (W/SP. WASHER) M3 x 5	2
9	STOPPER	2	42	TAPPING SCREW (W/FLANGE) D3 x 16	9
10	STOPPER SPRING	2	43	NAME PLATE	1
11	FRONT CASE	1	44	HITACHI PLATE	1
12	CLICK SPRING	1	45	PANEL SHEET (B)	1
13	WASHER (A)	1	46	HOOK (A)	1
14	LOCK RING (A)	1	47	TRUSS HD. SCREW M4	1
15	LOCK CAM	1	48	LOCK NUT M4	2
16	NEEDLE ROLLER	6	49	PACKING	2
17	RING GEAR	1	50	CONTROLLER	1
18	CARRIER	1	52	BATTERY BSL1830	1
19	PLANET GEAR (C)	5	54	WIRING ASS'Y	1
20	WASHER (A)	1	501	CHARGER UC18YRSL	1
21	REAR CASE	1	502	SIDE HANDLE	1
22	TAPPING SCREW D3 x 12	4	503	PLUS DRIVER BIT (C)	1
23	SHIFT ARM	1	504	BATTERY COVER	1
24	SLIDE RING GEAR	1	505	CASE	1
25	PINION (C)	1			
26	PLANET GEAR (B)	4			
27	TAPPING SCREW D2	2			
28	PINION (B)	1			
29	NEEDLE BEARING	4			
30	PLANET GEAR (A)	4			
31	FIRST RING GEAR	1			
32	WASHER (B)	1			



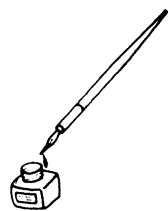



Please contact HITACHI KOKI U.S.A. LTD. at 1-800-59-TOOLS (toll free), or HITACHI AUTHORIZED POWER TOOL SERVICE CENTER regarding COLLECTION.



Pour le RAMASSAGE, contacter HITACHI KOKI U.S.A. LTD. au 1-800-59-TOOLS (appel gratuit), ou UN SERVICE APRÈS-VENTE D'OUTILS ÉLECTRIQUE AGRÉÉ PAR HITACHI.



Con respecto a la RECOLECCIÓN de baterías, póngase en contacto con HITACHI KOKI U.S.A. LTD. número 1-800-59-TOOLS (llamada gratis), o con HITACHI AUTHORIZED POWER TOOL SERVICE CENTER.

Issued by



**Hitachi Koki Co., Ltd.**

Sinagawa Intercity Tower A, 15-1, Konan 2-chome,  
Minato-ku, Tokyo 108-6020, Japan

Distributed by



**Hitachi Koki U.S.A., Ltd.**

3950 Steve Reynolds Blvd.  
Norcross, GA 30093



**Hitachi Koki Canada Co.**

450 Export Blvd. Unit B,  
Mississauga ON L5T 2A4