

# HITACHI

Model  
Modèle  
Modelo

**DS 14DVC • DS 18DVC**

Cordless Driver Drill  
Perceuse-visseuse sans fil  
Taladro atornillador a batería

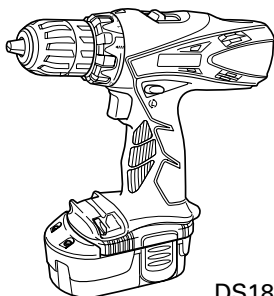

DS18DVC

## SAFETY INSTRUCTIONS AND INSTRUCTION MANUAL

### ⚠ WARNING

**IMPROPER OR UNSAFE** use of this power tool can result in death or serious bodily injury!

This manual contains important information about product safety. Please read and understand this manual **BEFORE** operating the power tool. Please keep this manual available for other users and owners before they use the power tool. This manual should be stored in safe place.

## INSTRUCTIONS DE SECURITE ET MODE D'EMPLOI

### ⚠ AVERTISSEMENT

Une utilisation **INCORRECTE OU DANGEREUSE** de cet outil motorisé peut entraîner la mort ou de sérieuses blessures corporelles!

Ce mode d'emploi contient d'importantes informations à propos de la sécurité de ce produit. Prière de lire et de comprendre ce mode d'emploi **AVANT** d'utiliser l'outil motorisé. Garder ce mode d'emploi à la disponibilité des autres utilisateurs et propriétaires avant qu'ils utilisent l'outil motorisé. Ce mode d'emploi doit être conservé dans un endroit sûr.

## INSTRUCCIONES DE SEGURIDAD Y MANUAL DE INSTRUCCIONES

### ⚠ ADVERTENCIA

¡La utilización **INAPROPIADA O PELIGROSA** de esta herramienta eléctrica puede resultar en lesiones de gravedad o la muerte!

Este manual contiene información importante sobre la seguridad del producto. Lea y comprenda este manual **ANTES** de utilizar la herramienta eléctrica. Guarde este manual para que puedan leerlo otras personas antes de utilizar la herramienta eléctrica. Este manual debe ser guardado en un lugar seguro.

**Hitachi Koki**

# CONTENTS

English	Page		Page
IMPORTANT SAFETY INFORMATION .....	4	<b>ASSEMBLY AND OPERATION</b> .....	12
MEANINGS OF SIGNAL WORDS .....	4	APPLICATIONS .....	12
<b>SAFETY</b> .....	4	REMOVAL AND INSTALLATION METHOD OF BATTERY .....	12
GENERAL SAFETY RULES .....	4	CHARGING METHOD .....	12
SPECIFIC SAFETY RULES AND SYMBOLS .....	6	BEFORE USE .....	14
IMPORTANT SAFETY INSTRUCTIONS FOR BATTERY CHARGER .....	7	OPERATION .....	14
IMPORTANT SAFETY INSTRUCTIONS FOR USE OF THE BATTERY AND BATTERY CHARGER .....	7	THE SCOPE AND SUGGESTIONS FOR USES .....	17
<b>FUNCTIONAL DESCRIPTION</b> .....	9	HOW TO SELECT TIGHTENING TORQUE .....	17
NAME OF PARTS .....	9	<b>MAINTENANCE AND INSPECTION</b> .....	18
SPECIFICATIONS .....	11	<b>TROUBLESHOOTING GUIDE</b> .....	19
		<b>ACCESSORIES</b> .....	20
		STANDARD ACCESSORIES .....	20
		OPTIONAL ACCESSORIES .....sold separately ...	20
		<b>PARTS LIST</b> .....	56

## HITACHI AUTHORIZED SERVICE CENTERS

Service under this warranty is available from Hitachi Koki U.S.A., Ltd. at:

### IN THE U.S.A.

3950 Steve Reynolds Blvd. Norcross, GA 30093

9409 Owensmouth Ave. Chatsworth, CA 91311

OR CALL: (800) 829-4752 for a service center  
nearest you.

### IN CANADA

450 Export Blvd. Unit B, Mississauga, ON L5T 2A4

OR CALL: (800) 970-2299 for a service center  
nearest you.

# TABLE DES MATIERES

Français	Page		Page
INFORMATIONS IMPORTANTES DE SÉCURITÉ ..	21	<b>ASSEMBLAGE ET FONCTIONNEMENT</b> .....	29
SIGNIFICATION DES MOTS D'AVERTISSEMENT ..	21	UTILISATIONS .....	29
<b>SÉCURITÉ</b> .....	21	MÉTHODE DE RETRAIT ET D'INSTALLATION DE LA BATTERIE .....	29
AVERTISSEMENTS DE SÉCURITÉ GÉNÉRAUX CONCERNANT LES OUTILS ÉLECTRIQUES... ..	21	MÉTHODE DE RECHARGE .....	29
REGLES DE SECURITE SPECIFIQUES ET SYMBOLES .....	23	AVANT L'UTILISATION .....	31
CONSIGNES DE SÉCURITÉ IMPORTANTES POUR LE CHARGEUR DE BATTERIE .....	24	UTILISATION .....	31
CONSIGNES DE SÉCURITÉ IMPORTANTES POUR L'UTILISATION DE LA BATTERIE ET DU CHARGEUR DE BATTERIE .....	25	PLAGE D'UTILISATION ET SUGGESTIONS .....	34
<b>DESCRIPTION FONCTIONNELLE</b> .....	26	SÉLECTION DU COUPLE DE SERRAGE .....	34
NOM DES PARTIES .....	26	<b>ENTRETIEN ET INSPECTION</b> .....	35
SPECIFICATIONS .....	28	<b>GUIDE DE DÉPANNAGE</b> .....	36
		<b>ACCESSOIRES</b> .....	37
		ACCESSOIRES STANDARD .....	37
		ACCESSOIRES EN OPTION .....vendus séparément .....	37
		<b>LISTE DES PIECES</b> .....	56

## CENTRES TECHNIQUES HITACHI AGREES

La réparation est réalisée dans le cadre de cette garantie par Hitachi Koki U.S.A., Ltd.:

### AUX ETATS-UNIS

3950 Steve Reynolds Blvd. Norcross, GA 30093

9409 Owensmouth Ave. Chatsworth, CA 91311

OU APPELEZ LE: (800) 829-4752 pour connaître  
le centre technique le plus  
proche de chez vous.

### AU CANADA

450 Export Blvd. Unit B, Mississauga, ON L5T 2A4

OU APPELEZ LE: (800) 970-2299 pour connaître  
le centre technique le plus  
proche de chez vous.

# ÍNDICE

Español	Página	Página	
INFORMACIÓN IMPORTANTE SOBRE SEGURIDAD .....	38	<b>MONTAJE Y OPERACIÓN</b> .....	47
SIGNIFICADO DE LAS PALABRAS DE SENALIZACIÓN .....	38	APLICACIONES .....	47
<b>SEGURIDAD</b> .....	38	MÉTODO DE EXTRACCIÓN E INSTALACIÓN DE LA BATERÍA .....	47
ADVERTENCIAS DE SEGURIDAD GENERAL DE LA HERRAMIENTA ELÉCTRICA .....	38	MÉTODO DE CARGA .....	47
NORMAS Y SÍMBOLOS ESPECÍFICOS DE SEGURIDAD .....	40	ANTES DE LA UTILIZACIÓN .....	49
INSTRUCCIONES IMPORTANTES DE SEGURIDAD PARA EL CARGADOR DE BATERÍAS .....	41	OPERACIÓN .....	49
INSTRUCCIONES IMPORTANTES DE SEGURIDAD PARA LA BATERÍA Y EL CARGADOR DE BATERÍAS .....	42	ALCANCE Y SUGERENCIAS PARA LA UTILIZACIÓN .....	52
<b>DESCRIPCIÓN FUNCIONAL</b> .....	44	FORMA DE SELECCIONAR EL PAR DE APRIETE .....	52
NOMENCLATURA .....	44	<b>MANTENIMIENTO E INSPECCIÓN</b> .....	53
ESPECIFICACIONES .....	46	<b>GUIA DE IDENTIFICACION DE PROBLEMAS</b> .....	54
		<b>ACCESORIOS</b> .....	55
		ACCESORIOS ESTÁNDAR .....	55
		ACCESORIOS OPCIONALES .....de venta por separado .....	55
		<b>LISTA DE PIEZAS</b> .....	56

## CENTROS DE SERVICIO AUTORIZADOS DE HITACHI

Hitachi Koki U.S.A., Ltd. proporciona un servicio de reparaciones bajo esta garantía en:

### EN EE. UU.

3950 Steve Reynolds Blvd. Norcross, GA 30093

9409 Owensmouth Ave. Chatsworth, CA 91311

O LLAME AL: (800) 829-4752 para informarse del centro de reparaciones más cercano.

### EN CANADA

450 Export Blvd. Unit B, Mississauga, ON L5T 2A4

O LLAME AL: (800) 970-2299 para informarse del centro de reparaciones más cercano.

---

## IMPORTANT SAFETY INFORMATION

---

Read and understand all of the safety precautions, warnings and operating instructions in the Instruction Manual before operating or maintaining this power tool.

Most accidents that result from power tool operation and maintenance are caused by the failure to observe basic safety rules or precautions. An accident can often be avoided by recognizing a potentially hazardous situation before it occurs, and by observing appropriate safety procedures.

Basic safety precautions are outlined in the "SAFETY" section of this Instruction Manual and in the sections which contain the operation and maintenance instructions.

Hazards that must be avoided to prevent bodily injury or machine damage are identified by WARNINGS on the power tool and in this Instruction Manual.

**NEVER** use this power tool in a manner that has not been specifically recommended by HITACHI.

---

## MEANINGS OF SIGNAL WORDS

---

**WARNING** indicates a potentially hazardous situations which, if ignored, could result in death or serious injury.

**CAUTION** indicates a potentially hazardous situations which, if not avoided, may result in minor or moderate injury, or may cause machine damage.

**NOTE** emphasizes essential information.

# SAFETY

---

## GENERAL SAFETY RULES

---

### **WARNING:**

#### **Read all instructions**

Failure to follow all instructions listed below may result in electric shock, fire and/or serious injury.

The term "power tool" in all of the warnings listed below refers to your mains-operated (corded) power tool or battery-operated (cordless) power tool.

## SAVE THESE INSTRUCTIONS

- 1) **Work area safety**
  - a) **Keep work area clean and well lit.**  
Cluttered or dark areas invite accidents.
  - b) **Do not operate power tools in explosive atmospheres, such as in the presence of flammable liquids, gases or dust.**  
Power tools create sparks which may ignite the dust or fumes.
  - c) **Keep children and bystanders away while operating a power tool.**  
Distractions can cause you to lose control.
- 2) **Electrical safety**
  - a) **Power tool plugs must match the outlet. Never modify the plug in any way. Do not use any adapter plugs with earthed (grounded) power tools.**  
Unmodified plugs and matching outlets will reduce risk of electric shock.
  - b) **Avoid body contact with earthed or grounded surfaces such as pipes, radiators, ranges and refrigerators.**  
There is an increased risk of electric shock if your body is earthed or grounded.
  - c) **Do not expose power tools to rain or wet conditions.**  
Water entering a power tool will increase the risk of electric shock.
  - d) **Do not abuse the cord. Never use the cord for carrying, pulling or unplugging the power tool.**  
**Keep cord away from heat, oil, sharp edges or moving parts.**  
Damaged or entangled cords increase the risk of electric shock.
  - e) **When operating a power tool outdoors, use an extension cord suitable for outdoor use.**  
Use of a cord suitable for outdoor use reduces the risk of electric shock.
- 3) **Personal safety**
  - a) **Stay alert, watch what you are doing and use common sense when operating a power tool. Do not use a power tool while you are tired or under the influence of drugs, alcohol or medication.**  
A moment of inattention while operating power tools may result in serious personal injury.

- b) Use safety equipment. Always wear eye protection.**  
Safety equipment such as dust mask, non-skid safety shoes, hard hat, or hearing protection used for appropriate conditions will reduce personal injuries.
- c) Avoid accidental starting. Ensure the switch is in the off position before plugging in.**  
Carrying power tools with your finger on the switch or plugging in power tools that have the switch on invites accidents.
- d) Remove any adjusting key or wrench before turning the power tool on.**  
A wrench or a key left attached to a rotating part of the power tool may result in personal injury.
- e) Do not overreach. Keep proper footing and balance at all times.**  
This enables better control of the power tool in unexpected situations.
- f) Dress properly. Do not wear loose clothing or jewellery. Keep your hair, clothing and gloves away from moving parts.**  
Loose clothes, jewellery or long hair can be caught in moving parts.
- g) If devices are provided for the connection of dust extraction and collection facilities, ensure these are connected and properly used.**  
Use of these devices can reduce dust-related hazards.
- 4) Power tool use and care**
- a) Do not force the power tool. Use the correct power tool for your application.**  
The correct power tool will do the job better and safer at the rate for which it was designed.
- b) Do not use the power tool if the switch does not turn it on and off.**  
Any power tool that cannot be controlled with the switch is dangerous and must be repaired.
- c) Disconnect the plug from the power source and/or the battery pack from the power tool before making any adjustments, changing accessories, or storing power tools.**  
Such preventive safety measures reduce the risk of starting the power tool accidentally.
- d) Store idle power tools out of the reach of children and do not allow persons unfamiliar with the power tool or these instructions to operate the power tool.**  
Power tools are dangerous in the hands of untrained users.
- e) Maintain power tools. Check for misalignment or binding of moving parts, breakage of parts and any other condition that may affect the power tools operation. If damaged, have the power tool repaired before use.**
- Many accidents are caused by poorly maintained power tools.
- f) Keep cutting tools sharp and clean.**  
Properly maintained cutting tools with sharp cutting edges are less likely to bind and are easier to control.
- g) Use the power tool, accessories and tool bits etc., in accordance with these instructions and in the manner intended for the particular type of power tool, taking into account the working conditions and the work to be performed.**  
Use of the power tool for operations different from those intended could result in a hazardous situation.
- 5) Battery tool use and care**
- a) Ensure the switch is in the off position before inserting battery pack.**  
Inserting the battery pack into power tools that have the switch on invites accidents.
- b) Recharge only with the charger specified by the manufacturer.**  
A charger that is suitable for one type of battery pack may create a risk of fire when used with another battery pack.
- c) Use power tools only with specifically designated battery packs.**  
Use of any other battery packs may create a risk of injury and fire.
- d) When battery pack is not in use, keep it away from other metal objects like paper clips, coins, keys, nails, screws, or other small metal objects that can make a connection from one terminal to another.**  
Shorting the battery terminals together may cause burns or a fire.
- e) Under abusive conditions, liquid may be ejected from the battery, avoid contact. If contact accidentally occurs, flush with water. If liquid contacts eyes, additionally seek medical help.** Liquid ejected from the battery may cause irritation or burns.
- 6) Service**
- a) Have your power tool serviced by a qualified repair person using only identical replacement parts.**  
This will ensure that the safety of the power tool is maintained.

**–WARNING–**

To reduce the risk of injury, user must read instruction manual.

**WARNING:**

Some dust created by power sanding, sawing, grinding, drilling, and other construction activities contains chemicals known to the State of California to cause cancer, birth defects or other reproductive harm. Some examples of these chemicals are:

- Lead from lead-based paints,
- Crystalline silica from bricks and cement and other masonry products, and
- Arsenic and chromium from chemically-treated lumber.

Your risk from these exposures varies, depending on how often you do this type of work. To reduce your exposure to these chemicals: work in a well ventilated area, and work with approved safety equipment, such as those dust masks that are specially designed to filter out microscopic particles.

**SPECIFIC SAFETY RULES AND SYMBOLS**

1. **Hold tools by insulated gripping surfaces when performing an operation where the cutting tool may contact hidden wiring.**

Contact with a "live" wire will make exposed metal parts of the tool "live" and shock the operator.

2. **ALWAYS wear ear protectors when using the tool for extended periods.**



Prolonged exposure to high intensity noise can cause hearing loss.

3. **NEVER** place hands or other body parts near the drill bit or chuck during operation. Hold the drill by its handle only.
4. Because the cordless driver drill operates by battery power, be aware of the fact that it can begin to operate at any time.
5. When working at elevated locations, clear the area of all other people and be aware of conditions below you.
6. **NEVER touch moving parts.**  
**NEVER** place your hands, fingers or other body parts near the tool's moving parts.
7. **NEVER operate without all guards in place.**  
**NEVER** operate this tool without all guards or safety features in place and in proper working order. If maintenance or servicing requires the removal of a guard or safety feature, be sure to replace the guard or safety feature before resuming operation of the tool.

8. **Use right tool.**  
Don't force small tool or attachment to do the job of a heavy-duty tool.  
Don't use tool for purpose not intended—for example— don't use circular saw for cutting tree limbs or logs.

9. **NEVER use a power tool for applications other than those specified.**

**NEVER** use a power tool for applications other than those specified in the Instruction Manual.

10. **Handle tool correctly.**

Operate the tool according to the instructions provided herein. Do not drop or throw the tool. **NEVER** allow the tool to be operated by children, individuals unfamiliar with its operation or unauthorized personnel.

11. **Keep all screws, bolts and covers tightly in place.**

Keep all screws, bolts, and plates tightly mounted. Check their condition periodically.

12. **Do not use power tools if the plastic housing or handle is cracked.**

Cracks in the tool's housing or handle can lead to electric shock. Such tools should not be used until repaired.

13. **Blades and accessories must be securely mounted to the tool.**

Prevent potential injuries to yourself or others. Blades, cutting implements and accessories which have been mounted to the tool should be secure and tight.

14. **NEVER use a tool which is defective or operating abnormally.**

If the tool appears to be operating unusually, making strange noises, or otherwise appears defective, stop using it immediately and arrange for repairs by a Hitachi authorized service center.

15. **Carefully handle power tools.**

Should a power tool be dropped or struck against hard materials inadvertently, it may be deformed, cracked, or damaged.

16. **Do not wipe plastic parts with solvent.**

Solvents such as gasoline, thinner benzine, carbon tetrachloride, and alcohol may damage and crack plastic parts. Do not wipe them with such solvents. Wipe plastic parts with a soft cloth lightly dampened with soapy water and dry thoroughly.

17. **ALWAYS wear eye protection that meets the**

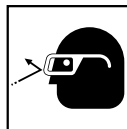

requirement of the latest revision of ANSI Standard Z87.1.

18. Definitions for symbols used on this tool  
V ..... volts  
— ..... direct current  
No ..... no load speed  
---/min ..... revolutions or reciprocation per minute

## IMPORTANT SAFETY INSTRUCTIONS FOR BATTERY CHARGER

### **⚠ WARNING:**

**Death or serious bodily injury could result from improper or unsafe use of battery chargers. To avoid these risks, follow these basic safety instructions:**

### READ ALL INSTRUCTIONS

1. This manual contains important safety and operating instructions for battery charger Model UC18YK.
2. Before using battery charger, read all instructions and cautionary markings on (1) battery charger, (2) battery, and (3) product using battery.
3. To reduce risk of injury, charge HITACHI rechargeable battery type: for UC18YK--BCC1412 and BCC1812. Other type of batteries may burst causing personal injury and damage.
4. Do not expose battery charger to rain or snow.

5. Use of an attachment not recommended or sold by the battery charger manufacturer may result in a risk of fire, electric shock, or injury to persons.
6. To reduce risk of damage to electric plug and cord, pull by plug when disconnecting battery charger.
7. Make sure cord is located so that it will not be stepped on, tripped over, or otherwise subjected to damage or stress.
8. An extension cord should not be used unless absolutely necessary. Use of improper extension cord could result in a risk of fire and electric shock. If extension cord must be used make sure:
  - a. That blades of extension cord are the same number, size, and shape as those of plug on battery charger;
  - b. That extension cord is properly wired and in good electrical condition; and
  - c. That wire size is large enough for AC ampere rating of battery charger as specified in Table 1.

Table 1  
RECOMMENDED MINIMUM AWG SIZE FOR  
EXTENSION CORDS FOR BATTERY CHARGERS

AC Input Rating Amperes*		AWG Size of Cord			
Equal to or greater than	but less than	Length of Cord, Feet (Meter)			
		25 (7.5)	50 (15)	100 (30)	150 (45)
0	2	18	18	18	16
2	3	18	18	16	14
3	4	18	18	16	14

- \* If the input rating of a battery charger is given in watts rather than in amperes, the corresponding ampere rating is to be determined by dividing the wattage rating by the voltage rating—for example:

$$\frac{1,250 \text{ watts}}{125 \text{ volts}} = 10 \text{ amperes}$$

9. Do not operate battery charger with damaged cord or plug—replace them immediately.
10. Do not operate battery charger if it has received a sharp blow, been dropped, or otherwise damaged in any way; take it to a qualified serviceman.
11. Do not disassemble battery charger; take it to a qualified serviceman when service or repair is required. Incorrect reassembly may result in a risk of electric shock or fire.
12. To reduce risk of electric shock, unplug charger from receptacle before attempting any maintenance or cleaning. Removing the battery will not reduce this risk.

## IMPORTANT SAFETY INSTRUCTIONS FOR USE OF THE BATTERY AND BATTERY CHARGER

You must charge the battery before you can use the power tool. Before using the model UC18YK battery charger, be sure to read all instructions and cautionary statements on it, the battery and in this manual.

**REMEMBER: USE ONLY HITACHI BATTERY TYPES: FOR UC18YK--BCC1412 AND BCC1812. OTHER TYPES OF BATTERIES MAY BURST AND CAUSE INJURY!**

Follow these instructions to avoid the risk of injury:

- ⚠ WARNING: Improper use of the battery or battery charger can lead to serious injury. To avoid these injuries:**

1. **NEVER** disassemble the battery.
2. **NEVER** incinerate the battery, even if it is damaged or is completely worn out. The battery can explode in a fire.
3. **NEVER** short-circuit the battery.
4. **NEVER** insert any objects into the battery charger's air vents. Electric shock or damage to the battery charger may result.
5. **NEVER** charge outdoors. Keep the battery away from direct sunlight and use only where there is low humidity and good ventilation.
6. **NEVER** charge when the temperature is below 32°F (0°C) or above 104°F (40°C).
7. **NEVER** connect two battery chargers together.
8. **NEVER** insert foreign objects into the hole for the battery or the battery charger.
9. **NEVER** use a booster transformer when charging.
10. **NEVER** use an engine generator or DC power to charge.
11. **NEVER** store the battery or battery charger in places where the temperature may reach or exceed 104°F (40°C).
12. **ALWAYS** operate charger on standard household electrical power (120 volts). Using the charger on any other voltage may overheat and damage the charger.
13. **ALWAYS** wait at least 15 minutes between charges to avoid overheating the charger.
14. **ALWAYS** disconnect the power cord from its receptacle when the charger is not in use.

**SAVE THESE INSTRUCTIONS  
AND  
MAKE THEM AVAILABLE TO OTHER USERS  
AND  
OWNERS OF THIS TOOL!**



## FUNCTIONAL DESCRIPTION

### NOTE:

The information contained in this Instruction Manual is designed to assist you in the safe operation and maintenance of the power tool.

**NEVER** operate, or attempt any maintenance on the tool unless you have first read and understood all safety instructions contained in this manual.

Some illustrations in this Instruction Manual may show details or attachments that differ from those on your own power tool.

### NAME OF PARTS

#### 1. Cordless Driver Drill

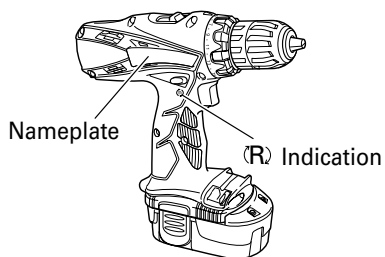
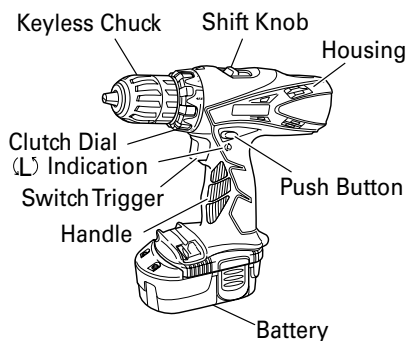

#### ○ Battery

<BCC1412>  
(For DS14DVC)

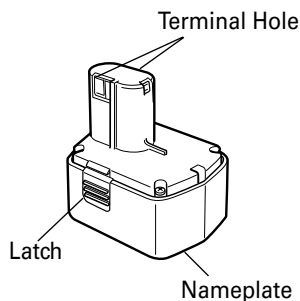

<BCC1812>  
(For DS18DVC)

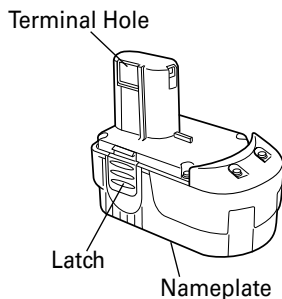

Fig. 1

2. Battery Charger

<UC18YK>

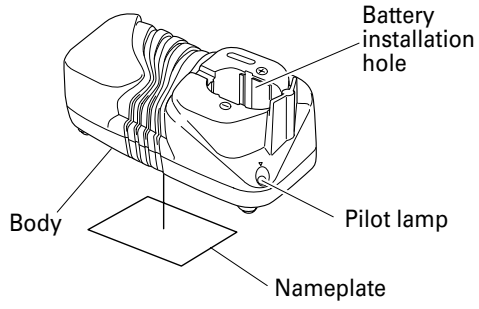

Fig. 2

**SPECIFICATIONS**

## 1. Cordless Driver Drill

Model		DS14DVC	DS18DVC
Motor		DC motor	
No-load speed		Low	0–450/min
		High	0–1,250/min
Capacity	Drilling	Wood (Thickness 11/16 in. (18 mm))	1–3/16 in. (30 mm) (Soft Wood)
		Metal (Thickness 1/16 in. (1.6 mm))	15/32 in. (12 mm) (Mild Steel)
	Screw Driver	Wood screw	#14 × 2–1/2 in. (6.2 mm × 63 mm)
		Small screw	1/4 in. (6 mm)
Drill chuck capacity		Maximum gripping diameter 3/8 in. (10 mm)	Maximum gripping diameter 1/2 in. (13 mm)
Battery	Model	BCC1412	BCC1812
	Type	Ni – Cd battery	
	Voltage	DC 14.4 V	DC 18 V
Weight		3.7 lbs. (1.7 kg)	4.2 lbs. (1.9 kg)

## 2. Battery Charger

Model	UC18YK
Input power source	Single phase: AC 120 V 60 Hz
Charging time (At a temperature of 68°F (20°C))	Approx. 50 min ..... BCC1412, BCC1812
Charging voltage	DC 7.2 – 18 V
Charging current	DC 1.5 A
Weight	0.8 lbs. (0.35 kg)

# ASSEMBLY AND OPERATION

## APPLICATIONS

- Use as a drill  
Drilling of soft steel, wood, plastic and aluminum materials.
- Use as a screwdriver  
Tightening and loosening of machine screws, wood screws and tapping screws.

## REMOVAL AND INSTALLATION METHOD OF BATTERY

- How to install the battery.  
Align the battery with the groove in tool handle and slip it into place. Always insert it all the way until it locks in place with a little click, if not, it may accidentally fall out of the tool, causing injury to you or someone around you (Fig. 3).
- How to remove the battery.  
Withdraw battery from the tool handle while pressing the latch (2 pcs) of the battery (Fig. 3).

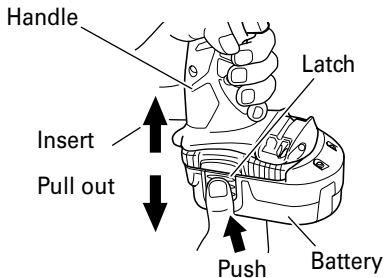

Fig. 3

## CHARGING METHOD

### NOTE:

Before plugging into the receptacle, make sure the following points.

- The power source voltage is stated on the nameplate.
- The cord is not damaged.

### ⚠ WARNING:

**Do not charge at voltage higher than indicated on the nameplate.**  
**If charged at voltage higher than indicated on the nameplate, the charger will burn out.**

1. Insert the plug of battery charger into the receptacle.  
When the plug of battery charger has been inserted into the receptacle, pilot lamp will blink in red. (At 1-second intervals)

### ⚠ WARNING:

**Do not use the electrical cord if damaged. Have it repaired immediately.**



2. Insert the battery to the battery charger.  
Insert the battery into the battery charger as shown in Fig. 4. Make sure it contacts the bottom of the battery charger.

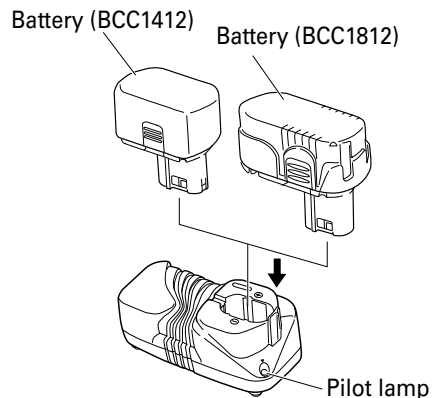

Fig. 4

## 3. Charging



- When the battery is connected to the battery charger, charging will commence and the pilot lamp will light in red. (See Table 2)

- When the battery is fully charged, the pilot lamp will blink in red slowly. (At 1-second intervals) (See Table 2)

**NOTE:**

If the pilot lamp does not light or blink in red, pull out the plug from the receptacle and check if the battery is properly mounted.

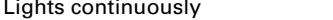
Table 2

Indications of the pilot lamp				
Pilot lamp (red)	Before charging	Blinks	Lights for 0.5 seconds. Does not light for 0.5 seconds. (off for 0.5 seconds) 	/
	While charging	Lights	Lights continuously 	
	Charging complete	Blinks	Lights for 0.5 seconds. Does not light for 0.5 seconds. (off for 0.5 seconds) 	
	Overheat standby	Blinks	Lights for 1 seconds. Does not light for 0.5 seconds. (off for 0.5 seconds) 	Battery overheated. Unable to charge. (Charging will commence when battery cools)

- Regarding the temperature of the rechargeable battery.  
The temperatures for rechargeable batteries are as shown in Table 3, and batteries that have become hot should be cooled for a while before being recharged.

Table 3

Rechargeable batteries	Temperatures at which the battery can be recharged
BCC1412, BCC1812	32°F – 113°F (0°C – 45°C)

- 4. Disconnect battery charger from the receptacle.

**⚠ CAUTION:**

**Do not pull the plug out of the receptacle by pulling on the cord.**

**Make sure to grasp the plug when removing from receptacle to avoid damaging cord.**

- 5. Remove the battery from the battery charger. Supporting the battery charger with hand, pull out the battery from the battery charger.

**Regarding electric discharge in case of new batteries, etc.**

As the internal chemical substance of new batteries and batteries that have not been used for an extended period is not activated, the electric discharge might be low when using them the first and second time. This is a temporary

phenomenon, and normal time required for recharging will be restored by recharging the batteries 2 – 3 times.

**⚠ CAUTION:**

- **When the battery charger has been continuously used, the battery charger will be heated, thus constituting the cause of the failures. Once the charging has been completed, give 15 minutes rest until the next charging.**
- **If the battery is charged while it is heated because it has been left for a long time in a location subject to direct sunlight or because the battery has just been used, the pilot lamp of the charger lights for 1 second, does not light for 0.5 seconds (off for 0.5 seconds). The battery will not be recharged. In such a case, let the battery cool before charging.**

**NOTE:**

- Charging times may be longer depending on the surrounding temperature and battery conditions.
- Charge time lamp indications are only a guide, and may vary depending on the surrounding temperature and battery conditions.
- Remove the battery from the charger when not in use.

**How to make the batteries perform longer.**

- Recharge the batteries before they become completely exhausted.  
When you feel that the power of the tool becomes weaker, stop using the tool and recharge its battery. If you continue to use the tool and exhaust the electric current, the battery may be damaged and its life will become shorter.
- Avoid recharging at high temperatures.  
A rechargeable battery will be hot immediately after use. If such a battery is recharged immediately after use, its internal chemical substance will deteriorate, and the battery life will be shortened. Leave the battery and recharge it after it has cooled for a while.

**BEFORE USE**

Check the work area to make sure that it is clear of debris and clutter.  
Clear the area of unnecessary personnel. Ensure that lighting and ventilation is adequate.

**OPERATION**

1. Using the bit holder.

**⚠ CAUTION:**

- Stow the bit in the specified location on the tool. If the tool is used with the bit stowed improperly, the bit may fall and cause bodily injury.
- Do not stow bits that are of a different length, gauge or dimension than the plus driver bit (65 mm long) included in the STANDARD ACCESSORIES.  
**The bit may fall and cause bodily injury.**

- (1) Removing the bit  
Securely hold the main unit and pull out the bit by holding the tip with your thumb (Fig. 5).

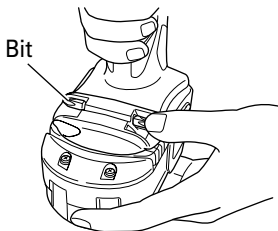

Fig. 5

- (2) Installing the Bit  
Install the bit with steps opposite of when removing. Insert the bit so that the right and left sides are equal, as shown in Fig. 6.



Insert so that bit does not protrude from main unit

Fig. 6

2. Mounting and dismounting of the bit.
  - (1) Mounting the bit.  
Insert a screwdriver bit etc. into the keyless drill chuck.  
Firmly grasp the ring and tighten the sleeve by turning it toward the right (in the clockwise direction as viewed from the front) (See Fig. 7).

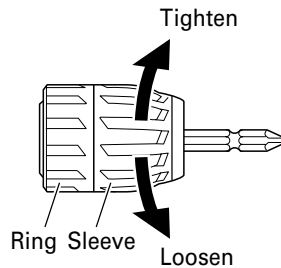

Fig. 7

- NOTE:**  
If the sleeve becomes loose during operation, tighten it further. The tightening force becomes stronger when the sleeve is tightened.
- (2) Dismounting the bit  
Firmly grasp the ring and loosen the sleeve by turning it toward the left (in the counterclockwise direction as viewed from the front) (See Fig. 7).

**⚠ CAUTION:**  
**When mounting a bit into the keyless chuck, tighten firmly. If the sleeve is not tight, the bit may slip or fall out, causing injury.**

**NOTE:**  
Loosening stuck or hard to move sleeves.  
Grasp the bit installed in the keyless chuck, in a vise or similar tool.  
Set the clutch dial position to "1-11" and turn on the switch. The motor then starts.  
Finally, rotate the sleeve to the left, and it will loosen.

3. Confirm that the battery is mounted correctly.
4. Check the rotational direction.  
The bit rotates clockwise (viewed from the rear side) by pushing the R-side of the selector button. The L-side of the selector button is pushed to turn the bit counterclockwise (See Fig. 8). (The (L) and (R) marks are provided on the body.)

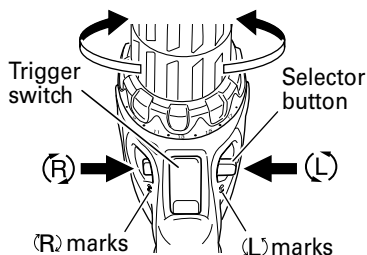
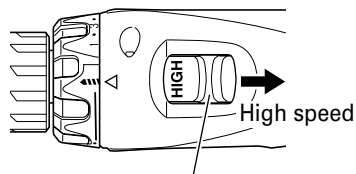
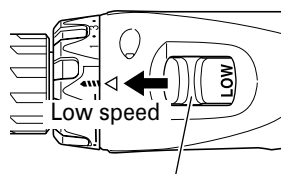

Fig. 8

- When the trigger switch is depressed, the tool rotates. When the trigger is released, the tool stops.
- The rotational speed of the drill can be controlled by varying the amount that the trigger switch is pulled. Speed is low when the trigger switch is pulled slightly and increases as the trigger switch is pulled more.
- When releasing the trigger of the switch, the brake will be applied for immediate stopping.

5. Change rotation speed.

Shift knob  
Fig. 9Shift knob  
Fig. 10

Operate the shift knob to change the rotational speed. Move the shift knob in the direction of the arrow (See Figs. 9 and 10).

When the shift knob is set to "LOW", the drill rotates at a low speed. When set to "HIGH", the drill rotates at a high speed.

**⚠ CAUTION:**

- When changing the rotational speed with the shift knob, confirm that the switch is off. Changing the speed while the motor is rotating will damage the gears.
- When a large force is required for operation (operations indicated in the following chart) set the shift knob to "LOW". If "HIGH" is set and the unit is used, it may cause the motor to burn out or malfunction prematurely.

Table 4

Model	DS14DVC	DS18DVC
Metal Drilling	When the diameter of the hole exceeds 1/4 in. (6.5 mm).	When the diameter of the hole exceeds 5/16 in. (8 mm).
Wood Drilling	When the diameter of the hole exceeds 15/32 in. (12 mm).	When the diameter of the hole exceeds 15/16 in. (24 mm).
Wood Screw Tightening	When the size of the wood screw exceeds 5/32 in. (3.8 mm) diameter × 1-31/32 in. (50 mm).	When the size of the wood screw exceeds 3/16 in. (4.8 mm) diameter × 1-9/16 in. (40 mm).

6. Confirm the clutch dial position (See Fig. 11).  
The tightening torque of this unit can be adjusted according to the clutch dial position, at which the clutch dial is set.

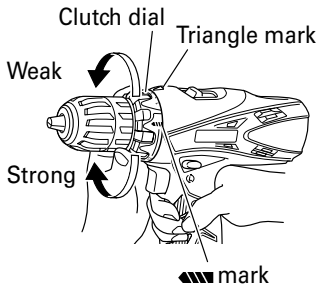

Fig. 11

- (1) When using this unit as a screwdriver, line up the one of the numbers "1, 3, 5 ... 22" on the clutch dial, or the black dot, with the triangle mark on the outer body.
- (2) When using this unit as a drill, line up the clutch dial drill mark "▲" with the triangle mark on the outer body.

**⚠ CAUTION:**

- The clutch dial cannot be set between the numbers "1, 3, 5 ... 22" or the black dot.
- Do not use with the clutch dial set at the line between the number "22" and the drill mark "▲". Doing so may cause damage (See Fig. 12).

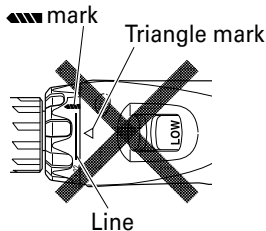

Fig. 12

7. Tightening torque adjustment.

- (1) Tightening torque  
Tightening torque should correspond in its intensity to the screw diameter. When too strong power is used, the screw head may be broken or be injured.  
Be sure to adjust the clutch dial position according to the screw diameter.

- (2) Tightening torque indication (See Fig. 11)  
The tightening torque differs depending on the type of screw and the material being tightened.  
The unit indicates the tightening torque with the numbers "1, 3, 5 ... 22" on the clutch dial, and a dot. The tightening torque at position "1" is the weakest and the torque is strongest at the highest number.
- (3) Adjusting the tightening torque (See Fig. 11)  
Rotate the clutch dial and line up the numbers "1, 3, 5, ... 22" on the clutch dial, or the dot, with the triangle mark on the outer body. Adjust the clutch dial in the weak or the strong torque direction according to the torque you need.



**⚠ CAUTION:**

- The motor rotation may be locked to cease while the unit is used as drill. While operating the driver drill, take care not to lock the motor.
- When setting the shift knob to "HIGH" (high speed) and the position of the clutch dial is "17" to "22", it may happen that the clutch does not engaged and that the motor is locked. In such a case, please set the shift knob to "LOW" (low speed).
- If the motor is locked, immediately turn the power off. If the motor is locked for a while, the motor or battery may be burnt.
- Too long hammering may cause the screw broken due to excessive tightening.
- A buzzing noise is produced when the motor is about to rotate; This is only a noise, not a machine failure.



## THE SCOPE AND SUGGESTIONS FOR USES

Table 5

Work		Clutch dial position	Suggestions
Drilling	Wood		Use for drilling purpose.
	Steel		
	Aluminum		
Screw tightening	Machine screw	1 – 22	Use the bit and socket matching the screw diameter.
	Wood screw	1 – 	Use after drilling a pilot hole.

## HOW TO SELECT TIGHTENING TORQUE

Table 6

Clutch dial position	Tightening torque	Operation example
1	Approximately 9 in.-lbs. (10 kg-cm)	Machine screw tightening Screw tightening for soft wood material
3	Approximately 15 in.-lbs. (17 kg-cm)	
7	Approximately 23 in.-lbs. (26 kg-cm)	
13	Approximately 35 in.-lbs. (40 kg-cm)	
17	Approximately 43 in.-lbs. (49 kg-cm)	Screw tightening for hard wood material
22	Approximately 52 in.-lbs. (60 kg-cm)	
	High speed: approximately 71 in.-lbs. (82 kg-cm) (DS14DVC) approximately 106 in.-lbs. (122 kg-cm) (DS18DVC) Low speed: approximately 302 in.-lbs. (347 kg-cm) (DS14DVC) approximately 400 in.-lbs. (459 kg-cm) (DS18DVC)	Thick screw tightening When used as a drill.

### NOTE:

The selected content shown in Table 4 indicates the differences according to screw type, screw size and material used.

### CAUTION:

- While operating the Cordless driver drill, take care not to lock the motor.  
If the motor is locked, immediately turn the power off.  
If the motor is locked for a while, the motor or battery will be burnt.
- Do not tighten too strongly as the screw heads will be damaged.

## MAINTENANCE AND INSPECTION

**⚠ CAUTION:** Pull out battery before doing any inspection or maintenance.

1. Checking the condition of the bit  
The bits should be checked regularly. If worn or broken bits can slip or decrease the efficiency of the motor and burn it out.  
Replace worn bits with new ones.

**⚠ CAUTION:**  
If you use a driver bit of which point is worn or broken, it will be dangerous since it slips. So replace it with a new one.

2. Check the Screws  
Loose screws are dangerous. Regularly inspect them and make sure they are tight.

**⚠ CAUTION:**  
Using this power tool with loosened, screws is extremely dangerous.

3. Check for Dust  
Dust may be removed with a soft cloth or a cloth dampened with soapy water.  
Do not use bleach, chlorine, gasoline or thinner, for they may damage the plastics.
4. Disposal of the exhausted battery

**⚠ WARNING:**  
Do not dispose of the exhausted battery. The battery must explode if it is incinerated. The product that you have purchased contains a rechargeable battery. The battery is recyclable. At the end of its useful life, under various state and local laws, it may be illegal to dispose of this battery into the municipal waste stream. Check with your local solid waste officials for details in your area for recycling options or proper disposal.

5. Storage  
Storing in a place below 104°F (40°C) and out of the reach of children.
6. Service and repairs  
All quality power tools will eventually require servicing or replacement of parts because of wear from normal use. To assure that only authorized replacement parts will be used, all service and repairs must be performed by a HITACHI AUTHORIZED SERVICE CENTER, ONLY.

7. Service parts list

**⚠ CAUTION:**  
Repair, modification and inspection of Hitachi Power Tools must be carried out by a Hitachi Authorized Service Center.  
This Parts List will be helpful if presented with the tool to the Hitachi Authorized Service Center when requesting repair or other maintenance. In the operation and maintenance of power tools, the safety regulations and standards prescribed in each country must be observed.

### MODIFICATIONS:

Hitachi Power Tools are constantly being improved and modified to incorporate the latest technological advancements.  
Accordingly, some parts may be changed without prior notice.

## TROUBLESHOOTING GUIDE

### ⚠ WARNING

- To avoid injury from an accidental start, turn the switch OFF and remove the plug from the power source or remove the battery from the main body before making any adjustments.
- All electrical or mechanical repairs should be done only by qualified service technicians. Contact Hitachi Authorized Service Center.

<b>Problem</b>	<b>Possible Cause</b>	<b>Possible Solution</b>
Tool will not start.	Battery not installed properly.	Check the battery installation.
	Battery not charged.	Charge battery using appropriate charger.
	Battery overheated.	Remove battery from tool and let battery cool for while.
Battery will not charged.	Battery pack not installed into Charger properly.	Insert battery into charger until charge status lamp (red) appears.
	Charger not plugged in.	Plug charger into a working receptacle.
	Battery temperature too hot	Remove battery from charger, cool battery. For more detail, refer to "Charging Method".
	Battery temperature too cold	Remove battery from charger, move battery and charger to a surrounding air temperature of above 32°F (0°C) For more detail, refer to "Charging Method".

## ACCESSORIES

**⚠ WARNING:**  
**ALWAYS** use Only authorized HITACHI replacement parts and accessories. **NEVER** use replacement parts or accessories which are not intended for use with this tool. Contact HITACHI if you are not sure whether it is safe to use a particular replacement part or accessory with your tool.  
 The use of any other attachment or accessory can be dangerous and could cause injury or mechanical damage.

**NOTE:**

Accessories are subject to change without any obligation on the part of the HITACHI.

### STANDARD ACCESSORIES

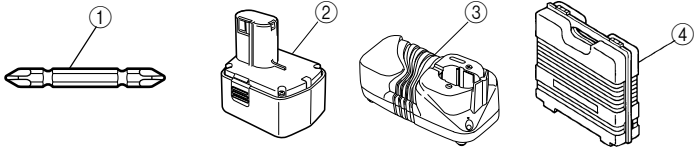
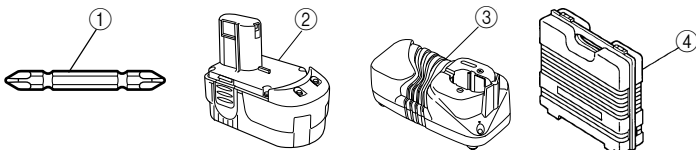
DS14DVC	 <p>① Phillips bit (No. 2 × 65L) (Code No. 983006) ..... 1          ② Battery (BCC1412) ..... 2          ③ Battery Charger (UC18YK) ..... 1          ④ Plastic Case ..... 1</p>
DS18DVC	 <p>① Phillips bit (No. 2 × 65L) (Code No. 983006) ..... 1          ② Battery (BCC1812) ..... 2          ③ Battery Charger (UC18YK) ..... 1          ④ Plastic Case ..... 1</p>

### OPTIONAL ACCESSORIES.....sold separately

1. Battery (BCC1412) (For DS14DVC)
2. Battery (BCC1812) (For DS18DVC)

**NOTE:**

Specifications are subject to change without any obligation on the part of the HITACHI.

## INFORMATIONS IMPORTANTES DE SÉCURITÉ

Lire et comprendre toutes les précautions de sécurité, les avertissements et les instructions de fonctionnement dans ce mode d'emploi avant d'utiliser ou d'entretenir cet outil motorisé.

La plupart des accidents causés lors de l'utilisation ou de l'entretien de l'outil motorisé proviennent d'un non respect des règles ou précautions de base de sécurité. Un accident peut la plupart du temps être évité si l'on reconnaît une situation de danger potentiel avant qu'elle ne se produise, et en observant les procédures de sécurité appropriées.

Les précautions de base de sécurité sont mises en évidence dans la section "SECURITE" de ce mode d'emploi et dans les sections qui contiennent les instructions de fonctionnement et d'entretien.

Les dangers qui doivent être évités pour prévenir des blessures corporelles ou un endommagement de la machine sont identifiés par AVERTISSEMENTS sur l'outil motorisé et dans ce mode d'emploi.

**NE JAMAIS** utiliser cet outil motorisé d'une manière qui n'est pas spécifiquement recommandée par HITACHI.

## SIGNIFICATION DES MOTS D'AVERTISSEMENT

**AVERTISSEMENT** indique des situations potentiellement dangereuses qui, si elles sont ignorées, pourraient entraîner la mort ou de sérieuses blessures.

**PRECAUTION** indique des situations dangereuses potentielles qui, si elles ne sont pas évitées, peuvent entraîner de mineures et légères blessures ou endommager la machine.

**REMARQUE** met en relief des informations essentielles.

# SÉCURITÉ

## REGLES GENERALE DE SECURITE

### ⚠ AVERTISSEMENT :

#### Lire toutes les instructions

Tout manquement à observer ces instructions peut engendrer des chocs électriques, des incendies et/ou des blessures graves.

Le terme "outil électrique" qui figure dans l'ensemble des avertissements ci-dessous se réfère aux outils électriques (câblé) ou aux outils à piles (sans fil).

## CONSERVER CES INSTRUCTIONS

### 1) Sécurité de l'aire de travail

#### a) Maintenir l'aire de travail propre et bien éclairée.

Les endroits encombrés ou sombres sont propices aux accidents.

#### b) Ne pas utiliser d'outils électriques en présence de liquides, gaz ou poussière inflammables, au risque de provoquer une explosion.

Les outils électriques créent des étincelles susceptibles d'enflammer la poussière.

#### c) Ne pas laisser les enfants et les visiteurs s'approcher de vous lorsque vous utiliser un outil électrique.

Les distractions peuvent faire perdre le contrôle.

### 2) Sécurité électrique

#### a) Les prises de l'outil électrique doivent correspondre à la prise secteur.

Ne jamais modifier la prise.

Ne pas utiliser d'adaptateurs avec les outils électriques mis à la masse.

Les prises non modifiées et les prises secteurs correspondantes réduisent les risques de choc électrique.

#### b) Éviter tout contact avec les surfaces mises à la masse telles que les tuyaux, radiateurs, bandes et réfrigérateurs.

Le risque de choc électrique est accru en cas de mise à la masse du corps.

#### c) Ne pas exposer les outils électriques à la pluie ou à des conditions humides.

Si l'eau pénètre dans l'outil, cela augmente les risques de choc électrique.

#### d) Ne pas utiliser le cordon à tort. Ne jamais utiliser le cordon pour transporter ou débrancher l'outil électrique.

Maintenir le cordon loin de la chaleur, de l'huile, des bords pointus ou des pièces mobiles.

Les cordons endommagés ou usés augmentent les risques de choc électrique.

#### e) En cas d'utilisation d'un outil électrique à l'extérieur, utiliser un cordon de rallonge adapté à un usage extérieur.

L'utilisation d'un cordon adapté à l'usage extérieur réduit les risques de choc électrique.

### 3) Sécurité personnelle

- a) **Restez alerte, regarder ce que vous faites et usez de votre bon sens en utilisant un outil électrique.**

**Ne pas utiliser d'outil électrique si vous êtes sous l'influence de drogues, d'alcool ou de médicaments.**

Pendant l'utilisation d'outils électrique, un instant d'inattention peut entraîner des blessures graves.

- b) **Utiliser des équipements de sécurité. Toujours porter des verres de protection.**

L'utilisation d'équipements de sécurité tels que les masques anti-poussière, les chaussures de sécurité anti-dérapantes, les casques ou les protections auditives dans des conditions appropriées réduisent les risques de blessures.

- c) **Eviter les démarrages accidentels. Veiller à ce que l'interrupteur soit en position d'arrêt avant de brancher l'outil.**

Transporter les outils électriques avec le doigt sur l'interrupteur ou brancher les outils électriques avec l'interrupteur en position de marche peut entraîner des accidents.

- d) **Retirer toute clé de sécurité ou clé avant de mettre l'outil électrique en marche.**

Laisser une clé ou une clé de sécurité sur une partie mobile de l'outil électrique peut engendrer des blessures.

- e) **Ne pas trop se pencher. Toujours garder une bonne assise et un bon équilibre pendant le travail.**

Cela permet un meilleur contrôle de l'outil électrique dans des situations imprévisibles.

- f) **Porter des vêtements adéquats. Ne pas porter de vêtements amples ni de bijoux. Maintenir les cheveux, les vêtements et les gants loin des pièces mobiles.**

Les vêtements amples ou les cheveux longs peuvent se prendre dans les pièces mobiles.

- g) **En cas de dispositifs destinés au raccordement d'installations d'extraction et de recueil de la poussière, veiller à ce qu'ils soient correctement raccordés et utilisés.**

L'utilisation de ces dispositifs peut réduire les dangers associés à la poussière.

### 4) Utilisation et entretien d'un outil électrique

- a) **Ne pas forcer sur l'outil électrique. Utiliser l'outil électrique adapté à vos travaux.**

Le bon outil électrique fera le travail mieux et en toute sécurité au régime pour lequel il a été conçu.

- b) **Ne pas utiliser l'outil électrique si l'interrupteur ne le met pas en position de marche et d'arrêt.**

Tout outil ne pouvant être contrôlé par l'interrupteur est dangereux et doit être réparé.

- c) **Débrancher la prise ou retirer la batterie avant de procéder à des réglages, au remplacement des accessoires ou au stockage des outils électriques.**

Ces mesures préventives de sécurité réduisent les risques de démarrage accidentel de l'outil électrique.

- d) **Stockez les outils électriques inutilisés hors de la portée des enfants et ne pas laisser des personnes non familiarisées avec l'outil ou ces instructions utiliser l'outil électrique.**

Les outils électriques sont dangereux entre les mains d'utilisateurs non habilités.

- e) **Entretenir les outils électriques. Vérifier l'absence de mauvais alignement ou d'arrêt, d'endommagement de pièces ou toute autre condition susceptible d'affecter l'opération de l'outil.**

**Si l'outil est endommagé, le faire réparer avant utilisation.**

De nombreux accidents sont dus à des outils mal entretenus.

- f) **Maintenir les outils coupants aiguisés et propres.**

Des outils coupants bien entretenus avec des bords aiguisés sont moins susceptibles de se coincer et plus simples à contrôler.

- g) **Utiliser l'outil électrique, les accessoires et les mèches de l'outil, etc. conformément à ces instructions et de la manière destinée pour le type précis d'outil électrique, en tenant compte des conditions d'utilisation et du travail à réaliser.**

L'utilisation de l'outil électrique pour des opérations différentes de celles pour lesquelles il a été conçu est dangereuse.

### 5) Utilisation et entretien de la batterie

- a) **Veiller à mettre l'interrupteur en position off avant d'insérer la batterie.**

L'insertion de la batterie dans des outils électriques avec l'interrupteur allumé est propice aux accidents.

- b) **Recharger la batterie uniquement avec le chargeur recommandé par le fabricant.**

Un chargeur inadéquat pour le type de batterie peut entraîner un risque d'incendie en cas d'utilisation avec une autre batterie.

- c) **Utiliser les outils électriques uniquement avec les batteries spécifiées.**

L'utilisation d'autres batteries peut entraîner un risque de blessure et d'incendie.

- d) **Lorsque la batterie est inutilisée, la garder à l'écart d'objets métalliques comme des trombones, des pièces de monnaie, des clés, des clous, des vis ou autres petits objets métalliques pouvant raccorder les bornes.**

La connexion des bornes peut entraîner des blessures ou un incendie.

- e) **En cas d'utilisation dans des conditions extrêmes, du liquide peut être émis de la batterie. Éviter tout contact. en cas de contact accidentel, rincer à l'eau. Si le liquide entre en contact avec les yeux, consulter un médecin.**

Le liquide émis par la batterie peut entraîner des irritations et des brûlures.

6) **Service**

- a) **Faire entretenir l'outil électrique par un technicien habilité à l'aide de pièces de rechange identiques exclusivement.**

Cela garantira le maintien de la sécurité de l'outil électrique.

**–PRECAUTION–**

**Pour réduire tout risque de blessure, l'utilisateur doit lire le mode d'emploi.**

**AVERTISSEMENT:**

La poussière résultant d'un ponçage, d'un sciage, d'un meulage, d'un perçage ou de toute autre activité de construction renferme des produits chimiques qui sont connus par l'Etat de Californie pour causer des cancers, des défauts de naissance et autres anomalies de reproduction. Nous énumérons ci-dessus certains de ces produits chimiques:

- Plomb des peintres à base de plomb,
- Silice cristalline des briques et du ciment et autres matériaux de maçonnerie, et
- Arsenic et chrome du bois d'oeuvre traité chimiquement.

Le risque d'exposition à ces substances varie en fonction de la fréquence d'exécution de ce genre de travail. Pour réduire l'exposition à ces produits chimiques, travailler dans un lieu bien ventilé, et porter un équipement de protection agréé, par exemple un masque anti-poussière spécialement conçu pour filter les particules microscopiques.

**REGLES DE SECURITE SPECIFIQUES ET SYMBOLES**

1. **Tenir les outils par les surfaces de grippage lors de la réalisation d'opérations où l'outil de coupe risque d'entrer en contact avec des câbles cachés.** Un contact avec un fil "sous tension" mettra les parties métalliques de l'outil "sous tension" et électrocutera l'utilisateur.
2. **TOUJOURS porter des protecteurs d'oreille lors de l'utilisation de l'outil pendant de longues périodes.**

Une exposition prolongée à un son de forte intensité peut endommager l'ouïe de l'utilisateur.



3. **NE JAMAIS** approcher les mains ni aucune autre partie du corps de la mèche ou du mandrin pendant le travail. Tenir la perceuse uniquement par sa poignée.
4. La perceuse-visseuse fonctionnant sans fil, bien avoir conscience qu'elle est constamment prête à fonctionner.
5. Lors d'un travail en position élevée, évacuer tout le monde de l'aire de travail et ne pas oublier qu'on travaille en hauteur.
6. **NE JAMAIS toucher les parties mobiles.** **NE JAMAIS** placer ses mains, ses doigts ou toute autre partie de son corps près des parties mobiles de l'outil.
7. **NE JAMAIS utiliser l'outil sans que tous les dispositifs de sécurité ne soient en place.** **NE JAMAIS** faire fonctionner cet outil sans que tous les dispositifs et caractéristiques de sécurité ne soient en place et en état de fonctionnement. Si un entretien ou une réparation nécessite le retrait d'un dispositif ou d'une caractéristique de sécurité, s'assurer de bien remettre en place le dispositif ou la caractéristique de sécurité avant de recommencer à utiliser l'outil.
8. **Utiliser l'outil correct** Ne pas forcer sur un petit outil ou accessoire pour faire le travail d'un outil de grande puissance. Ne pas utiliser un outil pour un usage pour lequel il n'a pas été prévu: par exemple, ne pas utiliser une scie circulaire pour couper des branches d'arbre ou des bûches.
9. **NE JAMAIS utiliser un outil motorisé pour des applications autres que celles spécifiées.** **NE JAMAIS** utiliser un outil motorisé pour des applications autres que celles spécifiées dans le mode d'emploi.
10. **Manipuler l'outil correctement** Utiliser l'outil de la façon indiquée dans ce mode d'emploi. Ne pas laisser tomber ou lancer l'outil. **NE JAMAIS** permettre que l'outil soit utilisé par des enfants, des personnes non familiarisées avec son fonctionnement ou un personnel non autorisé.
11. **Maintenir toutes les vis, tous les boulons et les couvercles fermement en place.** Maintenir toutes les vis, tous les boulons et les couvercles fermement montés. Vérifier leurs conditions périodiquement.
12. **Ne pas utiliser les outils motorisés si le revêtement de plastique ou la poignée est fendu.** Des fentes dans le revêtement ou la poignée peuvent entraîner une électrocution. De tels outils ne doivent pas être utilisés avant d'être réparé.
13. **Les lames et les accessoires doivent être fermement montés sur l'outil.** Eviter les blessures potentielles personnelles et aux autres. Les lames, les instruments de coupe et les accessoires qui ont été montés sur l'outil doivent être fixés et serrés fermement.

**14. NE JAMAIS utiliser un outil défectueux ou qui fonctionne anormalement.**

Si l'outil n'a pas l'air de fonctionner normalement, fait des bruits étranges ou sans cela paraît défectueux, arrêter de l'utiliser immédiatement et le faire réparer par un centre de service Hitachi autorisé.

**15. Manipuler l'outil motorisé avec précaution.**

Si un outil motorisé tombe ou frappe un matériau dur accidentellement, il risque d'être déformé, fendu ou endommagé.

**16. Ne pas essuyer les parties en plastique avec du solvant.**

Les solvants comme l'essence, les diluants, la benzine, le tétrachlorure de carbone et l'alcool peuvent endommager et fissurer les parties en plastique. Ne pas les essuyer avec de tels solvants. Essuyer les parties en plastique avec un chiffon doux légèrement imbibé d'une solution d'eau savonneuse et sécher minutieusement.

**17. TOUJOURS** porter des lunettes des protections conformes aux exigences des dernières révisions du standard ANSI Z87.1.



18. Définitions pour les symboles utilisés sur cet outil  
 V ..... volts  
 = ..... courant continu  
 no ..... vitesse sans charge  
 --/min ..... rotations ou mouvements de va-et-  
 vient par minute

**CONSIGNES DE SÉCURITÉ IMPORTANTES POUR LE CHARGEUR DE BATTERIE**

**⚠ AVERTISSEMENT:**

**Une utilisation incorrecte ou dangereuse des chargeurs de batterie peut entraîner la mort ou des blessures graves.**

**LIRE TOUT CE MODE D'EMPLOI**

1. Ce manuel renferme des consignes de sécurité et d'utilisation importantes pour le chargeur de batterie modèle UC18YK.
2. Avant d'utiliser le chargeur de batterie, lire toutes les étiquettes d'instruction et de précaution apposées sur (1) le chargeur de batterie, (2) la batterie, et (3) le produit utilisant la batterie.
3. Pour réduire tout risque de blessure, NE recharger QUE les batteries rechargeables HITACHI utilisées dans le modèle: pour UC18YK--BCC1412 et BCC 1812. Les autres types de batterie pourraient exploser et provoquer des blessures ou des dommages.
4. Ne pas exposer le chargeur à la pluie ni à la neige.
5. L'utilisation d'un accessoire non recommandé ou non vendu par le fabricant du chargeur de batterie risque de provoquer un feu, une décharge électrique ou des blessures.
6. Pour réduire tout risque de dommage de la fiche et du cordon électrique, débrancher le cordon du chargeur en tirant sur la fiche.
7. Vérifier que le cordon est placé de façon que personne ne puisse marcher dessus, se prendre les pieds dedans, ni l'endommager ou le soumettre à des contraintes.
8. Ne pas utiliser de cordon de rallonge si cela n'est pas absolument nécessaire. L'utilisation d'un cordon de rallonge incorrect pourrait entraîner un feu ou une décharge électrique. Si l'on doit utiliser un cordon de rallonge, s'assurer que:
  - a. Les broches de la rallonge ont les mêmes numéro, taille et forme que celles de la fiche du chargeur ;
  - b. Le cordon de rallonge est correctement raccordé et en bon état électrique ;
  - c. Le calibre du fil doit être au moins suffisant pour l'intensité nominale CA (ampères) du chargeur de batterie spécifiées dans le tableau ci-dessous.

Tableau 1

**CALIBRE MINIMUM RECOMMANDÉ POUR LES CORDONS DE RALLONGE DES CHARGEURS DE BATTERIE**

Intensité nominale d'entrée CA (ampères)*		Calibre du cordon			
Egal ou supérieur à	mais non inférieur à	Longueur de cordon en pieds (mètres)			
		25 (7.5)	50 (15)	100 (30)	150 (45)
0	2	18	18	18	16
2	3	18	18	16	14
3	4	18	18	16	14



- \* Si l'intensité nominale d'entrée du chargeur de batterie est donnée en watts et non en ampères, calculer la capacité en ampères correspondante en divisant la capacité en ampères par la capacité de tension, par exemple:

$$\frac{1,250 \text{ watts}}{125 \text{ volts}} = 10 \text{ ampères}$$

9. Ne pas utiliser le chargeur si son cordon ou sa fiche sont endommagés - Le remplacer immédiatement.
10. Ne pas utiliser le chargeur s'il a reçu un coup, s'il est tombé ou endommagé de toute autre manière. L'apporter à un réparateur qualifié.
11. Ne pas démonter le chargeur ni le produit qui reçoit la batterie ; si un entretien ou des réparations sont nécessaires, les apporter à un réparateur qualifié. Un remontage incorrect pourrait provoquer une décharge électrique ou un feu.
12. Pour réduire tout risque de décharge électrique, débrancher le chargeur de la prise secteur avant tout entretien ou nettoyage. Il ne suffit pas de sortir la batterie.

### **CONSIGNES DE SÉCURITÉ IMPORTANTES POUR L'UTILISATION DE LA BATTERIE ET DU CHARGEUR DE BATTERIE**

Pour pouvoir utiliser la scie circulaire à batterie, il faudra recharger la batterie. Avant d'utiliser le chargeur de batterie modèle UC18YK, bien lire attentivement toutes les consignes et les avertissements signalés sur le chargeur, sur la batterie ou dans ce manuel.

**BIEN NOTER: UTILISER EXCLUSIVEMENT DES BATTERIES HITACHI: POUR UC18YK---BCC1412 et BCC1812. LES AUTRES TYPES DE BATTERIE POURRAIENT EXPLOSER OU PROVOQUER DES BLESSURES.**

Pour éviter tout risque de blessure, observer les consignes suivantes:

#### **⚠ AVERTISSEMENT:**

**Une utilisation incorrecte de la batterie ou du chargeur de batterie risque de provoquer des blessures. Pour éviter tout risque de blessure:**

1. **NE JAMAIS** démonter la batterie.
2. **NE JAMAIS** jeter la batterie au feu, même si elle est endommagée ou complètement usée. La batterie risque d'exploser au feu.
3. **NE JAMAIS** court-circuiter la batterie.
4. **NE JAMAIS** insérer d'objets dans les ouïes d'aération du chargeur. Il pourrait en résulter un choc électrique ou des dommages du chargeur.
5. **NE JAMAIS** effectuer la recharge à l'extérieur. Eloigner la batterie des rayons directs du soleil et utiliser exclusivement dans des endroits à faible humidité et bien aérés.
6. **NE JAMAIS** effectuer la recharge si la température est inférieure à 32°F (0°C) ou supérieure à 104°F (40°C).
7. **NE JAMAIS** raccorder deux chargeurs de batterie ensemble.
8. **NE JAMAIS** insérer de corps étrangers dans l'orifice de la batterie ou du chargeur de batterie.
9. **NE JAMAIS** utiliser de transformateur-élévateur pour la recharge.
10. **NE JAMAIS** utiliser de générateur de moteur ni d'alimentation CC pour la recharge.
11. **NE JAMAIS** ranger la batterie ni le chargeur de batterie dans un lieu où la température peut atteindre ou dépasser 104°F (40°C).
12. **TOUJOURS** alimenter le chargeur sur une prise secteur domestique standard (120 volts). L'utilisation du chargeur à une autre tension peut entraîner une surchauffe et endommager le chargeur.
13. **TOUJOURS** attendre au moins 15 minutes entre deux recharges pour éviter toute surchauffe du chargeur.
14. **TOUJOURS** débrancher le cordon d'alimentation de la prise secteur lorsqu'on ne se sert pas du chargeur.

**CONSERVER CES INSTRUCTIONS  
ET  
LES METTRE A LA DISPOSITION DES AUTRES UTILISATEURS  
ET  
PROPRIETAIRES DE CET OUTIL!**

## DESCRIPTION FONCTIONNELLE

### REMARQUE:

Les informations contenues dans ce mode d'emploi sont conçues pour assister l'utilisateur dans une utilisation sans danger et un entretien de l'outil motorisé.

**NE JAMAIS** utiliser ni entreprendre une révision de l'outil sans avoir d'abord lu et compris toutes les instructions de sécurité contenues dans ce manuel.

Certaines illustrations dans ce mode d'emploi peuvent montrer des détails ou des accessoires différents de ceux de l'outil motorisé utilisé.

### NOM DES PARTIES

#### 1. Perceuse-visseuse sans fil

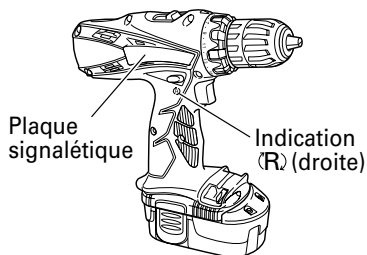
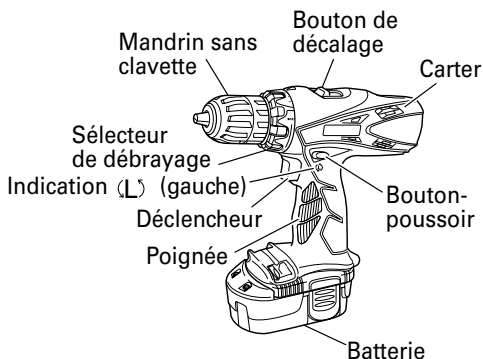

#### ○ Batterie

<BCC1412>  
(Pour DS14DVC)

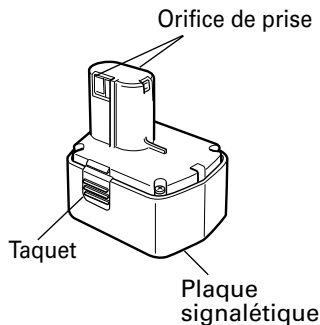

<BCC1812>  
(Pour DS18DVC)

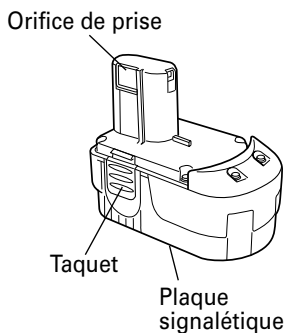

Fig. 1

2. Chargeur de batterie

<UC18YK>

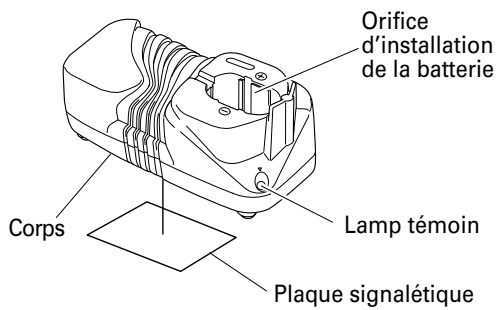

Fig. 2

**SPECIFICATIONS**
**1. Perceuse-visseuse sans fil**

Modèle			DS14DVC	DS18DVC
Moteur		Moteur CC		
Vitesse à vide		Faible	0–450/min	0–450/min
		Elevée	0–1,250/min	0–1,250/min
Capacité	Perçage	Bois (Épaisseur 11/16 po. (18 mm))	1–3/16 po. (30 mm) (Bois tendre)	1–1/2 po. (38 mm) (Bois tendre)
		Métal Épaisseur (1/16 po. (1.6 mm))	15/32 po. (12 mm) (Acier tendre)	1/2 po. (13 mm) (Acier tendre)
	Vissage	Vis en bois	#14 × 2–1/2 po. (6.2 mm × 63 mm)	#20 × 3 po. (8 mm × 75 mm)
		Petite vis	1/4 po. (6 mm)	1/4 po. (6 mm)
Capacité de mandrin			Diamètre de serrage maximum 3/8 po. (10 mm)	Diamètre de serrage maximum 1/2 po. (13 mm)
Batterie	Modèle		BCC1412	BCC1812
	Type	Batterie au Ni-Cd		
	Tension		CC 14.4 V	CC 18 V
Poids			3.7 lbs. (1.7 kg)	4.2 lbs. (1.9 kg)

**2. Chargeur de batterie**

Modèle	UC18YK
Source d'alimentation d'entrée	Monophasée: CA 120 V 60 Hz
Durée de recharge (à une température de 68°F (20°C))	Environ 50 min. .... BCC1412, BCC1812
Tension de charge	CC 7.2 – 18 V
Charging current	CC 1.5 A
Poids	0.8 lbs. (0.35 kg)

# ASSEMBLAGE ET FONCTIONNEMENT

## UTILISATIONS

- Utilisation comme mèche  
Perçage d'acier doux, de bois, de plastique et d'aluminium.
- Utilisation comme tournevis  
Serrage et desserrage de vis à métaux, vis en bois et vis auto-taraudeuses.

## MÉTHODE DE RETRAIT ET D'INSTALLATION DE LA BATTERIE

- Installation de la batterie  
Aligner la batterie sur la fente de la poignée de l'outil et la glisser à l'intérieur.  
Toujours insérer la batterie à fond, jusqu'à ce qu'elle se bloque avec un petit déclic. Sinon, elle risque de tomber accidentellement de l'outil et de blesser l'opérateur ou d'autres personnes alentour (Fig. 3).
- Retrait de la batterie  
Sortir la batterie de la poignée de l'outil tout en appuyant sur le taquet (2 taquets) de la batterie (Fig. 3).

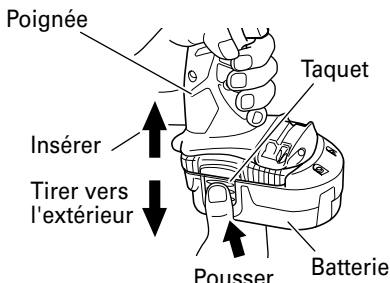

Fig. 3

## MÉTHODE DE RECHARGE

### REMARQUE:

Avant de brancher le chargeur dans la prise, vérifier les points suivants:

- La tension de la source d'alimentation est indiquée sur la plaque signalétique.
- Le cordon n'est pas endommagé.

### ⚠ AVERTISSEMENT:

**Ne pas effectuer de recharge à une tension supérieure à la tension indiquée sur la plaque signalétique. Cela brûlerait le chargeur.**

1. Brancher la fiche du chargeur de batterie dans la prise.  
Quand la fiche du chargeur de batterie est branchée dans la prise, le voyant de recharge clignote lentement en rouge. (A intervalles d'une seconde)



### ⚠ AVERTISSEMENT:

**Ne pas utiliser le cordon électrique s'il est endommagé. Le faire réparer immédiatement.**

2. Insérer la batterie dans le chargeur de batterie.  
Insérer la batterie dans le chargeur de batterie comme indiqué à la Fig. 4. Bien s'assurer qu'elle touche le fond du chargeur de batterie.

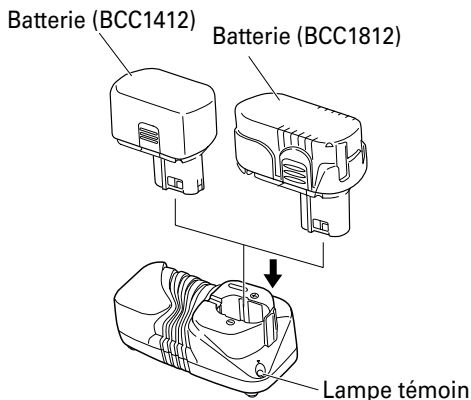

Fig. 4

3. Recharge
  - Quand la batterie est raccordée au chargeur de batterie, la recharge commence et la lampe témoin s'allume en rouge. (Voir le Tableau 2)

### REMARQUE:

Si la lampe témoin ne s'allume pas ou clignote en rouge, débrancher la fiche de la prise et vérifier si la batterie est insérée correctement.

- Quand la batterie est rechargée à fond, la lampe témoin clignote lentement en rouge. (A intervalles d'une seconde) (Voir le Tableau 2)

Tableau 2

Explications de la lampe témoin				
Lampe témoin (rouge)	Avant la recharge	Clignote	S'allume pendant 0.5 seconde. Ne s'allume pas pendant 0.5 seconde. (Eteint pendant 0.5 seconde)	
	Pendant la recharge	S'allume	S'allume sans interruption	
	Recharge terminée	Clignote	S'allume pendant 0.5 seconde. Ne s'allume pas pendant 0.5 seconde. (Eteint pendant 0.5 seconde)	
	Veille en surchauffe	Clignote	S'allume pendant 1 seconde. Ne s'allume pas pendant 0.5 seconde. (Eteint pendant 0.5 seconde)	

- Température admissible d'une batterie rechargeable  
La température admissible des batteries rechargeables est indiquée dans le Tableau 3, et les batteries qui ont chauffé devront être laissées à refroidir pendant quelque temps avant de pouvoir être rechargées.

Tableau 3

Batteries rechargeables	Température à laquelle la batterie peut être rechargée
BCC1412, BCC1812	32°F – 113°F (0°C – 45°C)

- Débrancher le chargeur de batterie de la prise.

**⚠ ATTENTION:**  
**Ne pas débrancher la fiche de la prise en tirant sur le cordon.**  
**Pour éviter tout dommage lorsqu'on débranche la fiche de la prise, bien tenir la fiche proprement dite.**

- Retirer la batterie du chargeur de batterie.  
Sortir la batterie du chargeur tout en la soutenant de la main.

**En ce qui concerne le courant de décharge d'une batterie neuve**

Etant donnée que les substances chimiques internes sont restées inactives dans le cas des batteries neuves ou des batteries qui sont restées longtemps inutilisées, le courant de décharge risque d'être très faible lors des première et deuxième utilisations. Ce phénomène est temporaire et le temps de recharge normal sera rétabli quand les batteries auront été rechargées 2 ou 3 fois.

**⚠ ATTENTION:**

- Si le chargeur a fonctionné pendant longtemps de suite, il sera chaud, ce qui risque de provoquer des pannes. Lorsque la recharge est terminée, laisser le chargeur refroidir pendant environ 15 secondes avant de passer à la recharge suivante.
- Si la batterie est chaude quand elle est rechargée, parce qu'elle est restée longtemps en plein soleil ou parce qu'elle vient juste d'être utilisée, la lampe pilote du chargeur clignote en s'allumant pendant 1 seconde, puis en s'éteignant pendant 0.5 seconde.  
**La batterie ne se rechargera pas. Dans ce cas, laisser la batterie refroidir avant de la recharger.**

**REMARQUE:**

- La durée de charge peut être plus longue en fonction de la température ambiante et des conditions de la batterie.
- Les indications données pour le témoin de durée de charge sont uniquement indicatives et peuvent varier en fonction de la température ambiante et des conditions de la batterie.
- Retirez la batterie du chargeur quand vous ne l'utilisez pas.

**Comment prolonger la durée de vie des batteries.**

- Recharger les batteries avant qu'elles ne soient complètement épuisées.  
Quand la puissance de l'outil utilisé faiblit, l'éteindre et recharger la batterie. Si l'outil continue d'être utilisé jusqu'à épuisement du courant électrique, la batterie risque d'être endommagée et sa durée de vie se raccourcira.

- Eviter d'effectuer la recharge sous des températures élevées.

Une batterie est toujours chaude immédiatement après son utilisation. Si la batterie est rechargée immédiatement après utilisation, les substances chimiques internes risquent de se détériorer et la durée de vie de la batterie se raccourcira. Laisser la batterie refroidir un moment avant de l'utiliser.

## AVANT L'UTILISATION

Vérifier l'aire de travail pour s'assurer qu'il n'y a ni débris ni désordre.

Évacuer toutes les personnes non nécessaires au travail. S'assurer que l'éclairage et la ventilation sont satisfaisants.

## UTILISATION

1. Utilisation du porte-foret.

### ⚠ ATTENTION:

- Ranger le foret dans l'emplacement spécifié de l'outil. Si l'on utilise l'outil avec le foret rangé incorrectement, le foret risque de tomber et de provoquer des blessures.
- Ne pas ranger des forets de longueur, de calibre ou de dimensions différentes du foret "plus" (65 mm de long) fourni dans les ACCESSOIRES STANDARD.  
Le foret pourrait tomber et provoquer des blessures.

- (1) Retrait du foret  
Tenir fermement l'outil principal et sortir le foret en saisissant la pointe avec le pouce (Fig. 5).

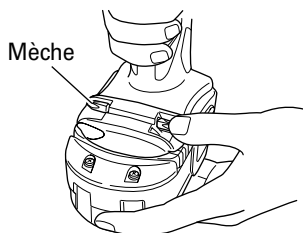

Fig. 5

- (2) Installation du foret  
Installer le foret en procédant dans l'ordre inverse du retrait. Insérer le foret de façon que les côtés gauche et droit soient égaux, comme indiqué sur la Fig. 6.



Insérer le foret de façon qu'il ne dépasse pas de l'outil principal.

Fig. 6

2. Pose et dépose du foret.
- (1) Pose du foret  
Insérer le foret, etc. dans le mandrin sans clavette. Saisir fermement la bague et serrer le manchon en le tournant vers la droite (à l'avant) (Voir Fig. 7).

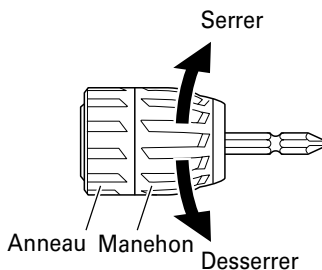

Fig. 7

### REMARQUE:

Si le manchon se relâche pendant le fonctionnement, le serrer davantage. La force de serrage sera plus forte si le manchon est bien serré.

- (2) Dépose du foret  
Saisir fermement la bague et desserrer le manchon en le tournant vers la gauche (sens inverse des aiguilles d'une montre vu de face) (Voir Fig. 7).

### ⚠ PRÉCAUTION:

Lorsqu'on monte un foret dans un mandrin sans clavette, bien serrer à fond. Si le manchon n'est pas serré, le foret risque de glisser ou de tomber et de provoquer des blessures.

### REMARQUE:

Si le manchon est coincé ou difficile à desserrer: Mettre le foret installé dans le mandrin automatique dans un étau ou dans un outil similaire. Régler la position du sélecteur de débrayage sur "1-11" et mettre en marche. Le moteur démarre. Finalement tourner le manchon vers la gauche, il se débloquera.

3. Vérifiez si la batterie a été correctement installée.
4. Vérifiez la direction de rotation.  
La mèche tourne dans le sens horaire (vu de l'arrière) quand on appuie sur côté-R du sélecteur. En appuyant sur le côté-L du sélecteur la mèche tourne dans le sens anti-horaire (Voir Fig. 8). (Les repères (L) et (R) sont marqués sur le corps).

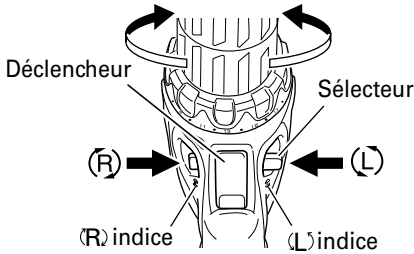
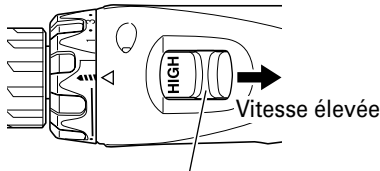

Fig. 8

- Quand la gâchette de l'interrupteur est tirée, l'outil tourne. Quand la gâchette est relâchée, l'outil s'arrête.
  - La vitesse de rotation de la foreuse peut être contrôlée en faisant varier la force avec laquelle on appuie sur l'interrupteur. En appuyant légèrement sur l'interrupteur, la vitesse est basse et elle augmente lorsqu'on appuie plus fort.
  - Lorsque le déclencheur est libéré, le frein arrête immédiatement l'outil.
5. Changement de vitesse de rotation.



Bouton de décalage

Fig. 9

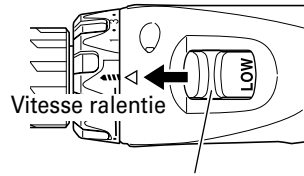

Bouton de décalage

Fig. 10

Actionnez le bouton de décalage pour changer la vitesse de rotation. Enfoncez le bouton de blocage pour relâcher le blocage et déplacez le bouton de décalage dans la direction de la flèche (Voir les Fig. 9 et 10).

Quand le bouton de décalage est mis sur "LOW" (petite vitesse), la perceuse tourne à petite vitesse. Quand il est mis sur "HIGH" (grande vitesse), la perceuse tourne à grande vitesse.

**⚠ PRÉCAUTION:**

- Lors du changement de la vitesse de rotation à l'aide du bouton de décalage, assurez-vous que l'interrupteur est sur arrêt et que le sélecteur est mis sur "0" (ARRÊT).  
Le fait de changer la vitesse quand le moteur tourne endommagera l'engrenage.
- Pour une opération qui nécessite une grande force (opérations indiquées dans le tableau ci-dessous), régler le bouton de décalage sur "LOW". Si l'on utilise l'outil sur "HIGH", cela risque de brûler le moteur ou de provoquer un mauvais fonctionnement prématuré.

Tableau 4

Modèle	DS14DVC	DS18DVC
Perçage de métaux	Si le diamètre de l'orifice dépasse 1/4 po. (6.5 mm).	Si le diamètre de l'orifice dépasse 5/16 po. (8 mm).
Perçage de bois	Si le diamètre de l'orifice dépasse 15/32 po. (12 mm).	Si le diamètre de l'orifice dépasse 15/16 po. (24 mm).
Perçage de vis en bois	Si la vis en bois dépasse 5/32 po. (3.8 mm) de diamètre × 1-31/32 po. (50 mm).	Si la vis en bois dépasse 3/16 po. (4.8 mm) de diamètre × 1-9/16 po. (40 mm).



6. Vérification de la position du sélecteur de débrayage (Voir Fig. 11).  
Le couple de serrage est défini par la position du sélecteur de débrayage.

Sélecteur de débrayage

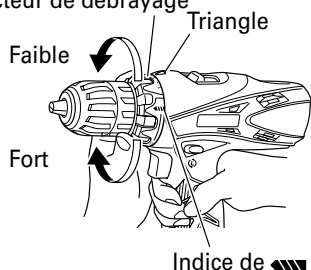

Fig. 11

- (1) En mode visseuse, alignez l'un des chiffres du sélecteur "1, 3, 5 ... 22" ou le point avec le repère triangulaire sur le corps.
- (2) En mode perceuse, alignez le symbole du foret "▲" sur le sélecteur de débrayage avec le repère triangulaire sur le corps.

**⚠ PRÉCAUTION:**

- Il est impossible de positionner le sélecteur de débrayage entre les chiffres "1, 3, 5 ... 22" ou le point.
- N'utilisez pas l'outil avec le sélecteur de débrayage positionné entre le chiffre "22" et la ligne au centre du symbole du foret "▲", vous risqueriez de l'endommager (Voir Fig. 12).

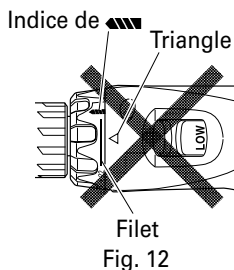

Fig. 12

7. Réglage du couple de serrage.

- (1) Couple de serrage

Le couple de serrage devra correspondre au diamètre de la vis utilisée. Si trop de force est utilisée, il se peut que la vis se casse ou s'endommage dans la partie de sa tête. Assurez-vous de positionner le sélecteur de débrayage en fonction du diamètre de la vis.



- (2) Indication du couple de serrage (Voir la Fig. 11)  
Le couple de serrage varie en fonction du type de vis et du matériau à serrer.  
Le couple de serrage est indiqué par les chiffres "1, 3, 5 ... 22" sur le sélecteur de débrayage et un noir. La position "1" correspond au couple le plus faible et le chiffre le plus élevé au couple le plus important.
- (3) Réglage du couple de serrage (Voir Fig. 11)  
Faites tourner le sélecteur de débrayage et alignez l'un des chiffres "1, 3, 5 ... 22" ou le point avec le repère triangulaire sur le corps. Faites tourner le sélecteur vers la droite ou la gauche, suivant le couple souhaité.

**⚠ PRÉCAUTION:**

- Il se peut que la rotation du moteur se verrouille et s'arrête pendant que l'outil est utilisé en tant que perceuse.  
**Pendant le fonctionnement de la perceuse-visseuse, faites attention à ne pas verrouiller le moteur.**
- Si le bouton de réglage est en position "HIGH" (grande vitesse) et que le sélecteur de débrayage est sur "17" à "22", l'embrayage ne sera peut-être pas engagé et le moteur risque alors d'être bloqué. Dans ce cas, amenez le bouton de réglage en position "LOW" (petite vitesse).
- Si le moteur a été verrouillé, débrancher immédiatement l'alimentation. Si le moteur reste verrouillé pendant un certain temps, le moteur ou la batterie seront brûlés.
- Une percussion trop prolongée peut casser la vis par suite d'un serrage excessif.
- La vitesse de rotation de la foreuse peut être contrôlée en faisant varier la force avec laquelle on appuie sur l'interrupteur. En appuyant légèrement sur l'interrupteur, la vitesse est basse et elle augmente lorsqu'on appuie plus fort.

**PLAGE D'UTILISATION ET SUGGESTIONS**

Tableau 5

Travail		Position du sélecteur de débrayage	Suggestions
Perçage	Bois		Utilisation à des fins de perçage.
	Acier		
	Aluminium		
Vissage	Vis à métaux	1 – 22	Utiliser la mèche et la douille correspondant au diamètre de la vis.
	Vis en bois	1 – 	Utiliser après avoir percé un trou d'amorce.

**SÉLECTION DU COUPLE DE SERRAGE**

Tableau 6

Position du sélecteur de débrayage	Position du capuchon	Couple de serrage
1	Environ 9 po.-lbs (10 kg-cm)	Exemple de fonctionnement Serrage de vis à métaux Serrage de vis pour bois tendre
3	Environ 15 po.-lbs (17 kg-cm)	
7	Environ 23 po.-lbs (26 kg-cm)	
13	Environ 35 po.-lbs (40 kg-cm)	Serrage de vis pour bois dur
17	Environ 43 po.-lbs (49 kg-cm)	
22	Environ 52 po.-lbs (60 kg-cm)	Serrage solide de vis Utilisation comme perceuse
	Vitesse élevée: Environ 71 po.-lbs. (82 kg-cm) (DS14DVC) Environ 106 po.-lbs. (122 kg-cm) (DS18DVC)	
	Vitesse ralentie: Environ 302 po.-lbs. (347 kg-cm) (DS14DVC) Environ 400 po.-lbs. (459 kg-cm) (DS18DVC)	

**REMARQUE:**

Le Tableau 4 indique les différences en fonction du type de vis, de la longueur de la vis et du matériau utilisé.

**⚠ PRÉCAUTION:**

- Lors de l'utilisation de la perceuse-visseuse à fil, faire attention de ne pas bloquer le moteur. Si le moteur se bloque, arrêter immédiatement l'outil. Si le moteur reste bloqué pendant un certain temps, le moteur ou la batterie sont probablement brûlés.
- Ne pas trop serrer car cela endommagera les têtes de vis.

## ENTRETIEN ET INSPECTION

**⚠ PRÉCAUTION:** Sortir la batterie avant toute opération d'inspection ou d'entretien.

1. Vérifier l'état de la mèche.  
Les mèches doivent être vérifiées régulièrement. Si elles sont usées ou cassées, elles risquent de glisser ou de réduire le rendement du moteur et de le brûler.  
Remplacer les mèches usées par des neuves.
5. Rangement  
Ranger dans un lieu dont la température est inférieure à 104°F (40°C), et hors de portée des enfants.
6. Entretien et réparation  
Tous les outils motorisés de qualité auront éventuellement besoin d'une réparation ou du remplacement d'une pièce à cause de l'usure normale de l'outil. Pour assurer que seules des pièces de rechange autorisées seront utilisées, tous les entretiens et les réparations doivent être effectués uniquement par UN CENTRE DE SERVICE HITACHI AUTORISÉ.
7. Liste des pièces de rechange

**⚠ PRÉCAUTION:**

**Si l'on utilise une mèche dont la pointe est usée ou cassée, elle sera dangereuse car elle risque de glisser. La remplacer par une neuve.**

2. Vérifier les vis  
Des vis mal serrées sont dangereuses. Les inspecter régulièrement et vérifier qu'elles sont serrées à fond.

**⚠ PRÉCAUTION:**

**Il serait extrêmement dangereux d'utiliser cet outil électrique avec des vis mal serrées.**

3. Vérifier s'il y a de la poussière.  
Enlever la poussière avec un chiffon doux ou un chiffon humecté d'eau savonneuse. Ne pas utiliser de décolorant, chlorure, essence ou diluant, car ces produits pourraient endommager le plastique.
4. Mise au rebut d'une batterie usée

**⚠ AVERTISSEMENT:**

**Ne pas jeter la batterie usée aux ordures ménagères. La batterie risque d'exploser si elle est incinérée. L'appareil que vous avez acheté renferme une batterie rechargeable. La batterie est recyclable. Lorsqu'elle a atteint sa limite de service, selon les lois des états et les lois locales, il peut être illégal de jeter cette batterie aux ordures ménagères. Vérifier auprès de son service de ramassage d'ordures les options de recyclage et la procédure correcte de mise au rebut.**

**⚠ PRÉCAUTION:**

**Les réparations, modifications et inspections des outils électriques Hitachi doivent être confiées à un service après-vente Hitachi agréé.**

**Il sera utile de présenter cette liste de pièces au service après-vente Hitachi agréé lorsqu'on apporte un outil nécessitant des réparations ou tout autre entretien.**

**Lors de l'utilisation et de l'entretien d'un outil électrique, respecter les règlements et les normes de sécurité en vigueur dans le pays en question.**

**MODIFICATIONS:**

Les outils électriques Hitachi sont constamment améliorés et modifiés afin d'incorporer les tous derniers progrès technologiques.

En conséquence, il est possible que certaines pièces soient modifiées sans avis préalable.

## GUIDE DE DÉPANNAGE

### AVERTISSEMENT

- Afin d'éviter un démarrage intempestif, placer l'interrupteur à la position d'arrêt (OFF) et débrancher la fiche de la source d'alimentation avant d'effectuer un quelconque ajustement.
- Toute réparation électrique ou mécanique doit être effectuée par un technicien qualifié. Contacter un centre de service autorisé de Hitachi.

Problème	Origine possible	Solution possible
Démarrage de l'outil impossible.	La batterie n'est pas installée correctement.	Vérifiez l'installation de la batterie.
	La batterie n'est pas chargée.	Procédez au chargement de la batterie à l'aide d'un chargeur adapté.
	La batterie est en surchauffe.	Ôtez la batterie de l'outil et laissez-lui le temps de refroidir.
La batterie n'est pas chargée.	La batterie n'est pas correctement installée dans le chargeur.	Insérez la batterie dans le chargeur et attendez que le témoin de charge (rouge) s'allume.
	Le chargeur n'est pas branché.	Branchez le chargeur sur une prise adaptée.
	La température de la batterie est trop chaude	Ôtez la batterie du chargeur et laissez-la refroidir. Pour plus d'informations, veuillez vous reporter au "Procédé de chargement".
	La température de la batterie est trop froide	Séparez la batterie du chargeur et placez ces deux objets dans une pièce dont la température est supérieure à 32°F (0°C). Pour plus d'informations, reportez-vous au "Procédé de chargement".

## ACCESSOIRES

### ⚠ AVERTISSEMENT:

**TOUJOURS utiliser UNIQUEMENT des pièces de rechange et des accessoires HITACHI. Ne jamais utiliser de pièce de rechange ou d'accessoires qui ne sont pas prévus pour être utilisés avec cet outil. En cas de doute, contacter HITACHI pour savoir si une pièce de rechange ou un accessoire particulier peuvent être utilisés en toute sécurité avec votre outil.**

**L'utilisation de tout autre attachement ou accessoire peut être dangereux et peut causer des blessures ou des dommages mécaniques.**

### REMARQUE:

Les accessoires sont sujets à changement sans obligation de la part de HITACHI.

### ACCESSOIRES STANDARD

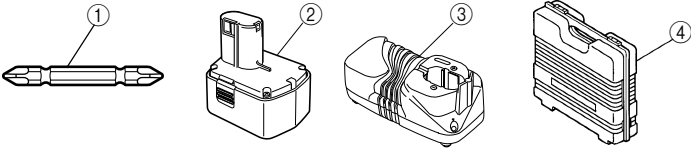
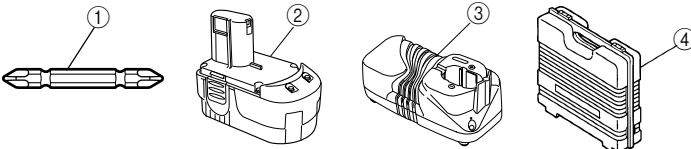
<p>DS14DVC</p>	 <p>① Mèche Phillips (No. 2 × 65L) (Code No. 983006) .... 1            ② Batterie (BCC1412) ..... 2            ③ Chargeur de batterie (UC18YK) ..... 1            ④ Coffret en plastique ..... 1</p>
<p>DS18DVC</p>	 <p>① Mèche Phillips (No. 2 × 65L) (Code No. 983006) .... 1            ② Batterie (BCC1812) ..... 2            ③ Chargeur de batterie (UC18YK) ..... 1            ④ Coffret en plastique ..... 1</p>

### ACCESSOIRES EN OPTION....vendus séparément

1. Batterie (BCC1412) (Pour DS14DVC)
2. Batterie (BCC1812) (Pour DS18DVC)

### REMARQUE:

Les spécifications sont sujettes à modification sans aucune obligation de la part de HITACHI.

## INFORMACIÓN IMPORTANTE SOBRE SEGURIDAD

Antes de utilizar o de realizar cualquier trabajo de mantenimiento de esta herramienta eléctrica, lea y comprenda todas las precauciones de seguridad, advertencias e instrucciones de funcionamiento de este Manual de instrucciones.

La mayoría de los accidentes producidos en la operación y el mantenimiento de una herramienta eléctrica se deben a la falta de observación de las normas o precauciones de seguridad. Los accidentes normalmente podrán evitarse reconociendo una situación potencialmente peligrosa a tiempo y siguiendo los procedimientos de seguridad apropiados.

Las precauciones básicas de seguridad se describen en la sección "SEGURIDAD" de este Manual de instrucciones y en las secciones que contienen las instrucciones de operación y mantenimiento.

Para evitar lesiones o el daño de la herramienta eléctrica, los riesgos están identificados con ADVERTENCIAS en dicha herramienta y en este Manual de instrucciones.

No utilice **NUNCA** esta herramienta eléctrica de ninguna forma que no esté específicamente recomendada por HITACHI.

## SIGNIFICADO DE LAS PALABRAS DE SEÑALIZACIÓN

**ADVERTENCIA** indica situaciones potencialmente peligrosas que, si se ignoran, pueden resultar en la muerte o en lesiones de gravedad.

**PRECAUCIÓN** indica situaciones potencialmente peligrosas que, de no evitarse, pueden resultar en lesiones menores o moderadas, o causar daños en la herramienta eléctrica.

**NOTA** acentúa información esencial.

# SEGURIDAD

## NORMAS GENERALES DE SEGURIDAD

### ⚠ ADVERTENCIA:

#### Lea todas las instrucciones

Si no se siguen las instrucciones de abajo podría producirse una descarga eléctrica, un incendio y/o daños graves.

El término "herramienta eléctrica" en todas las advertencias indicadas a continuación hace referencia a la herramienta eléctrica que funciona con la red de suministro (con cable) o a la herramienta eléctrica que funciona con pilas (sin cable).

## CONSERVE ESTAS INSTRUCCIONES

### 1) Seguridad en el área de trabajo

#### a) Mantenga la zona de trabajo limpia y bien iluminada.

Las zonas desordenadas o oscuras pueden provocar accidentes.

#### b) No utilice las herramientas eléctricas en entornos explosivos como, por ejemplo, en presencia de líquidos inflamables, gases o polvo.

Las herramientas eléctricas crean chispas que pueden hacer que el polvo desprenda humo.

#### c) Mantenga a los niños y transeúntes alejados cuando utilice una herramienta eléctrica.

Las distracciones pueden hacer que pierda el control.

### 2) Seguridad eléctrica

#### a) Los enchufes de las herramientas eléctricas tienen que ser adecuados a la toma de corriente.

**No modifique el enchufe.**

**No utilice enchufes adaptadores con herramientas eléctricas conectadas a tierra.**

Si no se modifican los enchufes y se utilizan tomas de corriente adecuadas se reducirá el riesgo de descarga eléctrica.

#### b) Evite el contacto corporal con superficies conectadas a tierra como tuberías, radiadores y frigoríficos.

Hay mayor riesgo de descarga eléctrica si su cuerpo está en contacto con el suelo.

#### c) No exponga las herramientas eléctricas a la lluvia o a la humedad.

La entrada de agua en una herramienta eléctrica aumentará el riesgo de descarga eléctrica.

- d) **No utilice el cable incorrectamente. No utilice el cable para transportar, tirar de la herramienta eléctrica o desenchufarla. Mantenga el cable alejado del calor, del aceite, de bordes afilados o piezas móviles.** Los cables dañados o enredados aumentan el riesgo de descarga eléctrica.
- e) **Cuando utilice una herramienta eléctrica al aire libre, utilice un cable prolongador adecuado para utilizarse al aire libre.** La utilización de un cable adecuado para usarse al aire libre reduce el riesgo de descarga eléctrica.
- 3) **Seguridad personal**
- a) **Esté atento, preste atención a lo que hace y utilice el sentido común cuando utilice una herramienta eléctrica. No utilice una herramienta eléctrica cuando esté cansado o esté bajo la influencia de drogas, alcohol o medicación.** La distracción momentánea cuando utiliza herramientas eléctricas puede dar lugar a importantes daños personales.
- b) **Utilice equipo de seguridad. Utilice siempre una protección ocular.** El equipo de seguridad como máscara para el polvo, zapatos de seguridad antideslizantes, casco o protección para oídos utilizado para condiciones adecuadas reducirá los daños personales.
- c) **Evite un inicio accidental. Asegúrese de que el interruptor está en "off" antes de enchufarlo.** El transporte de herramientas eléctricas con el dedo en el interruptor o el enchufe de herramientas eléctricas con el interruptor encendido puede provocar accidentes.
- d) **Retire las llaves de ajuste antes de encender la herramienta eléctrica.** Si se deja una llave en una pieza giratoria de la herramienta eléctrica podrían producirse daños personales.
- e) **No se extralimite. Mantenga un equilibrio adecuado en todo momento.** Esto permite un mayor control de la herramienta eléctrica en situaciones inesperadas.
- f) **Vístase adecuadamente. No lleve prendas sueltas o joyas. Mantenga el pelo, la ropa y los guantes alejados de las piezas móviles.** La ropa suelta, las joyas y el pelo largo pueden pillarse en las piezas móviles.
- g) **Si se proporcionan dispositivos para la conexión de extracción de polvo e instalaciones de recogida, asegúrese de que están conectados y se utilizan adecuadamente.** La utilización de estos dispositivos puede reducir los riesgos relacionados con el polvo.
- 4) **Utilización y mantenimiento de las herramientas eléctricas**
- a) **No fuerce la herramienta eléctrica. Utilice la herramienta eléctrica correcta para su aplicación.** La herramienta eléctrica correcta trabajará mejor y de forma más segura si se utiliza a la velocidad para la que fue diseñada.
- b) **No utilice la herramienta eléctrica si el interruptor no la enciende y apaga.** Las herramientas eléctricas que no pueden controlarse con el interruptor son peligrosas y deben repararse.
- c) **Antes de hacer ajustes, cambiar accesorios o almacenar las herramientas eléctricas, desconecte el enchufe de la fuente eléctrica y/o las baterías de la herramienta.** Estas medidas de seguridad preventivas reducen el riesgo de que la herramienta eléctrica se ponga en marcha accidentalmente.
- d) **Guarde las herramientas eléctricas que no se utilicen para que no las cojan los niños y no permita que utilicen las herramientas eléctricas personas no familiarizadas con las mismas o con estas instrucciones.** Las herramientas eléctricas son peligrosas si son utilizadas por usuarios sin formación.
- e) **Mantenimiento de las herramientas eléctricas. Compruebe si las piezas móviles están mal alineadas o unidas, si hay alguna pieza rota u otra condición que pudiera afectar al funcionamiento de las herramientas eléctricas. Si la herramienta eléctrica está dañada, lévela a reparar antes de utilizarla.** Se producen muchos accidentes por no realizar un mantenimiento correcto de las herramientas eléctricas.
- f) **Mantenga las herramientas de corte afiladas y limpias.** Las herramientas de corte correctamente mantenidas con los bordes de corte afilados son más fáciles de controlar.
- g) **Utilice la herramienta eléctrica, los accesorios y las brocas de la herramienta, etc., de acuerdo con estas instrucciones y de la manera adecuada para el tipo de herramienta eléctrica, teniendo en cuenta las condiciones laborales y el trabajo que se va a realizar.** La utilización de la herramienta eléctrica para operaciones diferentes a pretendidas podría dar lugar a una situación peligrosa.
- 5) **Utilización y cuidado de las herramientas a pilas**
- a) **Asegúrese de que el interruptor está apagado antes de introducir el paquete de pilas.** Si se introduce el paquete de pilas en herramientas eléctricas con el interruptor encendido podrían producirse accidentes.

- b) **Recargue sólo con el cargador especificado por el fabricante.**

Un cargador que es apto para un tipo de paquete de pilas podría crear un riesgo de incendio cuando se utiliza con otro paquete de pilas.

- c) **Utilice herramientas eléctricas sólo con paquetes de pilas específicamente diseñados.** La utilización de otros paquetes de pilas podría crear riesgo de daños e incendio.

- d) **Cuando no se utilice el paquete de pilas, manténgalo alejado de otros objetos metálicos como clips, monedas, llaves, clavos, tornillos u otros objetos metálicos pequeños que puedan hacer una conexión de un terminal a otro.**

Si se acortan los terminales de las pilas podrían producirse quemaduras o incendios.

- e) **Bajas condiciones abusivas, podría expulsarse líquido de la pila; evite todo contacto. En caso de que se produzca contacto accidentalmente, enjuague con agua. Si entra líquido en los ojos, busque ayuda médica.**

El líquido expulsado de la pila podría causar irritación o quemaduras.

## 6) Revisión

- a) **Lleve su herramienta a que la revise un experto cualificado que utilice sólo piezas de repuesto idénticas.**

Esto garantizará el mantenimiento de la seguridad de la herramienta eléctrica.

## NORMAS Y SÍMBOLOS ESPECÍFICOS DE SEGURIDAD

1. **Sujete las herramientas por las superficies de empuñadura aisladas cuando realice una operación en que la herramienta de corte pueda entrar en contacto con cables ocultos.**

El contacto con un conductor "activo" "activará" las partes metálicas de la herramienta y el operador recibirá una descarga eléctrica.

2. **EMPLEE siempre protectores auditivos cuando tenga que utilizar la herramienta durante mucho tiempo.**



La exposición prolongada a ruido de gran intensidad puede causar la pérdida del sentido del oído.

3. **No coloque las manos ni otras partes del cuerpo cerca de la broca ni del portabrocas durante la operación.**

Sujete el taladro detornillador solamente por su empuñadura.

4. **Como el taladro destornillador inalámbrico funciona con una batería, tenga en cuenta que puede comenzar a funcionar en cualquier momento.**

5. **Cuando trabaje en lugares elevados, despeje el área de otras personas y tenga en cuenta las condiciones que haya debajo de usted.**

6. **No toque nunca las piezas móviles.**

**NO** coloque **NUNCA** sus manos, dedos, ni demás partes del cuerpo cerca de las piezas móviles de la herramienta.

7. **NO utilice NUNCA la herramienta sin los protectores colocados en su lugar.**

**NO** utilice **NUNCA** esta herramienta sin los protectores de seguridad correctamente instalados. Si el trabajo de mantenimiento o de reparación requiere el desmontaje de un protector de seguridad, cerciórese de volver a instalarlo antes de utilizar la herramienta.

8. **Utilice la herramienta correcta.**

No fuerce herramientas ni accesorios pequeños para realizar un trabajo pesado.

No utilice las herramientas para fines no proyectados, por ejemplo, no utilice esta amoladora angular para cortar madera.

9. **NO utilice NUNCA una herramienta eléctrica para aplicaciones que no sean las especificadas.**

**NO** utilice **NUNCA** una herramienta eléctrica para aplicaciones no especificadas en este Manual de instrucciones.

10. **Maneje correctamente la herramienta.**

Maneje la herramienta de acuerdo con las instrucciones ofrecidas aquí. No deje caer ni tire la herramienta. **NO** permita **NUNCA** que los niños ni otras personas no autorizadas ni familiarizadas con la operación de la herramienta utilicen ésta.

## –ADVERTENCIA–

Para disminuir el riesgo de lesiones, el usuario debe leer el manual de instrucciones.

### ADVERTENCIA:

A algunos polvos creados por el lijado mecánico, el aserrado, el esmerilado, el taladrado y otras actividades de construcción contienen sustancias químicas conocidas por el Estado de California como agentes cancerígenos, defectos congénitos y otros daños reproductores. Algunos ejemplos de estas sustancias químicas son:

- El plomo de las pinturas a base de plomo,
- El sílice cristalino de los ladrillos y cemento y otros productos de mampostería, y
- El arsénico y el cromo de la madera tratada químicamente.

El riesgo resultante de la exposición varía según la frecuencia con que se realiza este tipo de trabajo. Para reducir la exposición a estas sustancias químicas: trabaje en un lugar bien ventilado y realice el trabajo utilizando el equipamiento apropiado, tal como las máscaras para el polvo especialmente diseñados para eliminar las partículas minúsculas.



11. **Mantenga todos los tornillos, pernos, y cubiertas firmemente fijados en su lugar.**

Mantenga todos los tornillos, pernos, y cubiertas firmemente montados. Compruebe periódicamente su condición.

12. **No utilice herramientas eléctricas si la carcasa o la empuñadura de plástico está rajada.**

Las rajaduras en la carcasa o en la empuñadura de plástico pueden conducir a descargas eléctricas. Tales herramientas no deberán utilizarse mientras no se hayan reparado.

13. **Las cuchillas y los accesorios deberán montarse con seguridad en la herramienta.**

Evite lesiones personales y de otras personas. Las cuchillas, los accesorios de corte, y demás accesorios montados en la herramienta deberán fijarse con seguridad.

14. **NO utilice NUNCA una herramienta defectuosa o que funcione anormalmente.**

Si la herramienta parece que funciona anormalmente, produciendo ruidos extraños, etc., deje inmediatamente de utilizarla y solicite su arreglo a un centro de reparaciones autorizado por Hitachi.

15. **Maneje con cuidado las herramientas eléctricas.**

Si una herramienta eléctrica se ha caído o ha chocado inadvertidamente contra materiales duros, es posible que se haya deformado, rajado, o dañado.

16. **No limpie las partes de plástico con disolvente.**

Los disolventes, como gasolina, diluidor de pintura, bencina, tetracloruro de carbono, y alcohol pueden dañar o rajar las partes de plástico. No las limpie con tales disolventes.

Limpie las partes de plástico con un paño suave ligeramente humedecido en agua jabonosa y después séquelas bien.

17. **SIEMPRE** utilice protección para los ojos que satisfaga los requisitos de la última versión de la norma Z87.1 de ANSI.

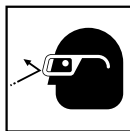

18. Definiciones para los símbolos utilizados en esta herramienta

V ..... voltios

— ..... corriente continua

$n^{\circ}$  ..... velocidad sin carga

---/min ..... revoluciones o reciprocación por minuto

## INSTRUCCIONES IMPORTANTES DE SEGURIDAD PARA EL CARGADOR DE BATERÍAS

### ⚠ ADVERTENCIA:

La utilización inadecuada del cargador de baterías puede resultar en lesiones serias o en la muerte. Para evitar estos riesgos, siga las instrucciones de seguridad ofrecidas a continuación.

### LEA TODAS LAS INSTRUCCIONES

- Este manual contiene instrucciones importantes de seguridad para el cargador de baterías modelo UC18YK.
- Antes de utilizar el cargador de baterías, lea todas las instrucciones y tenga en cuenta las marcas de precaución de (1) el cargador de baterías, (2) la batería, y (3) el producto que utiliza la batería.
- Para reducir el riesgo de lesiones, cargue la batería HITACHI de tipo de: para UC18YK--BCC1412 y BCC1812. Otros tipos de baterías podrían explotar causando lesiones y daños.
- No exponga el cargador de baterías a la lluvia ni a la nieve.
- La utilización de un accesorio no recomendado o vendido por el fabricante del cargador de baterías puede resultar en el riesgo de incendios, en descargas eléctricas, o en lesiones.
- Para reducir el riesgo de dañar el cable y el enchufe, para desconectar el cable del cargador de baterías, tire del enchufe.
- Cerciórese de que el cable quede situado donde no pueda pisarse, donde nadie pueda tropezar con él, y donde no pueda recibir daños.
- A menos que sea absolutamente necesario, no deberá utilizarse un cable prolongador. La utilización de un cable prolongador inadecuado podría resultar en el riesgo de incendios y descargas eléctricas. Cuando tenga que utilizar un cable prolongador, cerciórese de que:
  - El enchufe del cable prolongador sea igual en tamaño y forma que el del cargador de baterías;
  - El cable prolongador esté adecuadamente conectado y en buenas condiciones eléctricas; y
  - Que el calibre del cable sea suficiente para el amperaje de CA del cargador de baterías, como se especifica en la Tabla 1.

Tabla 1

## CALIBRE (AWG) MÍNIMO RECOMENDADO PARA CABLES PROLONGADORES PARA EL CARGADOR DE BATERÍAS

Amperaje nominal de entrada de CA*		Calibre (AWG) del cable			
Igual o superior a	pero inferior a	Longitud del cable, Pies (metros)			
		25 (7.5)	50 (15)	100 (30)	150 (45)
0	2	18	18	18	16
2	3	18	18	16	14
3	4	18	18	16	14

\* Si la entrada nominal del cargador de baterías se indica en vatios en vez de amperios, el amperaje nominal correspondiente se determinará dividiendo el vataje por la tensión, por ejemplo:

$$\frac{1,250 \text{ vatios}}{125 \text{ voltios}} = 10 \text{ amperios}$$

9. No utilice el cargador de baterías con un cable o un enchufe dañado. Si están dañados, reemplácelos inmediatamente.
10. No utilice el cargador de baterías si ha recibido un golpe, si ha caído, o si está dañado de alguna otra forma. Llévelo a un técnico cualificado.
11. No desarme el cargador de baterías. Cuando necesite reparación, llévelo a un técnico cualificado. El reensamblaje incorrecto podría resultar en el riesgo de incendios o descargas eléctricas.
12. Para reducir el riesgo de descargas eléctricas, desenchufe el cargador del tomacorriente antes de intentar realizar cualquier operación de mantenimiento o de limpiarlo. La extracción de la batería no reducirá este riesgo.

### INSTRUCCIONES IMPORTANTES DE SEGURIDAD PARA LA BATERÍA Y EL CARGADOR DE BATERÍAS

Usted deberá cargar la batería antes de utilizar el atornilladores de percusión inalámbrico. Antes de utilizar el cargador de baterías modelo UC18YK, cerciórese de leer todas las instrucciones y precauciones del mismo, de la batería, y de este manual.

**RECUERDE: ¡UTILICE SOLAMENTE BATERÍAS HITACHI DEL TIPO: PARA UC18YK---BCC1412 Y BCC1812. LOS DEMÁS TIPOS DE BATERÍAS PODRIAN EXPLOTAR Y CAUSAR LESIONES!**

Para evitar el riesgo de lesiones, siga las instrucciones ofrecidas a continuación:

### ⚠️ ADVERTENCIA:

**La utilización inadecuada de la batería o del cargador de baterías puede conducir a lesiones serias. Para evitar estas lesiones:**

1. **NUNCA** desarme la batería.
2. **NUNCA** incinere una batería, aunque esté dañada o completamente agotada.
3. **NUNCA** cortocircuite la batería.
4. **NUNCA** inserte ningún objeto en las ranuras de ventilación del cargador. Si lo hiciese podría recibir descargas eléctricas o dañar el cargador de baterías.
5. **NUNCA** cargue en exteriores. Mantenga la batería alejada de la luz solar directa, y utilicela solamente donde haya poca humedad y una buena ventilación.
6. **NUNCA** cargue cuando la temperatura sea inferior a 32°F (0°C) o superior a 104°F (40°C).
7. **NUNCA** conecte dos cargadores de baterías juntos.
8. **NUNCA** inserte objetos extraños en el orificio para la batería ni en el cargador de baterías.
9. **NUNCA** utilice un transformador elevador para cargar.
10. **NUNCA** utilice un motogenerador ni tensión de CC para cargar.
11. **NUNCA** guarde la batería ni el cargador de baterías en lugares en los que la temperatura pueda alcanzar o sobrepasar 104°F (40°C).
12. **SIEMPRE** utilice el cargador con un tomacorriente (120 voltios). La utilización de un cargador con cualquier otra tensión podría hacer que éste se recalentase y dañase.
13. **SIEMPRE** espere 15 minutos por lo menos entre las cargas para evitar que el cargador se recaliente.
14. **SIEMPRE** desconecte el cable de alimentación del tomacorriente cuando no vaya a utilizar el cargador.

**¡GUARDE ESTAS INSTRUCCIONES  
Y  
PÓNGALAS A DISPOSICIÓN DE OTROS USUARIOS  
Y  
PROPIETARIOS DE ESTA HERRAMIENTA!**

## DESCRIPCIÓN FUNCIONAL

### NOTA:

La información contenida en este Manual de instrucciones ha sido diseñada para ayudarle a utilizar con seguridad y mantener esta herramienta eléctrica.

**NUNCA** haga funcionar ni efectúe el mantenimiento de la herramienta antes de leer y comprender todas las instrucciones de seguridad contenidas en este manual.

Algunas ilustraciones de este Manual de Instrucciones pueden mostrar detalles o accesorios diferentes a los de la propia herramienta eléctrica.

### NOMENCLATURA

#### 1. Taladro atornillador a batería

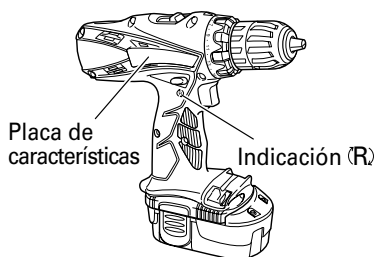
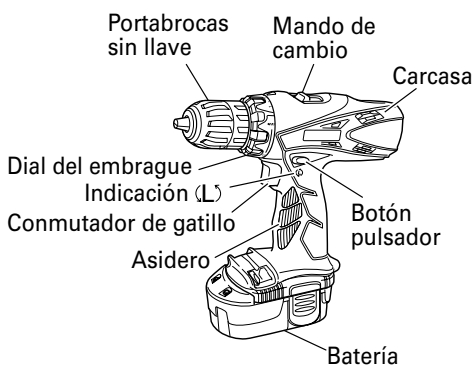

#### ○ Batería

<BCC1412>  
(Para DS14DVC)

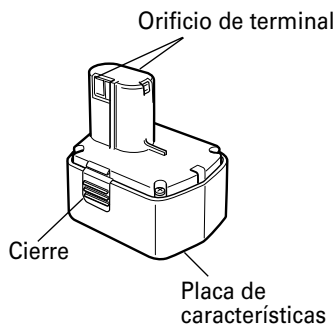

<BCC1812>  
(Para DS18DVC)

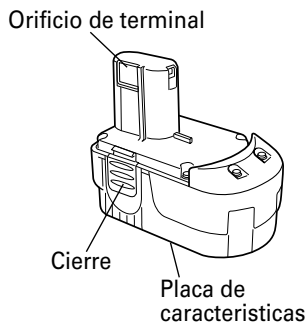

Fig. 1

2. Battery Charger

<UC18YK>

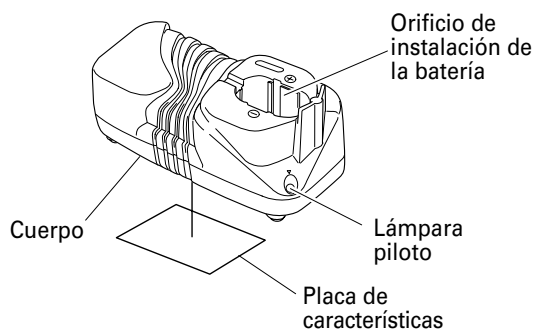

Fig. 2

**ESPECIFICACIONES**

1. Taladro atornillador a batería

Modelo		DS14DVC	DS18DVC	
Motor		Motor de CC		
Velocidad sin carga	Baja	0–450/min	0–450/min	
	Alta	0–1,250/min	0–1,250/min	
Capacidad	Taladro	Madera (Grosor 11/16 pulg. (18 mm))	1–3/16 pulg. (30 mm) (Madera blanda)	1–1/2 pulg. (38 mm) (Madera blanda)
		Metal (Grosor 1/16 pulg. (1.6 mm))	15/32 pulg. (12 mm) (Acero dulce)	1/2 pulg. (13 mm) (Acero dulce)
	Destornillador	Tornillo para madera	#14 × 2–1/2 pulg. (6.2 mm × 63 mm)	#20 × 3 pulg. (8 mm × 75 mm)
		Tornillo pequeño	1/4 pulg. (6 mm)	1/4 pulg. (6 mm)
Capacidad del portabrocas		Diámetro máximo de sujeción 3/8 pulg. (10 mm)	Diámetro máximo de sujeción 1/2 pulg. (13 mm)	
Batería	Modelo	BCC1412	BCC1812	
	Tipo	Batería de Ni-Cd		
	Tensión	14.4 V CC	18 V CC	
Peso		3.7 libras (1.7 kg)	4.2 libras (1.9 kg)	

2. Cargador de baterías

Modelo	UC18YK
Fuente de alimentación de entrada	Monofásica: 120 V CA, 60 Hz
Tiempo de carga (A una temperatura de 68°F (20°C))	Aprox. 50 min. ....BCC1412, BCC1812
Tensión de carga	7.2 V – 18 V CC
Corriente de carga	1.5 A CC
Peso	0.8 libras (0.35 kg)

# MONTAJE Y OPERACIÓN

## APLICACIONES

- Utilización como taladro  
Taladrado de materiales de acero dulce, madera, plástico, y aluminio
- Utilización como destornillador  
Apriete y aflojado de tornillos para metal, tornillos para madera, y tornillos autorroscantes.

## MÉTODO DE EXTRACCIÓN E INSTALACIÓN DE LA BATERÍA

- Forma de instalar la batería  
Alinee la batería con la ranura de la empuñadura de la herramienta y deslícela en su lugar. Insértela siempre completamente hasta que se encuentre cerca (Fig. 3).
- Forma de extraer la batería  
Extraiga la batería de la empuñadura de la herramienta mientras presiona el enganche (2 pzas.) de la batería (Fig. 3).

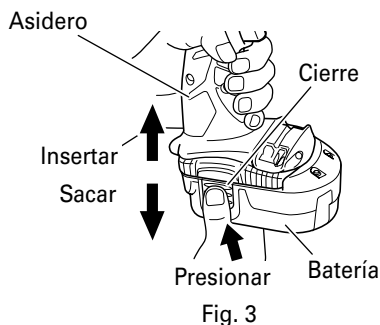

## MÉTODO DE CARGA

### NOTA:

Antes de enchufar el cargador en un tomacorriente, tenga en cuenta los puntos siguientes:

- La tensión de la fuente de alimentación está indicada en la placa de características.
- El cable no deberá estar dañado.

### ⚠ ADVERTENCIA:

**No cargue con una tensión superior a la indicada en la placa de características. Si cargase con una tensión superior a la indicada en la placa de características, el cargador se quemaría.**

1. Inserte el enchufe del cargador de baterías en un tomacorriente.  
Cuando haya insertado el enchufe del cargador de baterías en un tomacorriente, la lámpara piloto parpadeará lentamente en rojo. (A intervalos de 1 segundo)



### ⚠ ADVERTENCIA:

**No utilice el cargador si su cable está dañado. Haga que se lo reparen inmediatamente.**

2. Inserte la batería en el cargador de baterías.  
Inserte la batería en el cargador de baterías como se muestra en la Fig. 4. Cerciérese de que haya quedado en contacto con la base del cargador de baterías.

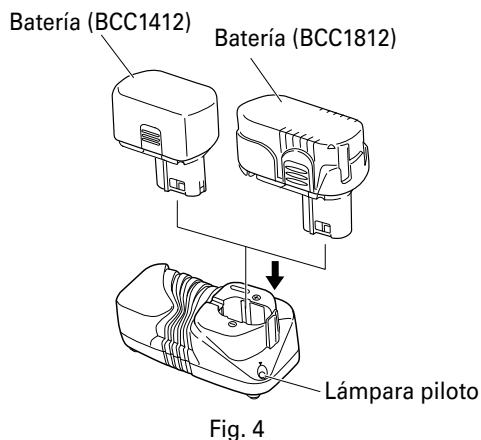

3. Carga
  - Cuando inserte la batería en el cargador de baterías, se iniciará la carga, y la lámpara piloto se encenderá en rojo. (Consulte la Tabla 2)

### NOTA:

Si la lámpara piloto no se enciende o parpadea en rojo, desconecte el enchufe del tomacorriente y compruebe si la batería está correctamente insertada.

- Cuando la batería se haya cargado completamente, la lámpara parpadeará lentamente en rojo. (A intervalos de 1 segundo) (Consulte la Tabla 2)

Tabla 2

Indicaciones de la lámpara indicadora				
Lámpara piloto (rojo)	Antes de la carga	Parpadeo	Se encenderá durante 0.5 segundos. No se encenderá durante 0.5 segundos. (Apagada durante 0.5 segundos)	/
	Durante la carga	Iluminación	Iluminación permanente	
	Carga completa	Parpadeo	Se encenderá durante 0.5 segundos. No se encenderá durante 0.5 segundos. (Apagada durante 0.5 segundos)	
	Espera por recalentamiento	Parpadeo	Se encenderá durante 1 segundos. No se encenderá durante 0.5 segundos. (Apagada durante 0.5 segundos)	

- Temperatura de la batería  
La temperatura de la batería se muestra en la Tabla 3, y si la batería se calentado, habrá que dejar que se enfríe durante cierto tiempo antes de recargarla.

Tabla 3

Batería	Temperatura a la que podrá recargarse la batería
BCC1412, BCC1812	32°F – 113°F (0°C – 45°C)

- Desconecte el cargador de baterías del tomacorriente.

**⚠ PRECAUCIÓN:**  
No desconecte el cable del tomacorriente tirando del mismo.  
Cerciórese de tirar del enchufe para desconectarlo del tomacorriente a fin de evitar dañar el cable.

- Extraiga la batería del cargador de baterías. Sujetando el cargador de baterías con una mano, extraiga la batería del mismo.

**Descarga eléctrica en caso de baterías nuevas, etc.**

Como la substancia química interna de las baterías nuevas o las que no se hayan utilizado durante mucho tiempo no está activada, la descarga eléctrica puede ser inferior cuando se utilicen por primera y segunda vez. Este fenómeno es temporal, y el tiempo normal requerido para la recarga se restablecerá recargando las baterías 2 – 3 veces.

**⚠ PRECAUCIÓN:**  
● Si utiliza continuamente el cargador de baterías, éste se calentará, lo que puede causar averías. Después de haber finalizado la carga, espere 15 minutos antes de realizar la carga siguiente.

- Si carga la batería mientras esté caliente por haber estado mucho tiempo en un lugar sometido a la luz solar directa, o por haber acabado de utilizarla, la lámpara de piloto del cargador parpadea durante 1 segundo y no se enciende durante 0.5 segundos (apagada durante 0.5 segundos). La batería no se cargará. En tal caso, deje que la batería se enfríe antes de cargarla.

**NOTA:**

- Los tiempos de carga podrían ser mayores, dependiendo de la temperatura ambiente y de las condiciones de la batería.
- Las indicaciones de la lámpara del tiempo de carga se proveen sólo como guía, y pueden variar dependiendo de la temperatura ambiente o de las condiciones de la batería.
- Retire la batería del cargador cuando no lo esté utilizando.

**Forma de hacer que las baterías duren más.**

- Recargue las baterías antes de que se hayan agotado completamente. Si siente que la potencia de la herramienta eléctrica se debilita, deje de utilizarla y recargue su batería. Si continuase utilizando la herramienta hasta agotar la capacidad de la batería, ésta podría dañarse y su duración útil podría acortarse.
- Evite realizar la recarga a altas temperaturas. Una batería se calentará inmediatamente después de haberla utilizado. Si recargase tal batería inmediatamente después de haberla utilizado, su substancia química interna se deterioraría, y la duración útil de la batería se acortaría. Deje la batería y recárguela después de que se haya enfriado durante cierto tiempo.



## ANTES DE LA UTILIZACIÓN

Compruebe el área de trabajo para cerciorarse de que esté libre de escombros y bien ordenada. Despeje el área de personal innecesario. Cerciórese de que la iluminación y la ventilación sean adecuadas.

## OPERACIÓN

1. Uso del portabrocas.

### ⚠ PRECAUCIÓN:

- Guarde la broca en el lugar especificado de la herramienta. Si se utiliza la herramienta con la broca incorrectamente guardada, ésta se podrá caer y provocar lesiones.
- No guarde brocas que sean de longitud, calibre o dimensión diferente de la broca de destornillador en cruz (65 mm de largo) incluida en los ACCESORIOS ESTÁNDAR. La broca podría caer y causar lesiones.

(1) Desmontaje de la broca

Sostenga firmemente la unidad principal y extraiga la broca sujetando la punta con su pulgar (Fig. 5).

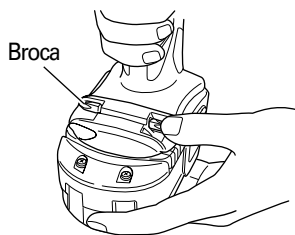

Fig. 5

(2) Instalación de la broca

Instale la broca invirtiendo los pasos del desmontaje. Inserte la broca de manera que los lados izquierdo y derecho queden iguales, tal como se muestra en la Fig. 6.

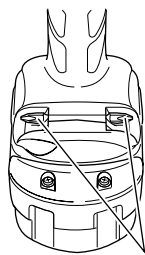

Fig. 6

2. Montaje y desmontaje de la broca.

- (1) Montaje de la broca  
 Inserte una broca de destornillador, etc., en el portabroca sin llave. Sujete firmemente el anillo y apriete el manguito girándolo hacia la derecha (visto desde el frente) (Consulte la Fig. 7).

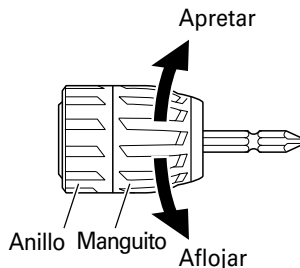

Fig. 7

### NOTA:

Si el manguito se llegara a aflojar durante la operación, vuélvalo a apretar. La fuerza de apriete se vuelve mayor al apretarse el manguito.

(2) Desmontaje de la broca

Sujete firmemente el anillo y afloje el manguito girándolo hacia la izquierda (en sentido contrario al de las agujas del reloj visto desde el frente) (Consulte la Fig. 7).

### ⚠ PRECAUCIÓN:

Quando instale una broca en el portabroca sin llave, apriételo firmemente. Si el manguito no está apretado, la broca podría zafarse o caerse, y producir lesiones.

### NOTA:

Aflojado de manguitos agarrados o difíciles de mover.

Sujete la broca instalada en el portabrocas sin llave, en un tornillo de banco o con una herramienta similar.

Ajuste la posición de la Dial del embrague en "1-11" y accione el interruptor. El motor se pondrá en funcionamiento.

Finalmente, gire el manguito hacia la izquierda, y se aflojará.

3. Confirmar que la batería está puesta correctamente.

4. Examinar la dirección de rotación.

La broca rota hacia la derecha (mirándola desde atrás) al oprimir el lado R (der.) de inversión.

El lado L (izq.) se usa para hacer girar la broca a la izquierda (Vea las Fig. 8). (Las marcas «L» y «R» están en el cuerpo del taladro.)

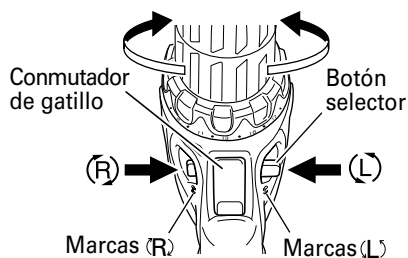
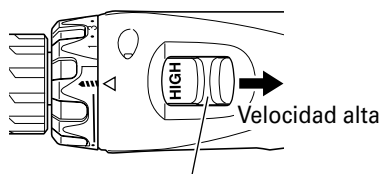

Fig. 8

- Cuando se tira del gatillo del interruptor, la herramienta gira. Cuando se suelta el gatillo, la herramienta se detiene.
  - La velocidad rotacional de la taladradora podrá controlarse variando la presión con la que se tire del interruptor de gatillo. La velocidad será baja cuando se tire ligeramente del gatillo, y aumentará a medida que se tire más de él.
  - Cuando presione el disparado, el freno se aplicará inmediatamente.
5. Cambio de velocidad de rotación.



Mando de cambio

Fig. 9

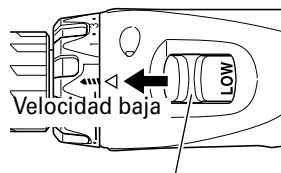

Mando de cambio

Fig. 10

Operar la perilla de cambio para cambiar la velocidad de rotación. Oprimir el botón de cierre para desenganchar el cerrojo y mover la perilla de cambio en la dirección de la flecha (Ver las Figs. 9 y 10).

Cuando la perilla de cambio se deja en "LOW", el taladro gira despacio, mientras que en la marca "HIGH" gira rápidamente.

**⚠ PRECAUCIÓN:**

- Cuando se cambia la velocidad de rotación con la perilla de cambio, confirmar que el interruptor se desconecta y la perilla selectora queda en "O" (OFF). Cambiar la velocidad mientras rota el motor puede hacer que se dañen los engranajes.
- Cuando se requiera una gran fuerza para la operación (operaciones indicadas en la tabla siguiente) ponga el mando de cambio en "LOW". Si estuviese en "HIGH" al utilizar la unidad, el motor podría quemarse o funcionar mal prematuramente.

Tabla 4

Modelo	DS14DVC	DS18DVC
Taladrado de metal	Cuando el diámetro del orificio sea superior a 1/4 pulg. (6.5 mm).	Cuando el diámetro del orificio sea superior a 5/16 pulg. (8 mm).
Taladrado de madera	Cuando el diámetro del orificio sea superior a 15/32 pulg. (12 mm).	Cuando el diámetro del orificio exceeds 15/16 pulg. (24 mm).
Apriete de tornillos para madera	Cuando el tamaño del tornillo para madera sea superior a 5/32 pulg. (3.8 mm) de diámetro x 1-31/32 pulg. (50 mm).	Cuando el tamaño del tornillo para madera sea superior a 3/16 pulg. (4.8 mm) de diámetro x 1-9/16 pulg. (40 mm).

6. Confirmar la posición del dial del embrague (Ver la Fig. 11).  
El par de apriete de esta unidad se puede ajustar en base a la posición de ajuste del dial del embrague.

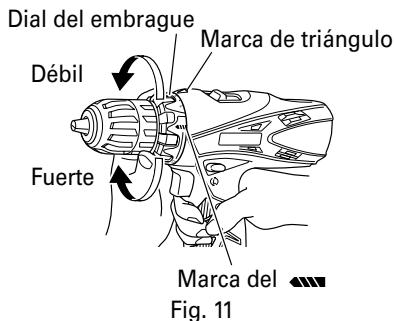

- (1) Cuando utilice esta unidad como destornillador, alinee uno de los números "1, 3, 5 ... 22" del dial del embrague, o los puntos, con la marca de triángulo del cuerpo exterior.
- (2) Cuando utilice esta unidad como taladro, alinee la marca de taladro "" del dial del embrague con la marca de triángulo del cuerpo exterior.

#### ⚠ PRECAUCIÓN:

- El dial del embrague no se puede ajustar entre los números "1, 3, 5 ... 22" ni los puntos.
- Evite usar la unidad con el número del dial del embrague entre "22" y la línea provista en el medio de la marca del taladro "". Si lo hiciese, se podrían producir daños (Consulte la Fig. 12).

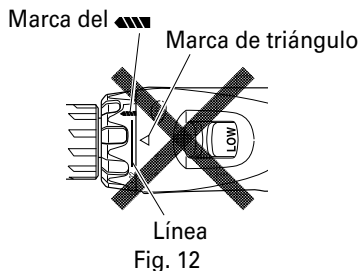

7. Ajuste del par de apriete.

#### (1) Par de apriete

La intensidad del par de apriete deberá corresponder con el diámetro del tornillo. Cuando se utiliza un par excesivo el tornillo se romperá o se dañará su cabeza. Asegúrese de ajustar la posición del dial del embrague de acuerdo con el diámetro del tornillo.

#### (2) Indicación del par de apriete (Consulte la Fig. 11)

El par de apriete difiere según el tipo de tornillo y del material que se está apretando. La unidad indica el par de apriete mediante los números "1, 3, 5 ... 22" que aparecen en el dial del embrague, y los puntos. El par de apriete en la posición "1" es el más débil, y el más fuerte es el del número más alto.

#### (3) Ajuste del par de apriete (Consulte la Fig. 11)



Gire el dial del embrague y alinee los números "1, 3, 5, ... 22" del dial del embrague, o los puntos, con la marca de triángulo provista en el cuerpo exterior. Ajuste la tapa en la dirección de par débil o fuerte, según el par que necesite.

#### ⚠ PRECAUCIÓN:

- El giro del motor podrá trabarse mientras que se usa la unidad como taladro. Tenga cuidado de no bloquear el motor mientras que se está operando el atornillador taladro.
- Cuando ponga el mando de cambio en "HIGH" (alta velocidad) y la posición del dial del embrague sea "17" a "22", puede suceder que el embrague no entre en toma y que el motor se bloquee. En tal caso, ponga el mando de cambio en "LOW" (baja velocidad).
- Si se traba el motor, desconectarlo de inmediato. Si el motor se traba por cierto tiempo, puede quemarse tanto él como la batería.
- Un apriete excesivo podrá causar la rotura del tornillo.
- Se produce un ruido de zumbido antes de que el motor empiece a girar, lo cual no indica problema alguno de la máquina.

## ALCANCE Y SUGERENCIAS PARA LA UTILIZACIÓN

Tabla 5

Trabajo		Posición del dial del embrague	Sugerencias
Taladrado	Madera		Utilización para fines de taladrado.
	Acero		
	Aluminium		
Apriete de tornillos	Tornillo para metales	1 – 22	Utilice la broca y el cubo adecuados al diámetro del tornillo.
	Tornillos para madera	1 – 	Utilice después de haber taladrado un orificio piloto.

## FORMA DE SELECCIONAR EL PAR DE APRIETE

Tabla 6

Posición del dial del embrague	Par de apriete	Ejemplo de operación
1	Aproximadamente 9 pulg.-lbs. (10 kg-cm)	Apriete de tornillos para metal Apriete de tornillos para madera blanda
3	Aproximadamente 15 pulg.-lbs. (17 kg-cm)	
7	Aproximadamente 23 pulg.-lbs. (26 kg-cm)	
13	Aproximadamente 35 pulg.-lbs. (40 kg-cm)	Apriete de tornillos para madera dura
17	Aproximadamente 43 pulg.-lbs. (49 kg-cm)	
22	Aproximadamente 52 pulg.-lbs. (60 kg-cm)	
	Alta velocidad: aproximadamente 71 pulg.-lbs. (82 kg-cm)(DS14DVC) aproximadamente 106 pulg.-lbs. (122 kg-cm)(DS18DVC)	Apriete de tornillos gruesos cuando se utilice como taladro.
	Baja velocidad: aproximadamente 302 pulg.-lbs. (347 kg-cm)(DS14DVC) aproximadamente 400 pulg.-lbs. (459 kg-cm)(DS18DVC)	

### NOTA:

El contenido seleccionado mostrado en la Tabla 4 indica las diferencias de acuerdo con el tipo de tornillo, el tamaño del tornillo, y el material utilizado.

### PRECAUCIÓN:

- Cuando utilice el taladro/destornillador inalámbrico, tenga cuidado de no bloquear el motor.  
Si el motor se bloquea, desconecte inmediatamente la alimentación.  
Si deja el motor bloqueado durante cierto tiempo, éste o la batería puede quemarse.
- No apriete con demasiada fuerza ya que las cabezas de los tornillos se dañarían.

## MANTENIMIENTO E INSPECCIÓN

**⚠ PRECAUCIÓN:** Extraiga la batería antes de realizar cualquier trabajo de inspección o de mantenimiento.

1. Comprobación de las condiciones de la broca  
Las brocas deberán comprobarse regularmente. Si una broca está desgastada o rota, puede patinar o reducir la eficacia del motor, o hacer que se quemé.  
Reemplace las brocas gastadas por otras nuevas.
5. Almacenamiento  
Guarde la herramienta en un lugar con menos de 104°F (40°C) y fuera del alcance de niños.
6. Mantenimiento y reparación  
Todas las herramientas eléctricas de calidad requieren de vez en cuando el servicio de mantenimiento o el reemplazo de piezas debido al desgaste producido durante la utilización normal. Para asegurarse de que solamente se utilicen piezas de reemplazo autorizadas, todos los servicios de mantenimiento y reparación deberán realizarse SOLAMENTE EN UN CENTRO DE REPARACIONES AUTORIZADO POR HITACHI.

**⚠ PRECAUCIÓN:**  
Si utiliza una broca de destornillador con su punta desgastada o rota, puede resultar peligroso, porque patinará. Por lo tanto reemplácela por otra nueva.

2. Comprobación de los tornillos  
Los tornillos son peligrosos. Inspecciónelos regularmente y cerciórese de que estén bien apretados.

**⚠ PRECAUCIÓN:**  
La utilización de una herramienta eléctrica con tornillos flojos es extremadamente peligrosa.

3. Comprobación del polvo  
El polvo podrá eliminarse con un paño suave y seco o ligeramente humedecido en agua jabonosa. No utilice lejía, cloro, gasolina, ni diluidor de pintura, porque podrían dañar el plástico.
4. Eliminación de las baterías agotadas

**⚠ ADVERTENCIA:**  
No tire las baterías agotadas. Las baterías pueden explotar si se incineran. El producto que ha adquirido contiene una batería. La batería es reciclable. Cuando se agote su duración útil, de acuerdo con las leyes estatales y locales, puede ser ilegal tirar esta batería a la basura. Solicite a las autoridades locales los detalles sobre las opciones de reciclado o de la forma de deshacerse apropiadamente de la batería.

7. Lista de repuestos

**⚠ PRECAUCIÓN:**  
La reparación, modificación e inspección de las herramientas eléctricas Hitachi deben ser realizadas por un Centro de Servicio Autorizado de Hitachi.

Esta lista de repuestos será de utilidad si es presentada junto con la herramienta al Centro de Servicio Autorizado de Hitachi para solicitar la reparación o cualquier otro tipo de mantenimiento.

En el manejo y el mantenimiento de las herramientas eléctricas, se deberán observar las normas y reglamentos vigentes en cada país.

### MODIFICACIONES:

Hitachi Power Tools introduce constantemente mejoras y modificaciones para incorporar los últimos avances tecnológicos.

Por consiguiente, algunas partes pueden ser modificadas sin previo aviso.

## GUIA DE IDENTIFICACION DE PROBLEMAS

### ⚠ ADVERTENCIA

- Para evitar sufrir lesiones debido a un arranque accidental, ponga el interruptor en la posición OFF (apagado) y retire el enchufe de la lijadora de la fuente de alimentación antes de hacer cualquier ajuste.
- Todas las reparaciones eléctricas o mecánicas deberán ser realizadas únicamente por técnicos de servicio calificados. Póngase en contacto con un Centro de Servicio Autorizado de Hitachi.

Problema	Posible Causa	Posible Solución
La herramienta no se pondrá en marcha.	Batería no instalada correctamente.	Comprobar la instalación de la batería.
	Batería no cargada.	Cargar la batería utilizando el cargador adecuado.
	Batería recalentada.	Retirar la batería de la herramienta y dejar que se enfríe.
La batería no se cargará.	Paquete de batería no instalado en el cargador correctamente.	Introducir batería en el cargador hasta que la luz del estado del cargador (roja) aparezca.
	Cargador no enchufado.	Enchufar el cargador en un receptáculo en funcionamiento.
	Temperatura de la batería demasiado caliente	Retire la batería del cargador, enfríe la batería. Para más información, consulte la sección "Método de Carga".
	Temperatura de la batería demasiado fría	Retire la batería del cargador, desplace la temperatura y el cargador a una temperatura de aire superior a 32°F (0°C). Para más información, consulte la sección "Método de Carga".

## ACCESORIOS

### ⚠ ADVERTENCIA:

UTILICE únicamente repuestos y accesorios autorizados por HITACHI. No utilice nunca repuestos o accesorios no previstos para usar con esta herramienta. Si tiene dudas en cuanto a la seguridad de usar determinado repuesto o accesorio junto con su herramienta, póngase en contacto con HITACHI.

La utilización de otros accesorios puede resultar peligrosa y causar lesiones o daños mecánicos.

### NOTA:

Las especificaciones están sujetas a cambio sin ninguna obligación por parte de HITACHI.

### ACCESORIOS ESTÁNDAR

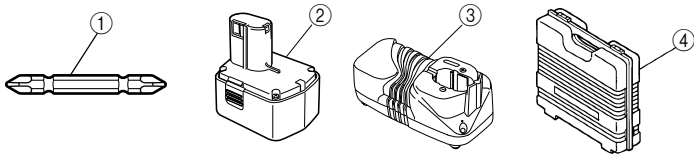
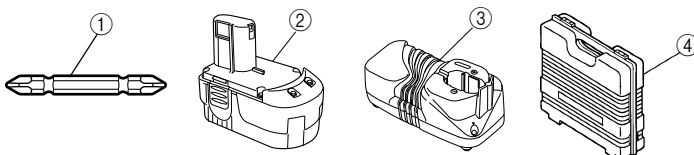
DS14DVC	 <p>① Broca de punta Phillips (Núm. 2 x 65L) (Núm. de código 983006) ..... 1          ② Batería (BCC1412) ..... 2          ③ Cargador de baterías (UC18YK) ..... 1          ④ Caja de plástico ..... 1</p>
DS18DVC	 <p>① Broca de punta Phillips (Núm. 2 x 65L) (Núm. de código 983006) ..... 1          ② Batería (BCC1812) ..... 2          ③ Cargador de baterías (UC18YK) ..... 1          ④ Caja de plástico ..... 1</p>

### ACCESORIOS OPCIONALES.....de venta por separado

1. Batería (BCC1412) (Para DS14DVC)
2. Batería (BCC1812) (Para DS18DVC)

### NOTA:

Las especificaciones están sujetas a cambio sin ninguna obligación por parte de HITACHI.

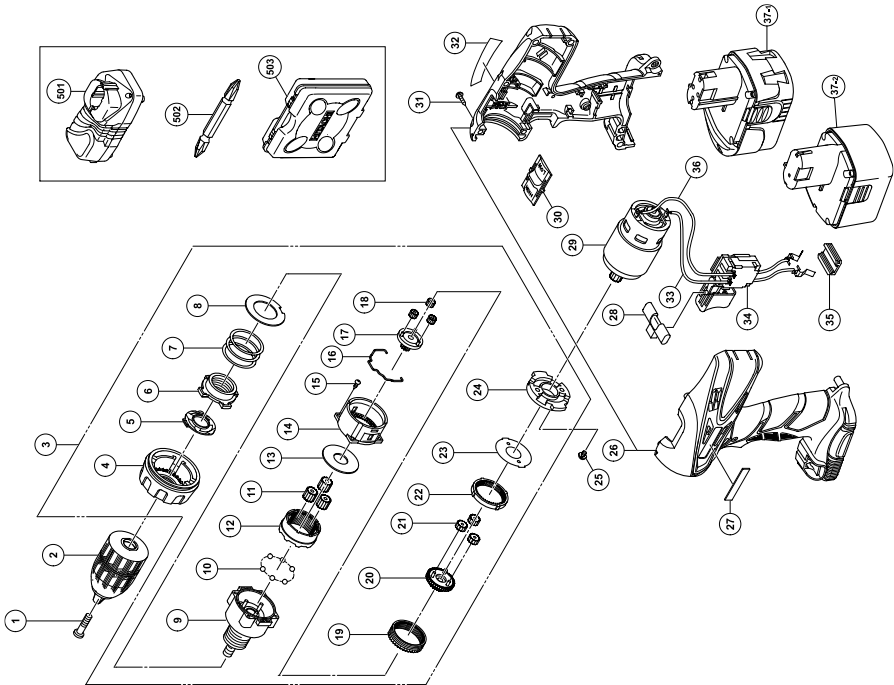

Item No.	Part Name	Q'TY
1	SPECIAL SCREW (LEFT HAND) M6 x 23	1
2	KEYLESS CHUCK	1
3	GEAR BOX ASS'Y	1
4	CLUTCH DIAL	1
5	CLICK SPRING	1
6	NUT	1
7	SPRING	1
8	WASHER (D)	1
9	FRONT CASE ASS'Y	1
10	STEEL BALL D5	6
11	PLANET GEAR (C)	3
12	RING GEAR	1
13	WASHER (A)	1
14	REAR CASE	1
15	TAPPING SCREW D3 x 12	4
16	SHIFT ARM	1
17	PINION (C)	1
18	PLANET GEAR (B)	3
19	SLIDE RING GEAR (B)	1
20	PINION (B)	1
21	PLANET GEAR (A)	3
22	FIRST RING GEAR	1
23	WASHER (B)	1
24	MOTOR SPACER	1
25	MACHINE SCREW (W/SP. WASHER) M4 x 6	2
26	HOUSING (A) (B) SET	1
27	HITACHI LABEL	1
28	PUSHING BUTTON	1
29	MOTOR	1
30	SHIFT KNOB	1

Item No.	Part Name	Q'TY
31	TAPPING SCREW (W/FLANGE) D3 x 16	9
32	NAME PLATE	1
33	INTERNAL WIRE 100L	1
34	SWITCH TERMINAL ASSY	1
35	TERMINAL SUPPORT (A)	1
36	INTERNAL WIRE 150L	1
37-1	BATTERY (BCC1812):DS18DVC	2
37-2	BATTERY (BCC1412):DS14DVC	2
501	CHARGER (UC:18YK)	1
502	PLUS DRIVER BIT (C)	1
503	CASE	1



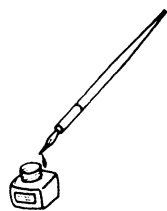



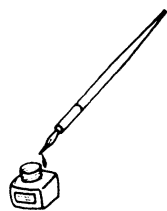



Please contact HITACHI KOKI U.S.A. LTD. at 1-800-59-TOOLS (toll free), or HITACHI AUTHORIZED POWER TOOL SERVICE CENTER regarding COLLECTION.



Pour le RAMASSAGE, contacter HITACHI KOKI U.S.A. LTD. au 1-800-59-TOOLS (appel gratuit), ou UN SERVICE APRÈS-VENTE D'OUTILS ÉLECTRIQUE AGRÉÉ PAR HITACHI.



Con respecto a la RECOLECCIÓN de baterías, póngase en contacto con HITACHI KOKI U.S.A. LTD. número 1-800-59-TOOLS (llamada gratis), o con HITACHI AUTHORIZED POWER TOOL SERVICE CENTER.

Issued by



**Hitachi Koki Co., Ltd.**

Sinagawa Intercity Tower A, 15-1, Konan 2-chome,  
Minato-ku, Tokyo 108-6020, Japan

Distributed by



**Hitachi Koki U.S.A., Ltd.**

3950 Steve Reynolds Blvd.  
Norcross, GA 30093



**Hitachi Koki Canada Co.**

450 Export Blvd. Unit B,  
Mississauga ON L5T 2A4

004

Code No. C99187161 G  
Printed in China