

Hitachi Koki

Model
Modèle
Modelo

H 45FRV

**Demolition Hammer
Marteau de demolitio
Martillo**

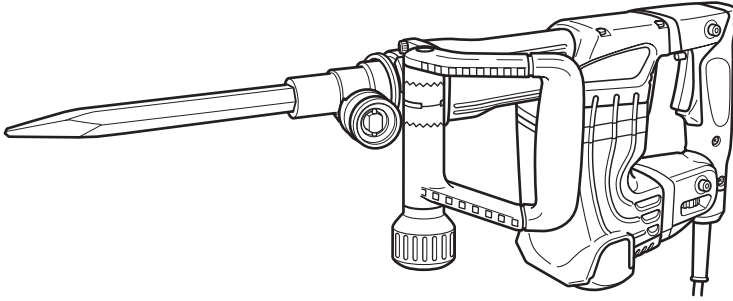

SAFETY INSTRUCTIONS AND INSTRUCTION MANUAL

⚠ WARNING

IMPROPER OR UNSAFE use of this power tool can result in death or serious bodily injury!

This manual contains important information about product safety. Please read and understand this manual **BEFORE** operating the power tool. Please keep this manual available for other users and owners before they use the power tool. This manual should be stored in safe place.

INSTRUCTIONS DE SECURITE ET MODE D'EMPLOI

⚠ AVERTISSEMENT

Une utilisation **INCORRECTE OU DANGEREUSE** de cet outil motorisé peut entraîner la mort ou de sérieuses blessures corporelles!

Ce mode d'emploi contient d'importantes informations à propos de la sécurité de ce produit. Prière de lire et de comprendre ce mode d'emploi **AVANT** d'utiliser l'outil motorisé. Garder ce mode d'emploi à la disponibilité des autres utilisateurs et propriétaires avant qu'ils utilisent l'outil motorisé. Ce mode d'emploi doit être conservé dans un endroit sûr.

INSTRUCCIONES DE SEGURIDAD Y MANUAL DE INSTRUCCIONES

⚠ ADVERTENCIA

¡La utilización **INAPROPIADA O PELIGROSA** de esta herramienta eléctrica puede resultar en lesiones de gravedad o la muerte!

Este manual contiene información importante sobre la seguridad del producto. Lea y comprenda este manual **ANTES** de utilizar la herramienta eléctrica. Guarde este manual para que puedan leerlo otras personas antes de utilizar la herramienta eléctrica. Este manual debe ser guardado en un lugar seguro.



DOUBLE INSULATION
DOUBLE ISOLATION
AISLAMIENTO DOBLE

HITACHI

CONTENTS

English

	Page		Page
IMPORTANT SAFETY INFORMATION	3	ASSEMBLY	10
MEANINGS OF SIGNAL WORDS	3	OPERATION	11
SAFETY	4	APPLICATIONS	11
GENERAL SAFETY RULES	4	PRIOR TO OPERATION	11
SPECIFIC SAFETY RULES AND		HOW TO USE THE DEMOLITION	
SYMBOLS	6	HAMMER	12
DOUBLE INSULATION FOR SAFER		MAINTENANCE AND INSPECTION	13
OPERATION	8	ACCESSORIES	15
FUNCTIONAL DESCRIPTION	9	STANDARD ACCESSORIES	15
NAME OF PARTS	9	OPTIONAL ACCESSORIES	15
SPECIFICATIONS	9		

TABLE DES MATIERES

Français

	Page		Page
INFORMATIONS IMPORTANTES DE		ASSEMBLAGE	24
SÉCURITÉ	17	FONCTIONNEMENT	25
SIGNIFICATION DES MOTS		APPLICATIONS	25
D'AVERTISSEMENT	17	AVANT L'UTILISATION	25
SECURITE	18	COMMENT UTILISER LE MARTEAU DE	
REGLES GENERALE DE SECURITE	18	DEMOLITION	26
REGLES DE SECURITE SPECIFIQUES		ENTRETIEN ET INSPECTION	27
ET SYMBOLES	20	ACCESSOIRES	29
DOUBLE ISOLATION POUR UN		ACCESSOIRES STANDARD	29
FONCTIONNEMENT PLUS SUR	22	ACCESSOIRES SUR OPTION	29
DESCRIPTION FONCTIONNELLE	23		
NOM DES PARTIES	23		
SPECIFICATIONS	23		

ÍNDICE

Español

	Página		Página
INFORMACIÓN IMPORTANTE SOBRE		MONTAJE	38
SEGURIDAD	31	OPERACIÓN	39
SIGNIFICADO DE LAS PALABRAS DE		APLICACIONES	39
SEÑALIZACIÓN	31	ANTES DE LA OPERACIÓN	39
SEGURIDAD	32	FORMA DE USAR EL MARTILLO	40
NORMAS GENERALES DE SEGURIDAD		MANTENIMIENTO E INSPECCIÓN	42
.....	32	ACCESORIOS	44
NORMAS Y SÍMBOLOS ESPECÍFICOS		ACCESORIOS ESTÁNDAR	44
DE SEGURIDAD	34	ACCESORIOS OPCIONALES	44
AISLAMIENTO DOBLE PARA OFRECER			
UNA OPERACIÓN MÁS SEGURA	36		
DESCRIPCIÓN FUNCIONAL	37		
NOMENCLATURA	37		
ESPECIFICACIONES	37		

IMPORTANT SAFETY INFORMATION

Read and understand all of the safety precautions, warnings and operating instructions in the Instruction Manual before operating or maintaining this power tool.

Most accidents that result from power tool operation and maintenance are caused by the failure to observe basic safety rules or precautions. An accident can often be avoided by recognizing a potentially hazardous situation before it occurs, and by observing appropriate safety procedures.

Basic safety precautions are outlined in the "SAFETY" section of this Instruction Manual and in the sections which contain the operation and maintenance instructions.

Hazards that must be avoided to prevent bodily injury or machine damage are identified by **WARNINGS** on the power tool and in this Instruction Manual.

NEVER use this power tool in a manner that has not been specifically recommended by HITACHI.

MEANINGS OF SIGNAL WORDS

WARNING indicates a potentially hazardous situation which, if ignored, could result in death or serious injury.

CAUTION indicates a potentially hazardous situation which, if not avoided, may result in minor or moderate injury, or may cause machine damage.

NOTE emphasizes essential information.

SAFETY

GENERAL SAFETY RULES

WARNING: Read and understand all instructions.

Failure to follow all instructions listed below, may result in electric shock, fire and/or serious personal injury.

SAVE THESE INSTRUCTIONS

1. Work Area

- (1) **Keep your work area clean and well lit.** Cluttered benches and dark areas invite accidents.
- (2) **Do not operate power tools in explosive atmospheres, such as in the presence of flammable liquids, gases, or dust.** Power tools create sparks which may ignite the dust of fumes.
- (3) **Keep bystanders, children, and visitors away while operating a power tool.** Distractions can cause you to lose control.

2. Electrical Safety

- (1) **Double Insulated tools are equipped with a polarized plug (one blade is wider than the other). This plug will fit in a polarized outlet only one way. If the plug does not fit fully in the outlet, reverse the plug. If it still does not fit, contact a qualified electrician to install a polarized outlet. Do not change the plug in any way.** Double Insulation  eliminates the need for the three wire grounded power cord and grounded power supply system.
- (2) **Avoid body contact with grounded surfaces such as pipes, radiators, ranges and refrigerators.** There is an increased risk of electric shock if your body is grounded.
- (3) **Don't expose power tools to rain or wet conditions.** Water entering a power tool will increase the risk of electric shock.
- (4) **Do not abuse the cord. Never use the cord to carry the tools or pull the plug from an outlet. Keep cord away from heat, oil, sharp edges or moving parts. Replace damaged cords immediately.** Damaged cords increase the risk of electric shock.
- (5) **When operating a power tool outside, use an outdoor extension cord marked "W-A" or "W".** These cords are rated for outdoor use and reduce the risk of electric shock.

3. Personal Safety

- (1) **Stay alert, watch what you are doing and use common sense when operating a power tool. Do not use tool while tired or under the influence of drugs, alcohol, or medication.** A moment of inattention while operating power tools may result in serious personal injury.
- (2) **Dress properly. Do not wear loose clothing or jewelry. Contain long hair. Keep your hair, clothing, and gloves away from moving parts.** Loose clothes, jewelry, or long hair can be caught in moving parts.
- (3) **Avoid accidental starting. Be sure switch is off before plugging in.** Carrying tools with your finger on the switch or plugging in tools that have the switch on invites accidents.

- (4) **Remove adjusting keys or wrenches before turning the tool on.** A wrench or a key that is left attached to a rotating part of the tool may result in personal injury.
- (5) **Do not overreach. Keep proper footing and balance at all times.** Proper footing and balance enables better control of the tool in unexpected situations.
- (6) **Use safety equipment. Always wear eye protection.** Dust mask, non-skid safety shoes, hard hat, or hearing protection must be used for appropriate conditions.

4. Tool Use and Care

- (1) **Use clamps or other practical way to secure and support the workpiece to a stable platform.** Holding the work by hand or against your body is unstable and may lead to loss of control.
- (2) **Do not force tool. Use the correct tool for your application.** The correct tool will do the job better and safer at the rate for which it is designed.
- (3) **Do not use tool if switch does not turn it on or off.** Any tool that cannot be controlled with the switch is dangerous and must be repaired.
- (4) **Disconnect the plug from the power source before making any adjustments, changing accessories, or storing the tool.** Such preventive safety measures reduce the risk of starting the tool accidentally.
- (5) **Store idle tools out of reach of children and other untrained persons.** Tools are dangerous in the hand of untrained users.
- (6) **Maintain tools with care. Keep cutting tools sharp and clean.** Properly maintained tools, with sharp cutting edges are less likely to bind and are easier to control.
- (7) **Check for misalignment or binding of moving parts, breakage of parts, and any other condition that may affect the tools operation. If damaged, have the tool serviced before using.** Many accidents are caused by poorly maintained tools.
- (8) **Use only accessories that are recommended by the manufacturer for your model.** Accessories that may be suitable for one tool, may become hazardous when used on another tool.

5. Service

- (1) **Tool service must be performed only by qualified repair personnel.** Service or maintenance performed by unqualified personnel could result in a risk of injury.
- (2) **When servicing a tool, use only identical replacement parts. Follow instructions in the Maintenance section of this manual.** Use of unauthorized parts or failure to follow Maintenance Instruction may create a risk of electric shock or injury.

SPECIFIC SAFETY RULES AND SYMBOLS

1. **Hold tools by insulated gripping surfaces when performing an operation where the cutting tool may contact hidden wiring or its own cord.** Contact with a “live” wire will make exposed metal parts of the tool “live” and shock the operator.
2. **ALWAYS wear ear protectors when using the tool for extended periods.**

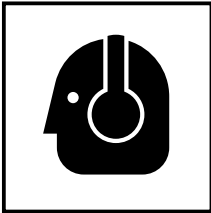

Prolonged exposure to high intensity noise can cause hearing loss.

3. **Never touch moving parts.**
Never place your hands, fingers or other body parts near the tool’s moving parts.
4. **Never operate without all guards in place.**
Never operate this tool without all guards or safety features in place and in proper working order. If maintenance or servicing requires the removal of a guard or safety feature, be sure to replace the guard or safety feature before resuming operation of the tool.
5. **Use right tool.**
Don’t force small tool or attachment to do the job of a heavy-duty tool.
Don’t use tool for purpose not intended —for example— don’t use circular saw for cutting tree limbs or logs.
6. **Never use a power tool for applications other than those specified.**
Never use a power tool for applications other than those specified in the Instruction Manual.
7. **Handle tool correctly.**
Operate the tool according to the instructions provided herein. Do not drop or throw the tool. Never allow the tool to be operated by children, individuals unfamiliar with its operation or unauthorized personnel.
8. **Keep all screws, bolts and covers tightly in place.**
Keep all screws, bolts, and plates tightly mounted. Check their condition periodically.
9. **Do not use power tools if the plastic housing or handle is cracked.**
Cracks in the tool’s housing or handle can lead to electric shock. Such tools should not be used until repaired.
10. **Blades and accessories must be securely mounted to the tool.**
Prevent potential injuries to yourself or others. Blades, cutting implements and accessories which have been mounted to the tool should be secure and tight.
11. **Keep motor air vent clean.**
The tool’s motor air vent must be kept clean so that air can freely flow at all times. Check for dust build-up frequently.
12. **Operate power tools at the rated voltage.**
Operate the power tool at voltages specified on its nameplate.
If using the power tool at a higher voltage than the rated voltage, it will result in abnormally fast motor revolution and may damage the unit and the motor may burn out.

13. **Never use a tool which is defective or operating abnormally.**
If the tool appears to be operating unusually, making strange noises, or otherwise appears defective, stop using it immediately and arrange for repairs by a Hitachi authorized service center.
14. **Never leave tool running unattended. Turn power off.**
Don't leave tool until it comes to a complete stop.
15. **Carefully handle power tools.**
Should a power tool be dropped or struck against hard materials inadvertently, it may be deformed, cracked, or damaged.
16. **Do not wipe plastic parts with solvent.**
Solvents such as gasoline, thinner benzine, carbon tetrachloride, and alcohol may damage and crack plastic parts. Do not wipe them with such solvents.
Wipe plastic parts with a soft cloth lightly dampened with soapy water and dry thoroughly.
17. **ALWAYS** wear eye protection that meets the requirement of the latest revision of ANSI Standard Z87.1.

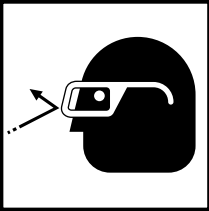

18. **NEVER** touch the tool bit with bare hands after operation.
19. **NEVER** wear gloves made from materials likely to roll up such as cotton, wool, cloth or string, etc.
20. **ALWAYS** attach the side handle and securely grip the Demolition Hammer.
21. **ALWAYS** be careful with buried object such as an underground wiring.
Touching live wiring or electric cable with this tool may result in electric shock.
Confirm before use whether hidden objects are present, such as electric cables within the wall, floor or ceiling.
22. Definitions for symbols used on this tool
- V volts
- Hz hertz
- A amperes
- Π o no load speed
- W watt
- Class II Construction
- /min revolutions per minute
- \sim Alternating current

DOUBLE INSULATION FOR SAFER OPERATION

To ensure safer operation of this power tool, HITACHI has adopted a double insulation design. "Double insulation" means that two physically separated insulation systems have been used to insulate the electrically conductive materials connected to the power supply from the outer frame handled by the operator. Therefore, either the symbol "⊞" or the words and "Double insulation" appear on the power tool or on the nameplate.

Although this system has no external grounding, you must still follow the normal electrical safety precautions given in this Instruction Manual, including not using the power tool in wet environments.

To keep the double insulation system effective, follow these precautions:

- Only HITACHI AUTHORIZED SERVICE CENTER should disassemble or assemble this power tool, and only genuine HITACHI replacement parts should be installed.
- Clean the exterior of the power tool only with a soft cloth moistened with soapy water, and dry thoroughly.

Never use solvents, gasoline or thinners on plastic components; otherwise the plastic may dissolve.

**SAVE THESE INSTRUCTIONS
AND
MAKE THEM AVAILABLE TO
OTHER USERS
AND
OWNERS OF THIS TOOL!**

FUNCTIONAL DESCRIPTION

NOTE:

The information contained in this Instruction Manual is designed to assist you in the safe operation and maintenance of the power tool.

NEVER operate, or attempt any maintenance on the tool unless you have first read and understood all safety instructions contained in this manual.

Some illustrations in this Instruction Manual may show details or attachments that differ from those on your own power tool.

NAME OF PARTS

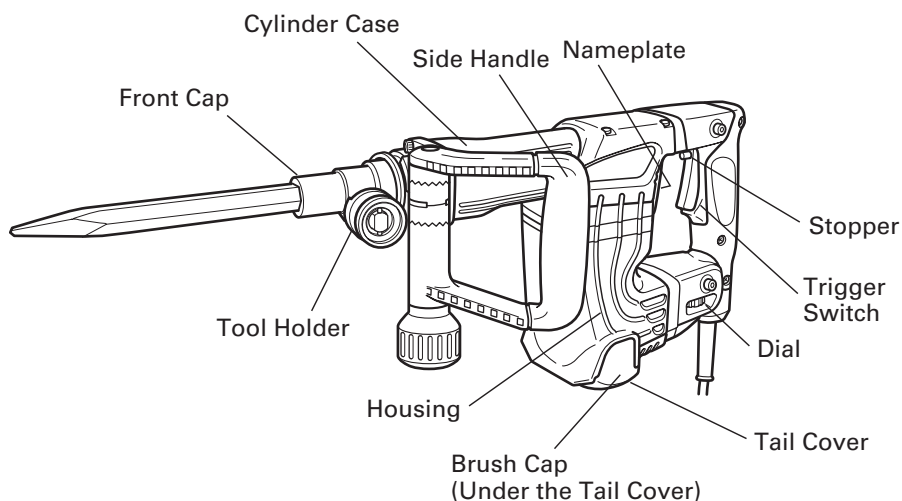

Fig. 1

SPECIFICATIONS

Model	H 45FRV
Motor	Single-Phase, Series Commutator Motor
Power Source	Single-Phase, 120 V AC 60 Hz
Current	8.3 A
Full-load Impact Rate	1600-3000/min.
Weight	13.0 lbs (5.9 kg)

ASSEMBLY

⚠ CAUTION: To prevent accidents, make sure to turn the switch off and disconnect the plug from the receptacle.

NOTE:

When using tools such as bull points, cutters, etc., make sure to use the genuine parts designated by our company.

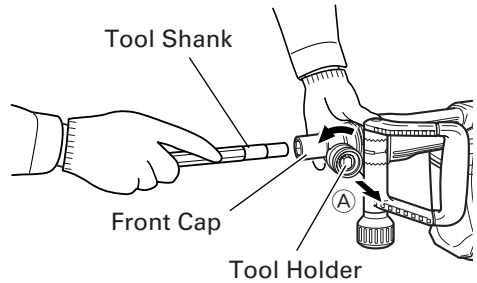

Fig. 2

1. Installing Tools

- (1) Clean, then smear the tool shank with the grease (Optional accessory).
- (2) Pull the tool holder in the direction of arrow **A** and rotate it in the direction of arrow **B** (counterclockwise). Fully insert the tool shank into the hexagonal hole of the front cover. (Fig. 2)
- (3) Return the tool holder to its original position, pull the tool to make sure it is locked completely. (Fig. 3)

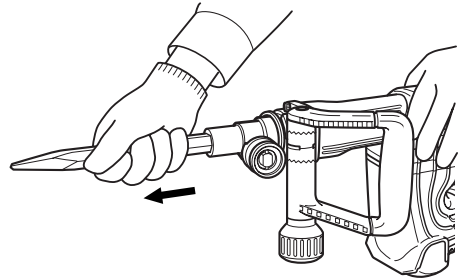

Fig. 3

2. Move the side handle

The side handle can be fixed at any desired position; 360 degrees, and can also be fixed at any position in the back-and-forth direction.

- (1) Loosen the handle by turning the grip in the direction of **A** as shown in Fig. 4.
- (2) Adjust it to a position where vertical (up-and-down) operation can be facilitated as illustrated in Fig. 5, Fig. 6, and Fig. 7.
- (3) Turn the grip in the direction of **B** and fix the handle.

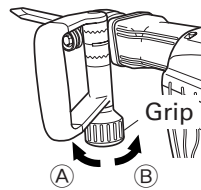

Fig. 4

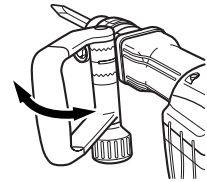

Fig. 5

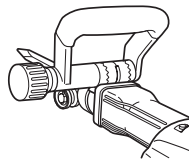

Fig. 6

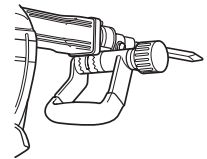

Fig. 7

OPERATION

APPLICATIONS

- Demolishing concrete, chiseling concrete, grooving, bar cutting, and driving piles.
Application examples:
Installation of piping and wiring, sanitary facility installation, machinery installation, water supply and drainage work, interior jobs, harbor facilities and other civil engineering work.

PRIOR TO OPERATION

1. Power source
Ensure that the power source to be utilized conforms to the power source requirements specified on the product nameplate.
2. Power switch
Ensure that the switch is in the OFF position. If the plug is connected to a receptacle while the switch is in the ON position, the power tool will start operating immediately and can cause serious injury.
3. Extension cord
When the work area is far away from the power source, use an extension cord of sufficient thickness and rated capacity. The extension cord should be kept as short as practicable.

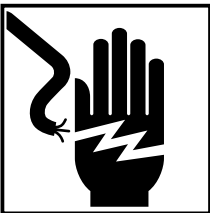

⚠ WARNING: Damaged cord must be replaced or repaired.

4. Check the receptacle
If the receptacle only loosely accepts the plug, the receptacle must be repaired. Contact a licensed electrician to make appropriate repairs.
If such a faulty receptacle is used, it may cause overheating, resulting in a serious hazard.
5. Confirming condition of the environment:
Confirm that the work site is placed under appropriate conditions conforming to prescribed precautions.
6. Select the number of strikes (Fig. 8)

⚠ CAUTION: Do not make any adjustment of the dial during operation. Holding the main body with one hand can swing you around, resulting in an injury.

This machine has an electronic controlled circuit built-in, enabling stepless regulation of the number of strikes. Make the most of this machine by adjusting the dial according to the working contents; chiseling, demolishing, or the quality of the material to be chiseling or demolishing.

The scale "1" of the dial is for the minimum speed with 1600 strikes per minute, and the scale "5" is for the maximum speed with 3000 strikes per minute.

Standard number of strikes

Dial	Number of strikes/min.
5	3000
4	2800
3	2400
2	2000
1	1600

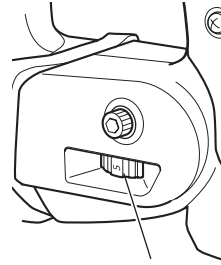

Fig. 8

HOW TO USE THE DEMOLITION HAMMER

1. After placing the tip of the tool on concrete surface, switch ON.

The switch can be turned ON if the trigger is pulled and OFF when it is released.

If the stopper is pressed while the trigger for the switch is pulled, even if your finger is released from the trigger, the switch remains ON - convenient for continuous operation.

To turn the switch OFF, pull the trigger again, and then the stopper comes off.

2. By utilizing the empty weight of the machine and by firmly holding the hammer by both hands, you can effectively control the subsequent recoil motion.

Proceed at a moderate work-rate, the use of too much pushing force will impair efficiency.

3. Even when the switch is on, the motor is running and the tool head is pressed to the demolition surface, the hammer sometimes does not start operating. In these instances, turn the switch off, press the tool head against the demolition surface again, and turn the switch on and off. This should start the hammer operating. Repeat this procedure for several minutes, and the hammer will heat, after which it will operate when switched to ON-LOCK. Moreover, the hammer heats after several minutes of use with the dial set to a small number. The hammer will now operate in any position when switched to ON-LOCK.

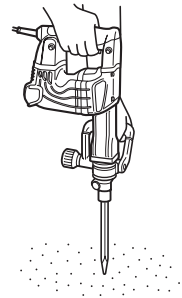

Fig. 9

⚠ CAUTION: After long time of use, the cylinder case becomes hot. Therefore, be careful not to burn your hands.

MAINTENANCE AND INSPECTION

⚠ WARNING: Be sure to switch power OFF and disconnect the plug from the receptacle during maintenance and inspection.

1. Inspecting the tool

Since use of a dull tool will degrade efficiency and cause possible motor malfunction, sharpen or replace the tool as soon as abrasion is noted.

2. Inspecting the screws

Regularly inspect all screws and ensure that they are properly tightened. Should any of the screws be loosened, retighten them immediately.

⚠ WARNING: Using this demolition hammer with loosened screws is extremely dangerous.

3. Inspecting the carbon brushes (Fig. 10)

The Motor employs carbon brushes which are consumable parts. When they become worn to or near the "wear limit", it could result in motor trouble. When an auto-stop carbon brush is equipped, the motor will stop automatically. At that time, replace both carbon brushes with new ones which have the same carbon brush Numbers shown in the figure. In addition, always keep carbon brushes clean and ensure that they slide freely within the brush holders.

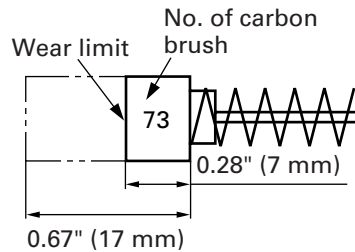

Fig. 10

NOTE: Use HITACHI carbon brush No. 73 indicated in Fig. 10.

4. Replacing carbon brushes (Refer to figure for name of parts.)

Loosen the set screw then remove the tail cover. By loosening the brush caps, the carbon brushes can be removed. After fitting new carbon brushes, properly retighten the brush caps and mount the tail cover.

5. Grease replacement

This machine is of fully oil sealed construction to protect against dust incursion and to prevent lubricant leakage. This machine can be used without grease replenishment for an extended period of time. However, perform the grease replacement to extend the service life. Replace the grease as described below.

(1) Grease Replacement Period

Inspect the grease amount according to the timing replacement period of the carbon brush. (See item 3 in the section MAINTENANCE AND INSPECTION.)

Ask for grease replacement at the nearest authorized Hitachi Service Center.

In the case that you are forced to change the grease by yourself, please follow the following points.

(2) How to replace grease

⚠ CAUTION:

○ **Before replacing the grease, turn the power off and pull out the plug from the receptacle.**

- ① Disassemble the crank cover and thoroughly wipe off the old grease inside.
- ② Supply 1.3 oz (40 g) (the standard volume to cover the connecting rod) of Hitachi Electric Hammer Grease A in the crank case.
- ③ After replacing the grease, reassembles the crank cover securely. At this time, do not damage or lose the oil seal.

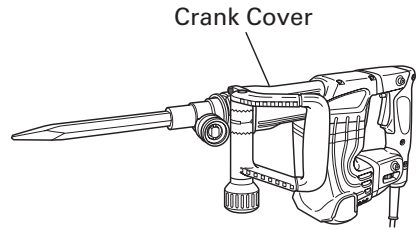

Fig. 11

NOTE:

- The Hitachi Electric Hammer Grease A is of the low viscosity type. When the grease is consumed, purchase from the authorized Hitachi Service Center.
- Do not excessively supply the designated amount of grease. Otherwise, the tool should not operate accurately.

6. Service and repairs

All quality power tools will eventually require servicing or replacement of parts because of wear from normal use. To assure that only authorized replacement parts will be used, all service and repairs must be performed by a HITACHI AUTHORIZED SERVICE CENTER, ONLY.

ACCESSORIES

⚠ WARNING: ALWAYS use Only authorized HITACHI replacement parts and accessories. NEVER use replacement parts or accessories which are not intended for use with this tool. Contact HITACHI if you are not sure whether it is safe to use a particular replacement part or accessory with your tool.

The use of any other attachment or accessory can be dangerous and could cause injury or mechanical damage.

NOTE:

Accessories are subject to change without any obligation on the part of the HITACHI.

STANDARD ACCESSORIES

- (1) Case (Code No. 320842) 1
- (2) Side Handle (Code No. 317103) 1
- (3) Allen Wrench (for 6 mm screw) (Code No. 944459) 1
- (4) Allen Wrench (for 5 mm screw) (Code No. 944458) 1

OPTIONAL ACCESSORIES sold separately

Demolitioning

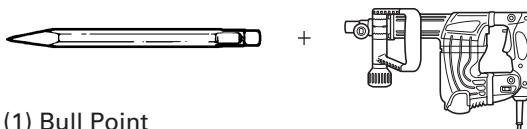

(1) Bull Point

Overall Length	12" (300 mm)
Code No.	985383

Groove digging and edging



(1) Cold chisel

Overall Length	12" (300 mm)	18" (460 mm)
Code No.	985381	985382

○ Asphalt Cutting

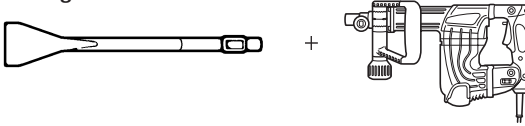

(1) Cutter

Overall Length	12" (300 mm)	
Width	1-1/2" (38 mm)	2" (50 mm)
Code No.	985384	985385

○ Scooping Work

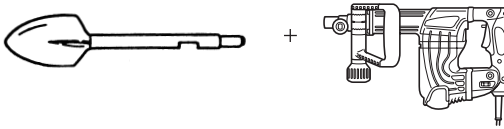

(1) Scoop

Overall Length	18" (455 mm)
Code No.	985386

○ Hammer Grease A

70 g (in a tube) (Code No. 981840)

30 g (in a tube) (Code No. 308471)

NOTE:

Specifications are subject to change without any obligation on the part of the HITACHI.

INFORMATIONS IMPORTANTES DE SÉCURITÉ

Lire et comprendre toutes les précautions de sécurité, les avertissements et les instructions de fonctionnement dans ce mode d'emploi avant d'utiliser ou d'entretenir cet outil motorisé.

La plupart des accidents causés lors de l'utilisation ou de l'entretien de l'outil motorisé proviennent d'un non respect des règles ou précautions de base de sécurité. Un accident peut la plupart du temps être évité si l'on reconnaît une situation de danger potentiel avant qu'elle ne se produise, et en observant les procédures de sécurité appropriées.

Les précautions de base de sécurité sont mises en évidence dans la section "SECURITE" de ce mode d'emploi et dans les sections qui contiennent les instructions de fonctionnement et d'entretien.

Les dangers qui doivent être évités pour prévenir des blessures corporelles ou un endommagement de la machine sont identifiés par AVERTISSEMENTS sur l'outil motorisé et dans ce mode d'emploi.

NE JAMAIS utiliser cet outil motorisé d'une manière qui n'est pas spécifiquement recommandée par HITACHI.

SIGNIFICATION DES MOTS D'AVERTISSEMENT

AVERTISSEMENT indique des situations potentiellement dangereuses qui, si elles sont ignorées, pourraient entraîner la mort ou de sérieuses blessures.

PRECAUTION indique des situations dangereuses potentielles qui, si elles ne sont pas évitées, peuvent entraîner de mineures et légères blessures ou endommager la machine.

REMARQUE met en relief des informations essentielles.

SECURITE

REGLES GENERALE DE SECURITE

⚠ AVERTISSEMENT: Lire et comprendre toutes les instructions.

Un non respect de toutes les instructions ci-dessous peut entraîner une électrocution, un incendie et/ou de sérieuses blessures personnelles.

CONSERVER CES INSTRUCTIONS

1. Zone de travail

- (1) **Garder la zone de travail propre et bien éclairée.** Les établis mal rangés et les zones sombres invitent aux accidents.
- (2) **Ne pas utiliser les outils motorisés dans une atmosphère explosive, telle qu'en présence de liquides inflammables, de gaz ou de poussières.** Les outils motorisés créent des étincelles qui risquent d'enflammer la poussière ou les vapeurs.
- (3) **Tenir les spectateurs, les enfants et les visiteurs éloignés, lors de l'utilisation de l'outil motorisé.** Une distraction peut faire perdre le contrôle de la machine.

2. Sécurité électrique

- (1) **Les outils à double isolation sont équipés d'une fiche polarisée (une lame est plus large que l'autre). Cette fiche ne pénétrera dans une prise secteur polarisée que dans un sens. Si la fiche ne rentre pas complètement dans la prise, la retourner. Si elle ne rentre toujours pas, contacter un électricien qualifié pour installer une prise polarisée. Ne pas modifier la fiche d'aucune façon.** La double isolation  élimine le besoin d'un cordon d'alimentation à trois fils et d'un système d'alimentation avec mises à la terre.
- (2) **Eviter tout contact corporel avec les surfaces mises à la terre telles que les canalisations, les radiateurs, les réchauds et les réfrigérateurs.** Il y a un risque accru d'électrocution si son corps est mis à la terre.
- (3) **Ne pas exposer les outils motorisés à la pluie ou à l'humidité.** De l'eau pénétrant à l'intérieur de l'outil motorisé augmente le risque d'électrocution.
- (4) **Ne pas maltraiter le cordon d'alimentation. Ne jamais utiliser le cordon pour porter les outils ni tirer dessus pour débrancher la fiche de la prise. Garder le cordon à l'écart de la chaleur, de la graisse, des arêtes coupantes ou des pièces en mouvement. Remplacer immédiatement les cordons endommagés.** Des cordons endommagés augmentent les risques d'électrocution.
- (5) **Lors de l'utilisation d'un outil motorisé, utiliser un cordon de rallonge extérieur marqué "W-A" ou "W".** Ces cordons sont prévus pour une utilisation extérieure et réduisent les risques d'électrocution.

3. Sécurité personnelle

- (1) **Rester sur ses gardes, regarder ce que l'on fait et utiliser son sens commun lors de l'utilisation d'un outil motorisé. Ne pas utiliser un outil en état de fatigue ou sous l'influence de drogues, d'alcool ou de médicaments.** Un moment d'inattention lors de l'utilisation de l'outil motorisé peut entraîner de sérieuses blessures personnelles.
- (2) **S'habiller correctement. Ne pas porter des vêtements larges ou des bijoux. Attacher les cheveux longs. Tenir ses cheveux, vêtements et ses gants éloignés des parties mobiles.** Les vêtements larges, les bijoux et les cheveux longs peuvent se prendre dans les parties mobiles.

- (3) **Eviter tout démarrage accidentel. S'assurer que le l'interrupteur d'alimentation est sur la position d'arrêt avant de brancher la machine.** Transporter l'appareil avec les doigts sur l'interrupteur d'alimentation ou brancher un outil avec l'interrupteur sur la position marche invite aux accidents.
- (4) **Retirer les clefs d'ajustement ou les commutateurs avant de mettre l'outil sous tension.** Une clef qui est laissée attachée à une partie tournante de l'outil peut provoquer une blessure personnelle.
- (5) **Ne pas trop présumer de ses forces. Garder en permanence une position et un équilibre correct.** Une position et un équilibre correct permettent un meilleur contrôle de l'outil dans des situations inattendues.
- (6) **Utiliser un équipement de sécurité. Toujours porter des lunettes de protection.** Utiliser un masque à poussière, des chaussures de sécurité antidérapantes, un couvre-chef dur ou des protections d'oreille dans les conditions appropriées.

4. Utilisation de l'outil et entretien

- (1) **Utiliser un étai ou toutes autres façons de fixer et maintenir la pièce à usiner sur une plate-forme stable.** Tenir la pièce avec la main ou contre son corps est instable et peut conduire à une perte de contrôle de l'outil.
- (2) **Ne pas forcer sur l'outil. Utiliser l'outil correct pour l'application souhaitée.** L'outil correct réalisera un meilleur et plus sûr travail dans le domaine pour lequel il a été conçu.
- (3) **Ne pas utiliser un outil s'il ne se met pas sous ou hors tension avec un interrupteur.** Un outil qui ne peut pas être commandé avec un interrupteur est dangereux et doit être réparé.
- (4) **Déconnecter la fiche de la source d'alimentation avant de réaliser tout ajustement, changement d'accessoires ou pour ranger l'outil.** De telles mesures de sécurité réduisent le risque que l'outil ne démarre accidentellement.
- (5) **Ranger les outils inutilisés hors de la portée des enfants et des autres personnes inexpérimentées.** Les outils sont dangereux dans les mains de personnes inexpérimentées.
- (6) **Conserver les outils avec soin. Garder les outils de coupe aiguisés et propres.** Des outils bien entretenus, avec des lames coupantes aiguisées risquent moins de se gripper et sont plus faciles à contrôler.
- (7) **Vérifier les défauts d'alignement ou grippage des parties mobiles, les ruptures des pièces et toutes les autres conditions qui peuvent affecter le fonctionnement des outils. En cas de dommage, faire réparer l'outil avant de l'utiliser.** Beaucoup d'accidents sont causés par des outils mal entretenus.
- (8) **Utiliser uniquement les accessoires recommandés par le fabricant pour le modèle utilisé.** Des accessoires qui peuvent convenir à un outil, peuvent devenir dangereux lorsqu'ils sont utilisés avec un autre outil.

5. Réparation

- (1) **La réparation de l'outil ne doit être réalisée uniquement par un réparateur qualifié.** Une réparation ou un entretien réalisé par un personnel non qualifié peut entraîner des risques de blessures.
- (2) **Lors de la réparation d'un outil, utiliser uniquement des pièces de rechange identiques. Suivre les instructions de la section d'entretien de ce mode d'emploi.** L'utilisation de pièces non autorisées ou un non respect des instructions d'entretien peut créer un risque d'électrocution ou de blessures.

REGLES DE SECURITE SPECIFIQUES ET SYMBOLES

1. **Tenir les outils par les surfaces de grippage lors de la réalisation d'opérations où l'outil de coupe risque d'entrer en contact avec des câbles cachés ou son propre cordon.** Un contact avec un fil "sous tension" mettra les parties métalliques de l'outil "sous tension" et électrocutera l'utilisateur.
2. **TOUJOURS porter des protections d'oreille lors de l'utilisation de l'outil pendant de longues périodes.**

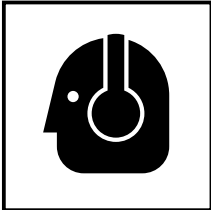

Une exposition prolongée à un son de forte intensité peut endommager l'ouïe de l'utilisateur.

3. **Ne jamais toucher les parties mobiles.**
Ne jamais placer ses mains, ses doigts ou toute autre partie de son corps près des parties mobiles de l'outil.
4. **Ne jamais utiliser l'outil sans que tous les dispositifs de sécurité ne soient en place.**
Ne jamais faire fonctionner cet outil sans que tous les dispositifs et caractéristiques de sécurité ne soient en place et en état de fonctionnement. Si un entretien ou une réparation nécessite le retrait d'un dispositif ou d'une caractéristique de sécurité, s'assurer de bien remettre en place le dispositif ou la caractéristique de sécurité avant de recommencer à utiliser l'outil.
5. **Utiliser l'outil correct.**
Ne pas forcer sur un petit outil ou accessoire pour faire le travail d'un outil de grande puissance.
Ne pas utiliser un outil pour un usage pour lequel il n'a pas été prévu: par exemple, ne pas utiliser une scie circulaire pour couper des branches d'arbre ou des bûches.
6. **Ne jamais utiliser un outil motorisé pour des applications autres que celles spécifiées.**
Ne jamais utiliser un outil motorisé pour des applications autres que celles spécifiées dans le mode d'emploi.
7. **Manipuler l'outil correctement.**
Utiliser l'outil de la façon indiquée dans ce mode d'emploi. Ne pas laisser tomber ou lancer l'outil. Ne jamais permettre que l'outil soit utilisé par des enfants, des personnes non familiarisées avec son fonctionnement ou un personnel non autorisé.
8. **Maintenir toutes les vis, tous les boulons et les couvercles fermement en place.**
Maintenir toutes les vis, tous les boulons et les couvercles fermement montés. Vérifier leurs conditions périodiquement.
9. **Ne pas utiliser les outils motorisés si le revêtement de plastique ou la poignée est fendu.**
Des fentes dans le revêtement ou la poignée peuvent entraîner une électrocution. De tels outils ne doivent pas être utilisés avant d'être réparés.
10. **Les lames et les accessoires doivent être fermement montés sur l'outil.**
Eviter les blessures potentielles personnelles et aux autres. Les lames, les instruments de coupe et les accessoires qui ont été montés sur l'outil doivent être fixés et serrés fermement.

11. **Garder propres les événements d'air du moteur.**

Les événements d'air du moteur doivent être maintenus propres de façon que l'air puisse circuler librement tout le temps. Vérifier les accumulations de poussière fréquemment.

12. **Utiliser l'outil motorisé à la tension nominale.**

Utiliser l'outil motorisé à la tension spécifiée sur sa plaque signalétique.

Si l'on utilise l'outil motorisé avec une tension supérieure à la tension nominale, il en résultera une rotation anormalement trop rapide du moteur et cela risque d'endommager l'outil et le moteur risque de griller.

13. **Ne jamais utiliser un outil défectueux ou qui fonctionne anormalement.**

Si l'outil n'a pas l'air de fonctionner normalement, fait des bruits étranges ou sans cela paraît défectueux, arrêter de l'utiliser immédiatement et le faire réparer par un centre de service Hitachi autorisé.

14. **Ne jamais laisser fonctionner l'outil sans surveillance. Le mettre hors tension.**

Ne pas abandonner l'outil avant qu'il ne soit complètement arrêté.

15. **Manipuler l'outil motorisé avec précaution.**

Si un outil motorisé tombe ou frappe un matériau dur accidentellement, il risque d'être déformé, fendu ou endommagé.

16. **Ne pas essuyer les parties en plastique avec du solvant.**

Les solvants comme l'essence, les diluants, la benzine, le tétrachlorure de carbone et l'alcool peuvent endommager et fissurer les parties en plastique. Ne pas les essuyer avec de tels solvants.

Essuyer les parties en plastique avec un chiffon doux légèrement imbibé d'une solution d'eau savonneuse et sécher minutieusement.

17. **TOUJOURS** porter des lunettes de protection qui respectent les dernières révisions du Standard ANSI Z87.1.

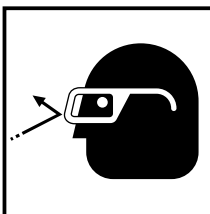

18. **NE JAMAIS** toucher la mèche avec des mains nues après l'utilisation.

19. **NE JAMAIS** porter de gants faits d'une matière qui risque de s'enrouler, comme du coton, de la laine, de la toile ou de la ficelle, etc.

20. **TOUJOURS** fixer la poignée latérale et tenir le marteau de démolition solidement.

21. **TOUJOURS** vérifier s'il y a des objets encastrés, par exemple des fils électriques.

Le fait de toucher avec l'outil un fil ou un câble électrique sous tension risque de provoquer une décharge électrique.

Avant l'utilisation, vérifier s'il y a des objets dissimulés, par exemple des câbles électriques, dans le mur, le plancher ou le plafond.

22. Définitions pour les symboles utilisés sur cet outil

V volts

Hz hertz

A ampères

n_0 vitesse sans charge

W watt

 Construction de classe II

---/min tours par minute

\sim Courant alternatif

DOUBLE ISOLATION POUR UN FONCTIONNEMENT PLUS SUR

Pour assurer un fonctionnement plus sûr de cet outil motorisé, HITACHI a adopté une conception à double isolation. "Double isolation" signifie que deux systèmes d'isolation physiquement séparés ont été utilisés pour isoler les matériaux conducteurs d'électricité connectés à l'outil motorisé à partir du cadre extérieur manipulé par l'utilisateur. C'est pourquoi, le symbole "☐" ou les mots "Double insulation" (double isolation) apparaissent sur l'outil motorisé ou sur la plaque signalétique.

Bien que ce système n'ait pas de mise à terre extérieure, il est quand même nécessaire de suivre les précautions de sécurité électrique données dans ce mode d'emploi, y-compris de ne pas utiliser l'outil motorisé dans un environnement humide.

Pour garder le système de double isolation effectif, suivre ces précautions:

- Seuls les CENTRES DE SERVICE AUTORISES HITACHI peuvent démonter et remonter cet outil motorisé et uniquement des pièces de rechange HITACHI garanties d'origine doivent être utilisées.
- Nettoyer l'extérieur de l'outil motorisé uniquement avec un chiffon doux légèrement imbibé d'une solution savonneuse et essuyer minutieusement.
Ne jamais utiliser des solvants, de l'essence ou des diluants sur les parties en plastique; sinon le plastique risquerait de se dissoudre.

**CONSERVER
CES INSTRUCTIONS
ET
LES METTRE A LA DISPOSITION
DES AUTRES UTILISATEURS
ET
PROPRIETAIRES DE CET OUTIL!**

DESCRIPTION FONCTIONNELLE

REMARQUE:

Les informations contenues dans ce mode d'emploi sont conçues pour assister l'utilisateur dans une utilisation sans danger et un entretien de l'outil motorisé.

NE JAMAIS utiliser ni entreprendre une révision de l'outil sans avoir d'abord lu et compris toutes les instructions de sécurité contenues dans ce manuel.

Certaines illustrations dans ce mode d'emploi peuvent montrer des détails ou des accessoires différents de ceux de l'outil motorisé utilisé.

NOM DES PARTIES

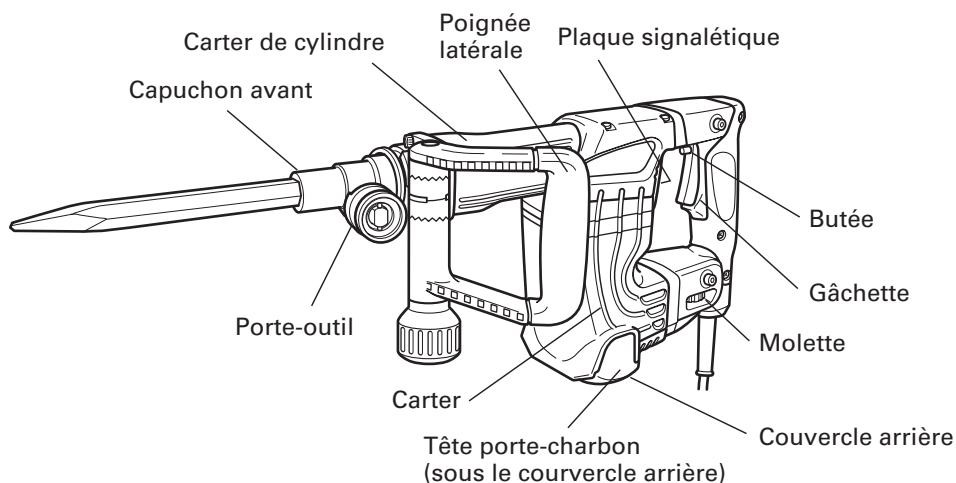

Fig. 1

SPECIFICATIONS

Modèle	H 45FRV
Moteur	Moteur série monophasé à collecteur
Source d'alimentation	Secteur, 120 V 60 Hz, monophasé
Courant	8,3 A
Nombre de percussions à pleine charge	1600-3000/min.
Poids	13,0 lbs (5,9 kg)

ASSEMBLAGE

⚠ PRECAUTION : Pour éviter tout risque d'accident, s'assurer que l'outil est éteint et débranché du secteur.

REMARQUE:

Lorsqu'on installe des outils, par exemple des pointes à béton, des couteaux, etc., bien veiller à utiliser les pièces d'origine conçues par notre société.

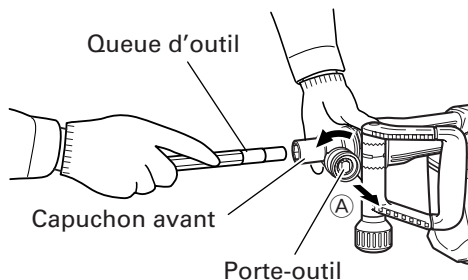

Fig. 2

1. Installation des outils

- (1) Nettoyer, puis graisser la queue de l'outil avec la graisse (accessoire en option).
- (2) Tirer le porte-outil dans la direction de la flèche A et le tourner dans la direction de la flèche B (sens antihoraire). Insérer à fond la queue de l'outil dans le trou hexagonal du couvercle frontal. (Fig. 2)
- (3) Ramener le porte-outil sur sa position d'origine, puis tirer sur l'outil pour vérifier qu'il est bloqué à fond. (Fig. 3)

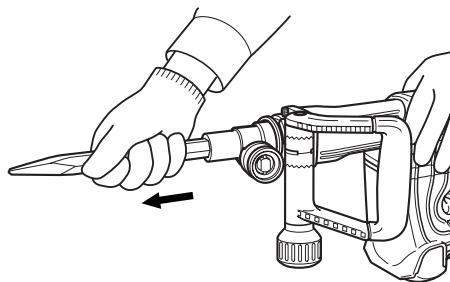

Fig. 3

2. Déplacer la poignée latérale.

La poignée latérale peut se fixer à n'importe quelle position sur 360 degrés, et elle peut également être fixée sur n'importe quelle position en sens avant et arrière.

- (1) Desserrer la poignée en tournant la saisie dans le sens de A comme indiqué à la Fig. 4.
- (2) Régler la poignée à une position facilitant le fonctionnement vertical (de haut en bas), comme indiqué à la Fig. 5, la Fig. 6 et la Fig. 7.
- (3) Tourner la saisie dans le sens de B et fixer la poignée.

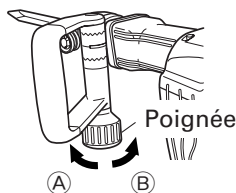

Fig. 4

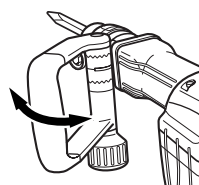

Fig. 5

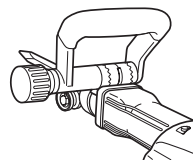

Fig. 6

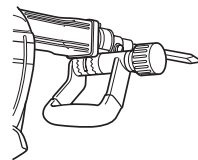

Fig. 7

FONCTIONNEMENT

APPLICATIONS

- Broyage du béton, burinage, rainurage, coupe de barres, et enfoncement de pieux.
Exemples d'application:
Installation de tuyautage et de câblage, installation de facilités sanitaires, de machinerie, d'alimentation d'eau et de drainage, travaux intérieurs, facilités de port et autres travaux de génie civil.

AVANT L'UTILISATION

1. Source d'alimentation
S'assurer que la source d'alimentation qui doit être utilisée est conforme à la source d'alimentation requise spécifiée sur la plaque signalétique du produit.
2. Interrupteur d'alimentation
S'assurer que l'interrupteur est sur la position OFF (arrêt). Si la fiche est connectée sur une prise alors que l'interrupteur est sur la position ON (marche), l'outil motorisé démarrera immédiatement risquant de causer de sérieuses blessures.
3. Cordon prolongateur
Quand la zone de travail est éloignée de la source d'alimentation, utiliser un cordon prolongateur d'épaisseur et de capacité nominale suffisante. Le cordon prolongateur doit être aussi court que possible.



⚠ AVERTISSEMENT: Tout cordon endommagé devra être remplacé ou réparé.

4. Vérifier la prise
Si la prise reçoit la fiche avec beaucoup de jeu, elle doit être réparée. Contacter un électricien licencié pour réaliser les réparations nécessaires.
Si une telle prise défectueuse est utilisée, elle peut causer une surchauffe entraînant des dangers sérieux.
5. Vérification des conditions d'environnement
Vérifier que l'état de l'aire de travail est conforme aux précautions.
6. Sélectionner le nombre de frappes (Fig. 8)

⚠ PRECAUTION :

N'effectuer aucun réglage de la molette pendant le fonctionnement. L'outil risque de pivoter si on le tient d'une seule main, ce qui pourrait provoquer un accident.

L'outil possède un circuit de commande électronique incorporé qui permet de régler le nombre de frappes directement. Pour profiter au maximum des possibilités de l'outil, régler la molette en fonction du travail: burinage, démolition, ou de la qualité du matériau à buriner ou à démolir.

La graduation "1" de la molette représente la vitesse minimale avec 1600 frappes par minute, et la graduation "5" de la molette représente la vitesse maximale avec 3000 frappes par minute.

Nombre de frappes standard

Molette	Nombre de frappes/mn
5	3000
4	2800
3	2400
2	2000
1	1600

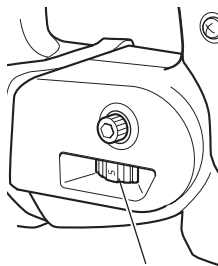

Molette

Fig. 8

COMMENT UTILISER LE MARTEAU DE DEMOLITION

1. Après avoir placé la pointe de l'outil sur la surface du béton, brancher l'outil sur ON.

L'interrupteur s'enclenche lorsqu'on tire la gâchette et il se coupe quand on relâche la gâchette.

Si l'on appuie sur la butée pendant qu'on appuie sur la gâchette de l'interrupteur, l'interrupteur reste enclenché, même si on relâche le doigt de la gâchette, ce qui est pratique pour un fonctionnement continu. Pour couper l'interrupteur, tirer à nouveau sur la gâchette; la butée se coupe.

2. En utilisant le poids à vide de la machine et en maintenant fermement le marteau avec les deux mains, le mouvement de recul peut être effectivement contrôlé.

Procéder avec un régime modéré; l'utilisation de trop de poussée pourrait réduire l'efficacité.

3. Même si l'interrupteur est enclenché, que le moteur tourne et que la tête de l'outil est appuyée contre la surface de démolition, il est possible que le marteau piqueur ne se mette pas à fonctionner. Dans ce cas, couper l'interrupteur, appuyer à nouveau la tête de l'outil contre la surface de démolition, puis enclencher et couper l'interrupteur. Cela devrait faire marcher le marteau piqueur. Recommencer ces opérations pendant quelques minutes ; le marteau piqueur chauffera, après quoi il fonctionnera lorsqu'il sera commuté sur ON-LOCK. De plus, le marteau chauffera au bout de quelques minutes d'utilisation avec la bague réglée sur un petit chiffre. Le marteau fonctionnera maintenant sur n'importe quelle position de la bague si on le commute sur ON-LOCK.

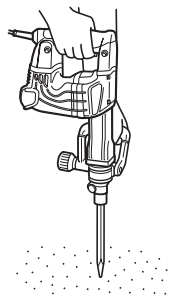

Fig. 9

⚠ PRECAUTION : Après une utilisation prolongée, le carter de cylindre devient chaud. Faire attention de ne pas se brûler les mains.

ENTRETIEN ET INSPECTION

⚠ AVERTISSEMENT: S'assurer de mettre l'interrupteur d'alimentation sur la position OFF et de déconnecter la fiche de la prise secteur avant l'entretien et l'inspection de la meuleuse.

1. Inspection de l'outil
Etant donné que l'utilisation d'un outil émoussé réduira le rendement et provoquera éventuellement un mauvais fonctionnement du moteur, aiguiser ou remplacer l'outil dès qu'une abrasion apparaît.
2. Inspection des vis
Inspecter régulièrement toutes les vis et s'assurer qu'elles sont correctement serrées. Si l'une des vis était desserrée, la resserrer immédiatement.

⚠ AVERTISSEMENT: Utiliser la meuleuse avec des vis desserrées est extrêmement dangereux.

3. Contrôle des balais en carbone (Fig. 10)

Le moteur utilise des balais en carbone qui sont des pièces qui s'usent. Quand ils sont usés ou près de la "limite d'usure", il pourra en résulter un mauvais fonctionnement du moteur. Quand le moteur est équipé d'un balai en carbone à arrêt automatique, il s'arrêtera automatiquement. Remplacez alors les balais en carbone par des nouveaux et ayant les mêmes numéros que ceux montré sur la figure. En outre, toujours tenir les balais propres et veiller à ce qu'ils coulissent librement dans les supports.

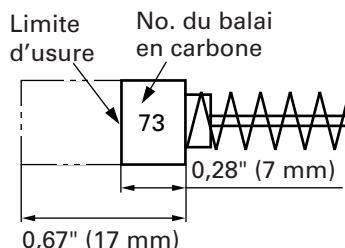

Fig. 10

REMARQUE: Utiliser le balai en carbone HITACHI No. 73 indiqué sur la Fig. 10.

4. Remplacement des balais carbone (Voir la figure dans la section Nom des pièces.)
Desserrer la vis de fixation puis retirer le couvercle arrière. Desserrer la tête porte-charbon pour pouvoir retirer les balais carbone. Remplacer les balais carbone par des neufs, revisser la tête porte-charbon à fond, et remonter le couvercle arrière.
5. Remplacement de graisse
Cette machine est de construction entièrement hermétique pour la protéger contre la poussière et pour éviter les fuites de lubrifiant. Cet outil peut être utilisé sans remplissage de graisse pendant une longue période de temps. Cependant, remplacer la graisse pour ne pas écourter la durée de vie. Remplacer la graisse comme indiqué ci-dessous.

(1) Période de remplacement

Contrôler la quantité de graisse en fonction de la durée de remplacement de la brosse de carbone. (Voir l'élément 3 de la section ENTRETIEN ET INSPECTION.)

Se procurer la graisse chez l'Agence de Service Autorisée Hitachi la plus proche.

Si vous devez changer la graisse vous-même, veuillez respecter les points suivants.

(2) Comment remplacer la graisse

⚠ PRECAUTION :

○ **Avant de remplacer la graisse, fermer l'interrupteur et débrancher l'outil de la prise de courant.**

① Démontez le couvercle de manivelle et essuyez complètement la vieille graisse à l'intérieur.

② Appliquez 1,3 oz (40 g) (la quantité standard pour recouvrir la tige de connexion) de graisse pour Marteau électrique Hitachi A dans le carter.

③ Après avoir remplacé la graisse, remonte fermement le carter. A ce moment, ne pas endommager ni desserrer le joint d'huile.

Couvercle de manivelle

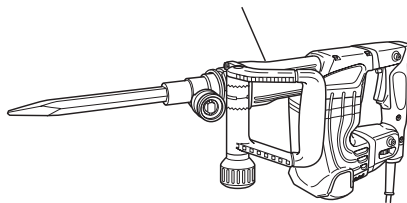

Fig. 11

NOTA:

○ La graisse pour Marteau électrique Hitachi A est du type à viscosité faible; quand le tube est vide, adressez-vous à votre Agent de Service Autorisé Hitachi pour vous en procurer un nouveau.

○ Ne pas mettre trop de graisse. Sinon, l'outil ne fonctionnera plus correctement.

6. Service apres-vente et reparations

Tous les outils motorisés de qualité auront éventuellement besoin d'une réparation ou du remplacement d'une pièce à cause de l'usure normale de l'outil. Pour assurer que seules des pièces de rechange autorisées seront utilisées, tous les entretiens et les réparations doivent être effectués uniquement par UN CENTRE DE SERVICE HITACHI AUTORISE.

ACCESSOIRES

⚠ AVERTISSEMENT: TOUJOURS utiliser UNIQUEMENT des pièces de rechange et des accessoires HITACHI. Ne jamais utiliser de pièce de rechange ou d'accessoires qui ne sont pas prévus pour être utilisés avec cet outil. En cas de doute, contacter HITACHI pour savoir si une pièce de rechange ou un accessoire particulier peuvent être utilisés en toute sécurité avec votre outil. L'utilisation de tout autre attachement ou accessoire peut être dangereux et peut causer des blessures ou des dommages mécaniques.

REMARQUE:

Les accessoires sont sujets à changement sans obligation de la part de HITACHI.

ACCESSOIRES STANDARD

- (1) Boîtier (No. de code 320842) 1
- (2) Poignée latérale (No. de code 317103) 1
- (3) Clé Allen (pour vis de 6 mm) (No. de code 944459) 1
- (4) Clé Allen (pour vis de 5 mm) (No. de code 944458) 1

ACCESSOIRES SUR OPTION vendus séparément

- Broyage

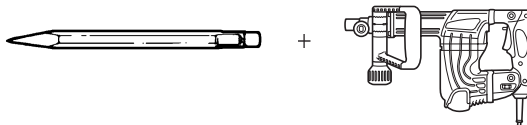

- (1) Pointe de broyage

Longueur hors tout	12" (300 mm)
No. de code	985383

- Creusage de rainures et cassure des angles

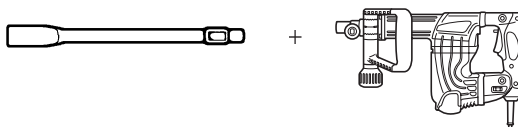

- (1) Ciseau à froid

Longueur hors tout	12" (300 mm)	18" (460 mm)
No. de code	985381	985382

○ Coupage d'asphalte

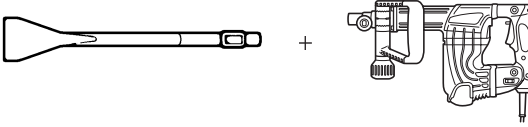

(1) Fraise

Longueur hors tout	12" (300 mm)	
Largeur	1-1/2" (38 mm)	2" (50 mm)
No. de code	985384	985385

○ Puisage

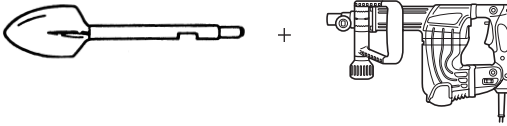

(1) Scoop

Longueur hors tout	18" (455 mm)
No. de code	985386

○ Graisse A pour marteau

70 g (en tube) (No. de code 981840)

30 g (en tube) (No. de code 308471)

REMARQUE:

Les spécifications sont sujettes à modification sans aucune obligation de la part de HITACHI.

INFORMACIÓN IMPORTANTE SOBRE SEGURIDAD

Antes de utilizar o de realizar cualquier trabajo de mantenimiento de esta herramienta eléctrica, lea y comprenda todas las precauciones de seguridad, advertencias e instrucciones de funcionamiento de este Manual de instrucciones.

La mayoría de los accidentes producidos en la operación y el mantenimiento de una herramienta eléctrica se deben a la falta de observación de las normas o precauciones de seguridad. Los accidentes normalmente podrán evitarse reconociendo una situación potencialmente peligrosa a tiempo y siguiendo los procedimientos de seguridad apropiados.

Las precauciones básicas de seguridad se describen en la sección "SEGURIDAD" de este Manual de instrucciones y en las secciones que contienen las instrucciones de operación y mantenimiento.

Para evitar lesiones o el daño de la herramienta eléctrica, los riesgos están identificados con ADVERTENCIAS en dicha herramienta y en este Manual de instrucciones.

No utilice **NUNCA** esta herramienta eléctrica de ninguna forma que no esté específicamente recomendada por HITACHI.

SIGNIFICADO DE LAS PALABRAS DE SEÑALIZACIÓN

ADVERTENCIA indica situaciones potencialmente peligrosas que, si se ignoran, pueden resultar en la muerte o en lesiones de gravedad.

PRECAUCIÓN indica situaciones potencialmente peligrosas que, de no evitarse, pueden resultar en lesiones menores o moderadas, o causar daños en la herramienta eléctrica.

NOTA acentúa información esencial.

SEGURIDAD

NORMAS GENERALES DE SEGURIDAD

⚠ ADVERTENCIA: Lea y entienda todas las instrucciones. Si no sigue las instrucciones indicadas a continuación, pueden producirse descargas eléctricas, incendios, y/o lesiones serias.

GUARDE ESTAS INSTRUCCIONES

1. Área de trabajo

- (1) **Mantenga el área de trabajo limpia y bien iluminada.** Los bancos de trabajo desordenados y las áreas oscuras pueden conducir a accidentes.
- (2) **No utilice la herramienta en atmósferas explosivas, como en presencia de líquidos inflamables, gases, o polvo.** La herramienta eléctrica crea chispas que pueden incendiar polvo o gases.
- (3) **Mantenga alejadas a otras personas, niños o visitantes, cuando utilice la herramienta eléctrica.** Las distracciones pueden hacer que pierda el control de la herramienta.

2. Seguridad eléctrica

- (1) **Las herramientas eléctricas con aislamiento doble poseen un enchufe polarizado (una cuchilla es más ancha que la otra). Este enchufe encajará en un tomacorriente polarizado de una sola forma. Si el enchufe no entra completamente en el tomacorriente, invierta su sentido de inserción. Si sigue sin entrar, póngase en contacto con un electricista cualificado para que le instale un tomacorriente polarizado. No cambie nunca el enchufe.** El aislamiento doble elimina la necesidad de un cable de alimentación de tres conductores, uno para puesta a tierra, y del sistema de alimentación con puesta a tierra.
- (2) **Evite el contacto con superficies con puesta a tierra, tales como tubos, radiadores, hornos, y refrigeradores.** Si toca tierra, existe el peligro de que reciba una descarga eléctrica.
- (3) **No exponga la herramienta eléctrica a la lluvia ni a la humedad.** La entrada de agua en la herramienta eléctrica aumentará el riesgos de descargas eléctricas.
- (4) **No maltrate el cable de alimentación. No utilice nunca el cable de alimentación para transportar la herramienta ni para desconectarla de la toma de corriente. Mantenga el cable alejado del calor, aceite, bordes afilados o partes móviles. Reemplace inmediatamente cualquier cable dañado.** Los cables dañados aumentan el riesgo de descargas eléctricas.
- (5) **Cuando utilice la herramienta eléctrica en exteriores, utilice un cable prolongador marcado con "W-A" o "W".** Estos cables han sido diseñados para utilizarse en exteriores y reducir el riesgo de descargas eléctricas.

3. Seguridad personal

- (1) **Esté siempre alerta y utilice el sentido común cuando utilice la herramienta eléctrica. No utilice la herramienta cuando esté cansado o bajo la influencia de medicamentos ni de alcohol.** Un descuido al utilizar la herramienta eléctrica puede resultar en una lesión seria.
- (2) **Vístase adecuadamente. No utilice ropa floja ni joyas. Si tiene pelo largo, recójase.** Mantenga su pelo, ropa, y guantes alejados de las partes móviles. La ropa floja, las joyas, o el pelo largo pueden engancharse en las partes móviles.

- (3) **Evite la puesta en marcha accidental. Cerciórese de que la alimentación de la herramienta eléctrica esté desconectada antes de enchufarla en una toma de la red.** Si lleva la herramienta eléctrica con el dedo colocado en el interruptor, o si la enchufa con dicho interruptor cerrado, es posible que se produzcan accidentes.
 - (4) **Quite las llaves de ajuste y abra los interruptores antes de poner en funcionamiento la herramienta.** Una llave dejada en una parte móvil de la herramienta podría resultar en lesiones.
 - (5) **No sobrepase su alcance. Mantenga en todo momento un buen equilibrio.** El conservar en todo momento el equilibrio le permitirá controlar mejor la herramienta en situaciones inesperadas.
 - (6) **Utilice equipos de seguridad. Póngase siempre gafas protectoras.** Para conseguir las condiciones apropiadas, utilice una mascarilla contra el polvo, zapatos no resbaladizos, un casco duro, y protectores auditivos.
- 4. Utilización y cuidados de la herramienta**
- (1) **Utilice abrazaderas u otra forma práctica de asegurar y sujetar la pieza de trabajo sobre una plataforma estable.** La sujeción de la pieza de trabajo con la mano o contra su cuerpo puede ser inestable y conducir a la pérdida del control.
 - (2) **No fuerce la herramienta. Utilice la herramienta correcta para su aplicación.** Con la herramienta correcta realizará mejor el trabajo y ésta será más segura para la velocidad para la que ha sido diseñada.
 - (3) **No utilice la herramienta si el interruptor de alimentación de la misma no funciona.** Cualquier herramienta que no pueda controlarse con el interruptor de alimentación puede resultar peligrosa, y deberá repararse.
 - (4) **Desconecte el enchufe del cable de alimentación antes de realizar cualquier ajuste, cambiar accesorios, o guardar la herramienta.** Tales medidas preventivas de seguridad reducirán el riesgo de que la herramienta se ponga en funcionamiento accidentalmente.
 - (5) **Guarde las herramientas que no vaya a utilizar fuera del alcance de niños y de otras personas no entrenadas.** Las herramientas son peligrosas en manos de personas inexpertas.
 - (6) **Realice el mantenimiento cuidadoso de las herramientas. Mantenga las herramientas afiladas y limpias.** Las herramientas adecuadamente mantenidas, con los bordes cortantes afilados, serán más fáciles de utilizar y controlar.
 - (7) **Compruebe que las piezas móviles no estén desalineadas ni atascadas, que no haya piezas rotas, y demás condiciones que puedan afectar la operación de las herramientas. En caso de que una herramienta esté averiada, repárela antes de utilizarla.** Muchos de los accidentes se deben a herramientas mal cuidadas.
 - (8) **Utilice solamente los accesorios recomendados por el fabricante para su modelo.** Los accesorios adecuados para una herramienta pueden ser peligrosos cuando se utilicen con otra.
- 5. Servicio de reparación**
- (1) **El servicio de reparación deberá realizarlo solamente personal cualificado.** El servicio de mantenimiento o de reparación realizado por personal no cualificado podría resultar en el riesgo de lesiones.
 - (2) **Para el servicio de mantenimiento o reparación de una herramienta, utilice solamente piezas de repuesto idénticas. Siga las instrucciones de la sección de mantenimiento de este manual.** La utilización de piezas no autorizadas, o el no seguir las indicaciones del Manual de instrucciones puede crear el riesgo de descargas eléctricas u otras lesiones.

NORMAS Y SÍMBOLOS ESPECÍFICOS DE SEGURIDAD

1. **Sujete las herramientas por las superficies de empuñadura aisladas cuando realice una operación en que la herramienta de corte pueda entrar en contacto con cables ocultos o con su propio cable de alimentación.** El contacto con un conductor “activo” “activará” las partes metálicas de la herramienta y el operador recibirá una descarga eléctrica.
2. **SIEMPRE utilice protectores auditivos cuando tenga que utilizar la herramienta durante mucho tiempo.**

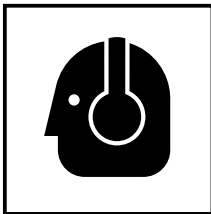

La exposición prolongada a ruido de gran intensidad puede causar la sordera.

3. **No toque nunca las piezas móviles.**
No coloque nunca sus manos, dedos, ni demás partes del cuerpo cerca de las piezas móviles de la herramienta.
4. **No utilice nunca la herramienta sin los protectores colocados en su lugar.**
No utilice nunca esta herramienta sin los protectores de seguridad correctamente instalados. Si el trabajo de mantenimiento o de reparación requiere el desmontaje de un protector de seguridad, cerciórese de volver a instalarlo antes de utilizar la herramienta.
5. **Utilice la herramienta correcta.**
No fuerce herramientas ni accesorios pequeños para realizar un trabajo pesado. No utilice las herramientas para fines no proyectados, por ejemplo, no utilice esta amoladora angular para cortar madera.
6. **No utilice nunca una herramienta eléctrica para aplicaciones que no sean las especificadas.**
No utilice nunca una herramienta eléctrica para aplicaciones no especificadas en este Manual de instrucciones.
7. **Maneje correctamente la herramienta.**
Maneje la herramienta de acuerdo con las instrucciones ofrecidas aquí. No deje caer ni tire la herramienta. No permita nunca que los niños ni otras personas no autorizadas ni familiarizadas con la operación de la herramienta utilicen ésta.
8. **Mantenga todos los tornillos, pernos, y cubiertas firmemente fijados en su lugar.**
Mantenga todos los tornillos, pernos, y cubiertas firmemente montados. Compruebe periódicamente su condición.
9. **No utilice herramientas eléctricas si la carcasa o la empuñadura de plástico está rajada.**
Las rajaduras en la carcasa o en la empuñadura de plástico pueden conducir a descargas eléctricas. Tales herramientas no deberán utilizarse mientras no se hayan reparado.
10. **Las cuchillas y los accesorios deberán montarse con seguridad en la herramienta.**
Evite lesiones personales y de otras personas. Las cuchillas, los accesorios de corte, y demás accesorios montados en la herramienta deberán fijarse con seguridad.
11. **Mantenga limpio el conducto de ventilación del motor.**
El conducto de ventilación del motor limpio para que el aire pueda circular libremente en todo momento. Compruebe frecuentemente y limpie el polvo acumulado.

12. **Utilice las herramientas eléctricas con la tensión de alimentación nominal.**

Utilice las herramientas eléctricas con las tensiones indicadas en sus placas de características.

La utilización de una herramienta eléctrica con una tensión superior a la nominal podría resultar en revoluciones anormalmente altas del motor, en el daño de la herramienta, y en la quemadura del motor.

13. **No utilice nunca una herramienta defectuosa o que funcione anormalmente.**

Si la herramienta parece que funciona anormalmente, produciendo ruidos extraños, etc., deje inmediatamente de utilizarla y solicite su arreglo a un centro de reparaciones autorizado por Hitachi.

14. **No deje nunca la herramienta en funcionamiento desatendida. Desconecte su alimentación.**

No deje sola la herramienta hasta mientras no se haya parado completamente.

15. **Maneje con cuidado las herramientas eléctricas.**

Si una herramienta eléctrica se ha caído o ha chocado inadvertidamente contra materiales duros, es posible que se haya deformado, rajado, o dañado.

16. **No limpie las partes de plástico con disolvente.**

Los disolventes, como gasolina, diluidor de pintura, bencina, tetracloruro de carbono, y alcohol pueden dañar o rajar las partes de plástico. No las limpie con tales disolventes. Limpie las partes de plástico con un paño suave ligeramente humedecido en agua jabonosa y después séquelas bien.

17. **SIEMPRE** utilice gafas protectoras que cumplan con los requerimientos de la última revisión de la norma ANSI Z87.1.

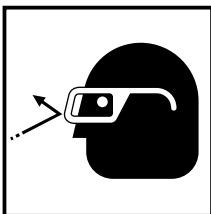

18. No toque **NUNCA** una broca de la herramienta con las manos desnudas después de la operación.

19. **NUNCA** utilice guantes hechos de materiales que tiendan a enrollarse, como algodón, lana, paño, cuerda, etc.

20. Fije **SIEMPRE** la empuñadura lateral del martillo y sujétela con seguridad.

21. **SIEMPRE** tenga cuidado con los objetos que puedan estar enterrados o emparedados, tales como los cables subterráneos.

Si tocase un circuito activo o un cable eléctrico con esta herramienta, podría recibir una descarga eléctrica.

Antes del uso, confirme que no haya objetos ocultos, como los cables eléctricos enterrados en la pared, el piso o el techo.

22. Definiciones para los símbolos utilizados en esta herramienta

V voltios

Hz hertzios

A amperios

Π velocidad sin carga

W vatios

..... Construcción de clase II

---/min revoluciones por minuto

\sim Corriente alterna

AISLAMIENTO DOBLE PARA OFRECER UNA OPERACIÓN MÁS SEGURA

Para garantizar una operación más segura de esta herramienta eléctrica, HITACHI ha adoptado un diseño de aislamiento doble. "Aislamiento doble" significa que se han utilizado dos sistemas de aislamiento físicamente separados para aislar los materiales eléctricamente conductores conectados a la fuente de alimentación del bastidor exterior manejado por el operador. Por lo tanto, en la herramienta eléctrica o en su placa de características aparecen el símbolo "☐" o las palabras "Double insulation" (aislamiento doble).

Aunque este sistema no posee puesta a tierra externa, usted deberá seguir las precauciones sobre seguridad eléctrica ofrecidas en este Manual de instrucciones, incluyendo la no utilización de la herramienta eléctrica en ambientes húmedos.

Para mantener efectivo el sistema de aislamiento doble, tenga en cuenta las precauciones siguientes:

- Esta herramienta eléctrica solamente deberá desensamblar y ensamblarla un CENTRO DE REPARACIONES AUTORIZADO POR HITACHI, y solamente deberán utilizarse con ella piezas de reemplazo genuinas de HITACHI.
- Limpie el exterior de la herramienta eléctrica solamente con un paño suave humedecido en agua jabonosa, y después séquela bien.
No utilice disolventes, gasolina, ni diluidor de pintura para limpiar las partes de plástico, ya que podría disolverlas.

**¡GUARDE ESTAS
INSTRUCCIONES
Y
PÓNGALAS A DISPOSICIÓN DE
OTROS USUARIOS
Y
PROPIETARIOS DE ESTA
HERRAMIENTA!**

DESCRIPCIÓN FUNCIONAL

NOTA:

La información contenida en este Manual de instrucciones ha sido diseñada para ayudarle a utilizar con seguridad y mantener esta herramienta eléctrica.

NUNCA haga funcionar ni efectúe el mantenimiento de la herramienta antes de leer y comprender todas las instrucciones de seguridad contenidas en este manual.

Algunas ilustraciones de este Manual de Instrucciones pueden mostrar detalles o accesorios diferentes a los de la propia herramienta eléctrica.

NOMENCLATURA

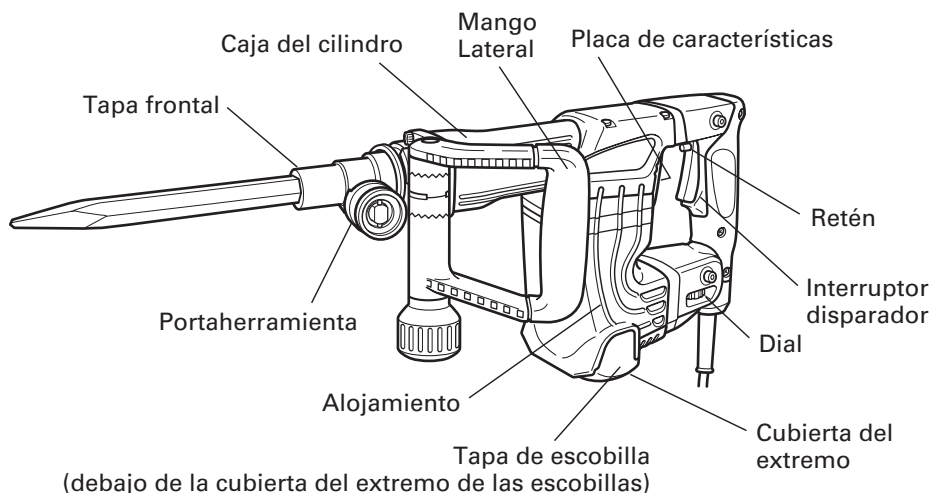

Fig. 1

ESPECIFICACIONES

Modelo	H 45FRV
Motor	Motor conmutador en serie monofásico
Fuente de alimentación	120 V CA, 60 Hz, monofásica
Corriente	8,3 A
Frecuencia de impacto a plena carga	1600-3000/min.
Peso	13,0 lbs (5,9 kg)

MONTAJE

⚠ PRECAUCIÓN: Para evitar accidentes, cerciéndose de desconectar la alimentación y de desenchufar el cable del tomacorriente.

NOTA:

Cuando instale herramientas tales como barrenos, cortadores, etc., cerciéndose de utilizar pieza genuinas diseñadas por nuestra compañía.

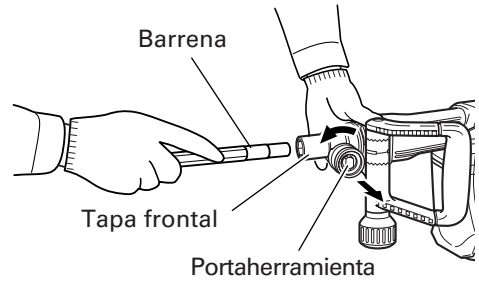

Fig. 2

1. Instalación de herramientas

- (1) Limpiar y luego untar grasa (accesorio opcional) sobre la espiga de la herramienta.
- (2) Tirar del sostén en la dirección de la flecha (A) y rotar en la dirección de la flecha (B) (la izquierda). Insertar planamente la barrena de herramienta en el orificio hexagonal de la cubierta delantera. (Fig. 2)

- (3) Vuelva a colocar el portaherramienta en su posición original, y tire de la herramienta para asegurarse de que haya quedado completamente bloqueada. (Fig. 3)

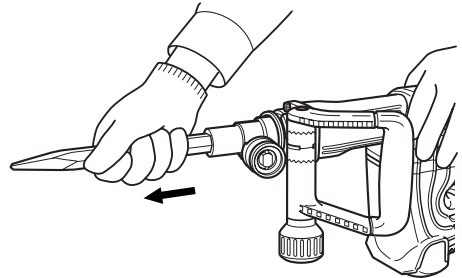

Fig. 3

2. Mueva el asa lateral.

El asa lateral podrá fijarse en la posición deseada, 360 grados, y también podrá fijarse en cualquier posición en sentido hacia adelante y hacia atrás.

- (1) Afloje el asa girando la empuñadura en el sentido de (A), como se muestra en la Fig. 4.
- (2) Ajústela en una posición que facilite la operación vertical (hacia arriba y hacia abajo), como se muestra en la Fig. 5, la Fig. 6 y la Fig. 7.
- (3) Gire la empuñadura en el sentido de (B) para fijar el asa.

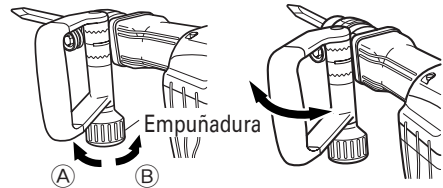

Fig. 4

Fig. 5

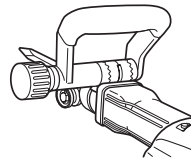

Fig. 6

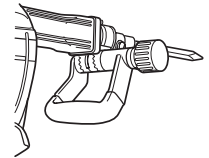

Fig. 7

OPERACIÓN

APLICACIONES

- Romper hormigón armado, cortar o picar hormigón, hacer ranuras, cortes y colocar pilotes.
Ejemplo de aplicación:
Instalación de tubería y artículos sanitarios, instalación de maquinaria, trabajos de suministro de agua y drenaje, trabajos en interiores, instalaciones portuarias y demás trabajos propios de ingeniería civil.

ANTES DE LA OPERACIÓN

1. Fuente de alimentación
Cerciórese de que la fuente de alimentación que vaya a utilizar cumpla los requisitos indicados en la placa de características del producto.
2. Interruptor de alimentación
Cerciórese de que el interruptor de alimentación esté en la posición OFF. Si enchufase el cable de alimentación en un tomacorriente de la red con el interruptor en ON, la herramienta eléctrica comenzaría a funcionar inmediatamente, lo que podría provocar lesiones serias.
3. Cable prolongador
Cuando el área de trabajo esté alejada de la fuente de alimentación, utilice un cable prolongador de suficiente grosor y con la capacidad nominal. El cable prolongador deberá mantenerse lo más corto posible.



⚠ ADVERTENCIA: Si un cable está dañado deberá reemplazarse o repararse.

4. Comprobación del tomacorriente
Si el enchufe del cable de alimentación queda flojo en el tomacorriente, habrá que reparar éste. Póngase en contacto con un electricista cualificado para que realice las reparaciones adecuadas.
Si utilizase un tomacorriente en este estado, podría producirse recalentamiento, lo que supondría un riesgo serio.
5. Confirme las condiciones del medio ambiente.
Condírmeme que el lugar de trabajo esté en las condiciones apropiadas de acuerdo con las precauciones descritas.

6. Seleccione el número de golpes (Fig.8)

⚠ PRECAUCIÓN:

No realice ningún ajuste del dial durante la operación. Si sujetase el cuerpo principal con una mano éste podría oscilar y sufrir lesiones.

Esta máquina posee un circuito de control electrónico que permite la regulación sin pasos del número de golpes. Para sacar el máximo partido de esta máquina, ajuste el dial de acuerdo con el contenido del trabajo: corte o demolición, o la cualidad del material de trabajo.

"1" de la escala es la velocidad mínima con 1600 golpes por minuto, y "5" es la máxima con 3000 golpes por minuto.

Número estándar de golpes

Dial	Número de golpes/minuto
5	3000
4	2800
3	2400
2	2000
1	1600

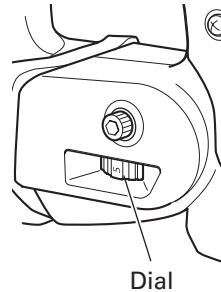

Dial

Fig. 8

FORMA DE USAR EL MARTILLO

1. Luego de colocar la punta de la herramienta en una superficie de hormigón, disponer el interruptor en ON. El interruptor podrá ponerse en ON si aprieta el disparador, y en OFF cuando lo suelte. Si presiona el retén con el disparador apretado, el interruptor permanecerá en ON - lo cual resultará muy útil para la operación continua. Para poner el interruptor en OFF, vuelva a apretar el disparador, y el retén se desactivará.
2. Utilizando el peso vacío de la máquina y sujetándola firmemente con ambas manos, usted puede controlar perfectamente el movimiento de reculada. Luego usar el martillo moderadamente, ya que al aplicar demasiada fuerza de empuje desmejora la eficiencia de la herramienta.

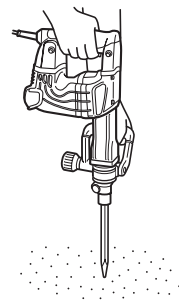



Fig. 9

3. Aun cuando el interruptor esté conectado, el motor esté funcionando y la cabeza de la herramienta esté presionada contra la superficie a demoler, podría suceder que el martillo no empiece a funcionar. En tales casos, desconecte la alimentación, vuelva a presionar la cabeza de la herramienta contra la superficie a demoler, y conecte y desconecte el interruptor. Con esto se deberá iniciar la operación del martillo. Repitiendo este procedimiento durante varios minutos, el martillo se calentará, y luego comenzará a funcionar al ajustar el interruptor a "ON-LOCK". Asimismo, el martillo se calentará después de varios minutos de uso con el dial ajustado a un número pequeño. El martillo funcionará ahora en cualquier posición del dial al cambiarlo a "ON-LOCK".

 **PRECAUCIÓN: Después de un tiempo de uso prolongado, la caja del cilindro estará caliente. Por lo tanto, tenga cuidado de no quemarse las manos.**

MANTENIMIENTO E INSPECCIÓN

⚠️ ADVERTENCIA: Antes de realizar el mantenimiento o la inspección de la amoladora, cerciúrese de desconectar la alimentación y de desenchufar el cable de alimentación del tomacorriente.

1. Inspección d la herramienta

Ya que la utilización de una herramienta de corte embotada disminuirá la eficiencia de trabajo y podría causar desperfectos en el motor, afilar o cambiar las herramientas de corte tan pronto como se note abrasión en éstas.

2. Inspección de los tornillos

Inspeccione regularmente todos los tornillos y asegúrese de que estén apretados adecuadamente. Si hay algún tornillo flojo, apriételo inmediatamente.

⚠️ ADVERTENCIA: La utilización de esta amoladora con tornillos flojos es extremadamente peligroso.

3. Inspeccionar los carbones de contacto (Fig. 10)

El motor emplea escobillas de carbón que son partes consumibjn . Cuando se gastan o est án cerca del "límite de desgaste" pueden causar problemas al motor. Al equiparse la escobilla de carbón de parada automática, el motor se detendrá automáticamente en ese momento hay que proceder a cambiar ambas escobillas de carbón por la nuevas, que tienen los mismos números de escobillas de carbón como se muestra en la figura. Además siempre hay que mantener las escobillas de carbón limpias y asegurarse de que se muevan libremente en sus porta-escobillas.

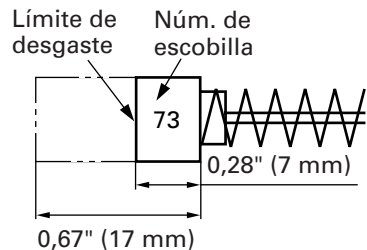

Fig. 10

NOTA: Utilice las escobillas HITACHI Núm. 73 indicadas en la Fig. 10.

4. Reemplazo de las escobillas (Consulte la figura de nomenclatura de piezas.) Afloje el tornillo de sujeción y después extraiga la cubierta del extremo de las escobilla. Las escobillas podrán extraerse aflojando las tapas de las mismas. Después de haber instalado nuevas escobillas, apriete adecuadamente las tapas de las mismas y monte la cubierta de su extremo.

5. Cambio de grasa

Esta máquina es de construcción completamente sellada con aceite, para evitar que entre el polvo y que hayan fugas de lubricante. Esta unidad podrá utilizarse sin rellenarla con grasa durante mucho tiempo. Sin embargo, reemplace la grasa para prolongar la duración de servicio. Cuando se requiera cambiar la grasa, proceder como sigue:

(1) Periodo de cambio de grasa

Inspeccione la cantidad de grasa en el momento de reemplazar las escobillas. (Consulte el ítem 3 de la sección MANTENIMIENTO E INSPECCIÓN.)

Consultar para ello al Agente de Servicio Hitachi autorizado.

En caso de tener que cambiar la grasa por sí mismo, hágalo de acuerdo con los puntos siguientes.

(2) Cambio de grasa

⚠ PRECAUCION:

○ **Antes de cambiar la grasa, desconectar el aparato y desenchufarlo del tomacorriente.**

① Quitar la cubierta del motor y limpiar completamente la grase vieja interna.

② Aplicar 1,3 oz (40 g) (la cantidad estándar para cubrir la biela) de grasa para Martillo Eléctrico Hitachi de tipo A en el cárter.

③ Luego de cambiar la grasa, instalar el cárter firmemente. En este momento, no dañe ni pierda el sello de aceite.

Cubierta del motor

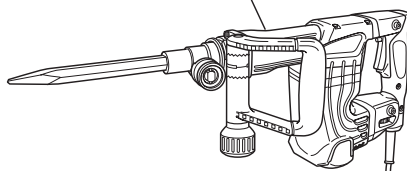

Fig. 11

NOTA:

○ La grasa A del Martillo Eléctrico Hitachi es del tipo de baja densidad. Cuando se acabe la grasa adquirir más a un Agente de Servicio Hitachi autorizado.

○ No sobrepase la cantidad designada de grasa. De lo contrario, la herramienta no funcionaría con precisión.

6. Servicio y reparaciones

Todas las herramientas eléctricas de calidad requieren de vez en cuando el servicio de mantenimiento o el reemplazo de piezas debido al desgaste producido durante la utilización normal. Para asegurarse de que solamente se utilicen piezas de reemplazo autorizadas, todos los servicios de mantenimiento y reparación deberán realizarse SOLAMENTE EN UN CENTRO DE REPARACIONES AUTORIZADO POR HITACHI.

ACCESORIOS

⚠ ADVERTENCIA: UTILICE únicamente repuestos y accesorios autorizados por HITACHI. No utilice nunca repuestos o accesorios no previstos para usar con esta herramienta. Si tiene dudas en cuanto a la seguridad de usar determinado repuesto o accesorio junto con su herramienta, póngase en contacto con HITACHI. La utilización de otros accesorios puede resultar peligrosa y causar lesiones o daños mecánicos.

NOTA:

Los accesorios están sujetos a cambio sin ninguna obligación por parte de HITACHI.

ACCESORIOS ESTÁNDAR

- (1) Caja (Núm. de código 320842) 1
- (2) Mango Lateral (Núm. de código 317103) 1
- (3) Llave Allen (para tornillos de 6 mm) (Núm. de código 944459) 1
- (4) Llave Allen (para tornillos de 5 mm) (Núm. de código 944458) 1

ACCESORIOS OPCIONALES De venta por separado

- Para romper

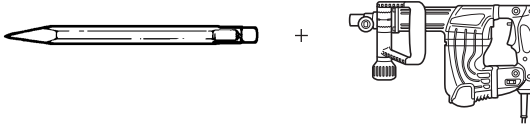

- (1) Punta

Longitud total	12" (300 mm)
Núm. de código	985383

- Excavar, ranurado y rebordes



- (1) Cortafrio

Longitud total	12" (300 mm)	18" (400 mm)
Núm. de código	985381	985382

○ Cortadora de asfalto

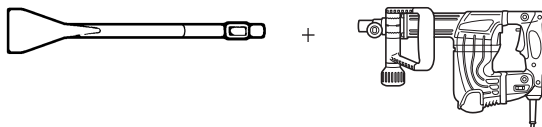

(1) Cargadora

Longitud total	12" (300 mm)	
Ancho	1-1/2" (38 mm)	2" (50 mm)
Núm. de código	985384	985385

○ Trabajos con cuchara



(1) Cuchara

Longitud total	18" (455 mm)
Núm. de código	985386

○ Grasa A para martillo

70 g (en un tubo) (Núm. de código 981840)

30 g (en un tubo) (Núm. de código 308471)

NOTA:

Las especificaciones están sujetas a cambio sin ninguna obligación por parte de HITACHI.



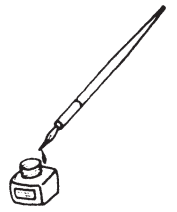

WARNING:

Some dust created by power sanding, sawing, grinding, drilling, and other construction activities contains chemicals known to the State of California to cause cancer, birth defects or other reproductive harm. Some examples of these chemicals are:

- Lead from lead-based paints,
- Crystalline silica from bricks and cement and other masonry products, and
- Arsenic and chromium from chemically-treated lumber.

Your risk from these exposures varies, depending on how often you do this type of work. To reduce your exposure to these chemicals: work in a well ventilated area, and work with approved safety equipment, such as those dust masks that are specially designed to filter out microscopic particles.

AVERTISSEMENT:

La poussière résultant d'un ponçage, d'un sciage, d'un meulage, d'un perçage ou de toute autre activité de construction renferme des produits chimiques qui sont connus par l'Etat de Californie pour causer des cancers, des défauts de naissance et autres anomalies de reproduction. Nous énumérons ci-dessus certains de ces produits chimiques:

- Plomb des peintres à base de plomb,
- Silice cristalline des briques et du ciment et autres matériaux de maçonnerie, et
- Arsenic et chrome du bois d'oeuvre traité chimiquement.

Le risque d'exposition à ces substances varie en fonction de la fréquence d'exécution de ce genre de travail. Pour réduire l'exposition à ces produits chimiques, travailler dans un lieu bien ventilé, et porter un équipement de protection agréé, par exemple un masque anti-poussière spécialement conçu pour filter les particules microscopiques.

ADVERTENCIA:

Alogunos polvos creados por el lijado mecánico, el aserrado, el esmerilado, el taladrado y otras actividades de construcción contienen sustancias químicas conocidas por le Estado de California como agentes cancerígenos, defectos congénitos y otros daños reproductores. Algunos ejemplos de estas sustancias químicas son:

- El plomo de las pinturas a base de plomo,
- El sílice cristalino de los ladrillos y cemento y otros productos de mampostería, y
- El arsénico y el cromo de la madera tratada químicamente.

El riesgo resultante de la exposición varía según la frecuencia con que se realiza este tipo de trabajo. Para reducir la exposición a esta sustancias químicas: trabaje en un lugar bien ventilado y realice el trabajo utilizando el equipamiento apropiado, tal como las máscaras para el polvo especialmente diseñados para eliminar las partículas minúsculas.

Issued by

 **Hitachi Koki Co., Ltd.**

Shinagawa Intercity Tower A, 15-1, Konan 2-chome,
Minato-ku, Tokyo 108-6020, Japan

Distributed by

 **Hitachi Koki U.S.A., Ltd.**

3950 Steve Reynolds Blvd.
Norcross, GA 30093

 **Hitachi Koki Canada Co.**

6395 Kestrel Road
Mississauga ON L5T 1Z5

310

Code No. C99124461 N

Printed in Japan